

TABELA DE ARMADURA

N	DIÂMETRO (mm)	COMPRIMENTO (m)	PESO UNITÁRIO (kg)	PESO TOTAL (kg)
1	8,0	2,46	0,40	0,99
2	8,0	2,74	0,40	1,10
3	5,0	3,04	0,16	0,49
4	5,0	2,76	0,16	0,44
Total				3,02

QUANTIDADES UNITÁRIAS (4 NERVURAS)

Item	Quantidade	Unidade	Valor
Concreto fck ≥ 25MPa	m³		0,092
Aço CA-50	kg		12,08
Formas	m²		1,38

QUANTIDADES UNITÁRIAS (CAIXA)

Item	Quantidade	Unidade	Valor
CONCRETO fck ≥ 15MPa (m³)	φ=80		φ=100
H (m)	2,0	2.100/CCS02	2.000/CCS03

H (m)	CODIGO	FORMAS (m²)	ESCAVAÇÃO (m³)	APILAMENTO (m³)
2,0	CCS01 e CCS04	20,30	15,00	5,00

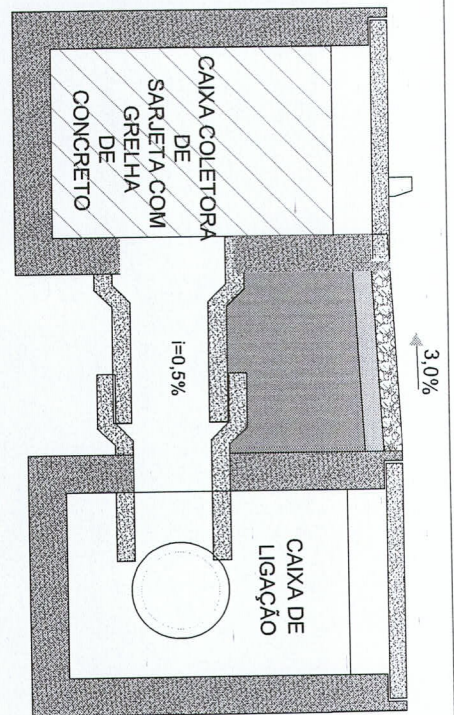

CORTE AA - DRENAGEM E2
ESCALA 1/50

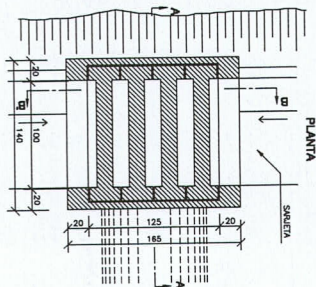

PLANTA BAIXA - CAIXA COLETORA DE SARJETA SEM ESCALA

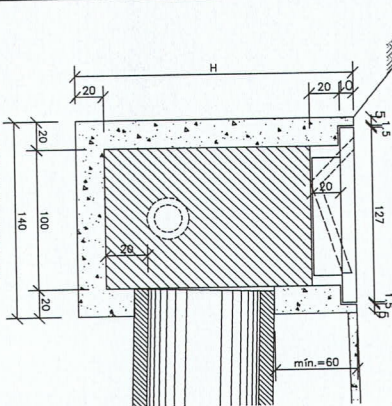

CORTE AA' - CAIXA COLETORA DE SARJETA SEM ESCALA

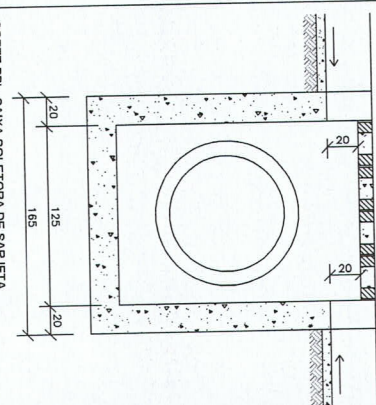

CORTE BB' - CAIXA COLETORA DE SARJETA SEM ESCALA

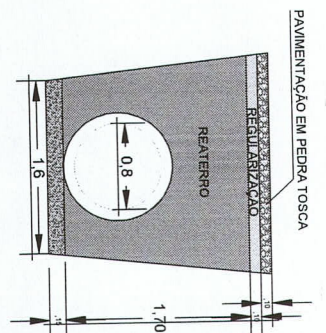

CORTE BB - DRENAGEM E2
ESCALA 1/50

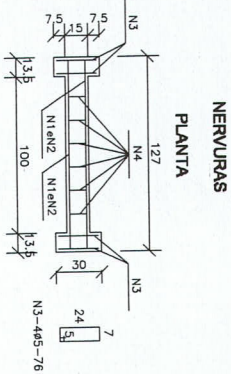

CORTE

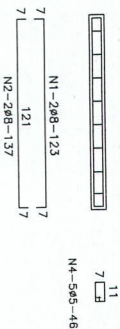

Renner Ricardo de Brito
ENGENHEIRO CIVIL
 CREA-CE 342575

Italo Samuel Gonçalves D. Jr.
 Secretário de Infraestrutura
 CREA/CE 344.559 RNP 06188733
 Portaria 0107007/2021-GP

PREFEITURA MUNICIPAL DO CRATO
SECRETARIA MUNICIPAL DE INFRAESTRUTURA

LOCAL: DRENAGEM NO CONJUNTO VITÓRIA NOSSA
 OBRA: PAVIMENTAÇÃO ASFÁLTICA EM DIVERSAS LOCALIDADES DO MUNICÍPIO DE CRATO/CE

DETALHAMENTO - CAIXA COLETORA DE SARJETA

ESCALA	INDICADA	FRANQUIA	02/05
ÁREA MÉDIA	1.809,33 m²	DATA	JUNHO/2024

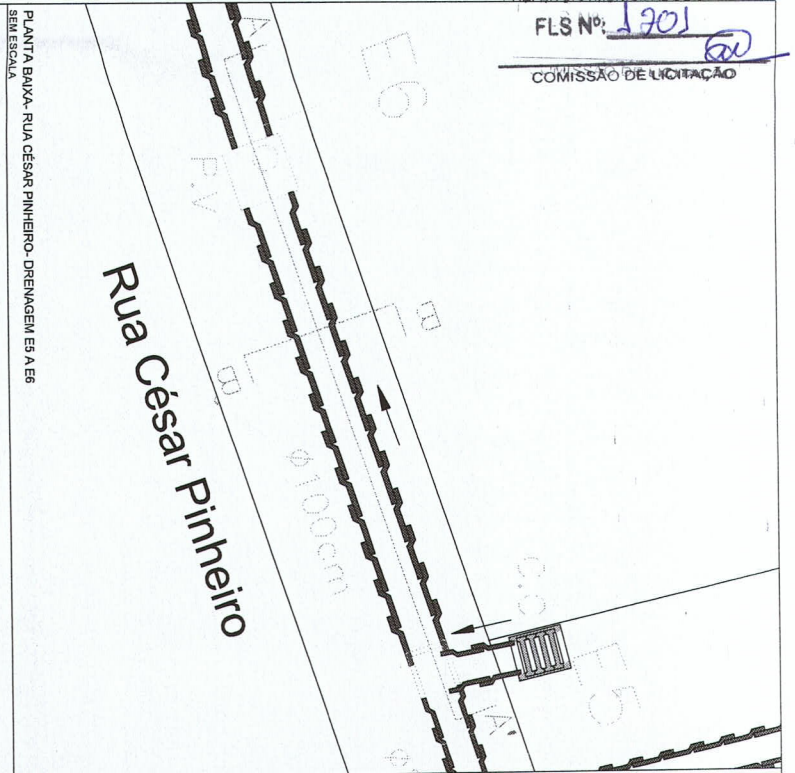

PLANTA BAIXA - RUA CÉSAR PINHEIRO - DRENAGEM ES A E6 SEM ESCALA

TABELAS DE ARMADURA DA TAMPA									
β	N1					N2			
	QUANT.	DIAM.	COMP.	ESPAÇ.	QUANT.	DIAM.	COMP.	ESPAÇ.	
80	11	6,3	1,25	20	14	4,0	1,85	10	
100	14	6,3	1,45	15	16	4,0	1,85	10	

DIMENSÕES E QUANTIDADES APROXIMADAS PARA UMA UNIDADE									
CÓDIGO	DIMENSÕES					QUANTIDADES			
	D	L	a	b	H	FÓRMAS (m³)	AÇO (kg)	CONCRETO (m³)	
CAIXA COM DISPOSITIVO INTERNO DE QUEDA DE 100cm									
CP15	80	80	25	130	100	200	21,21	6,0	2,830
CP16	100	100	25	150	130	230	26,47	8,0	3,190

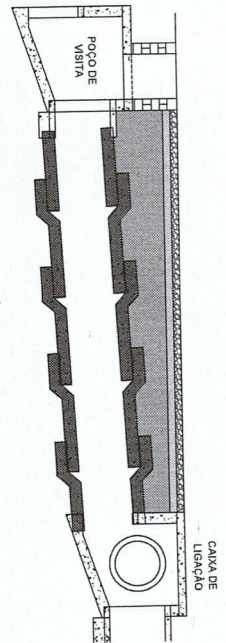

CORTE AA - DRENAGEM E0 + 0,00 SEM ESCALA

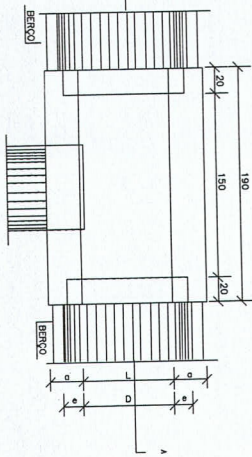

PLANTA BAIXA - CAIXA DE LIGAÇÃO SEM ESCALA

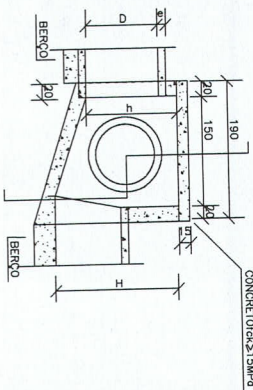

CORTE AA' - CAIXA DE LIGAÇÃO SEM ESCALA

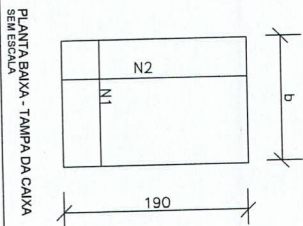

PLANTA BAIXA - TAMPA DA CAIXA SEM ESCALA

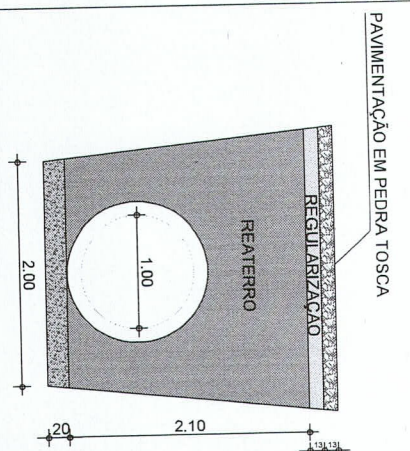

CORTE BB - DRENAGEM E1 + 10,0 SEM ESCALA

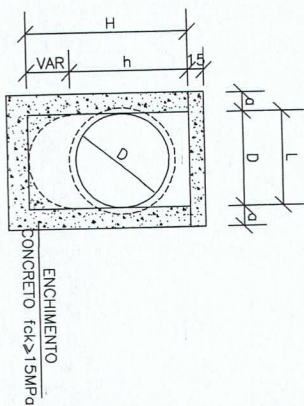

CORTE BB' - CAIXA DE LIGAÇÃO SEM ESCALA

Projeto de Engenharia Civil
 E. ASSIS
 342575

Italo Samuel Gonçalves Lima
 Secretário de Infraestrutura
 CREANCE 344559 RNP 061887931-1
 Portaria 0107/00772024-GP

PREFEITURA MUNICIPAL DO CRATO
 SECRETARIA MUNICIPAL DE INFRAESTRUTURA

LOCAL: DRENAGEM NO CONJUNTO VITÓRIA NOSSA

OBRA: PAVIMENTAÇÃO ASFÁLTICA EM DIVERSAS LOCALIDADES DO MUNICÍPIO DE CRATOICE

DETALHAMENTO - CAIXA DE LIGAÇÃO

ESCALA	INDICADA	FRANQUIA	03/05	REVISÃO	REVISÃO TÉCNICO
REAVEREIA	1.809,33 m²	DATA	JUNHO/2024		

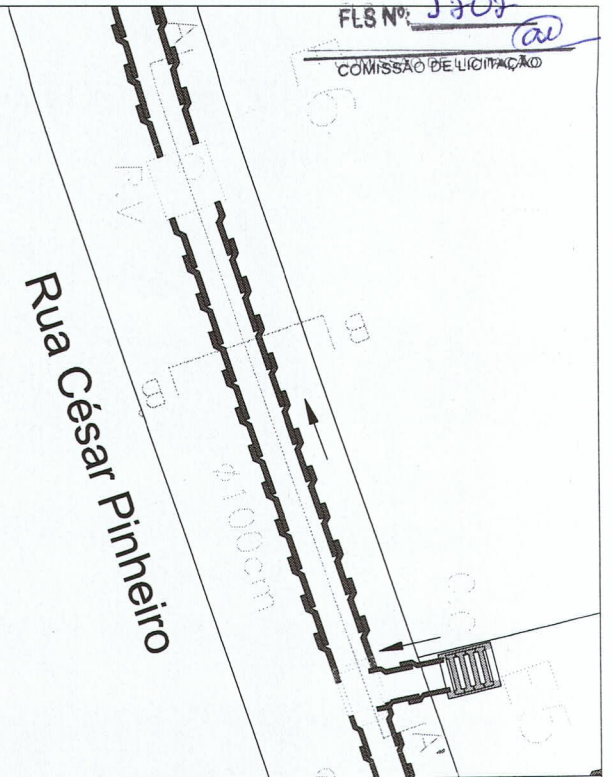

PLANTA BAIXA - RUA CÉSAR PINHEIRO - DREMGEM ES A E6 SEM ESCALA

TABELAS DE ARMADURA DA TAMPA

D	Posição								
	N1	N2	N3	N4	N5	N6	N7	N8	N9
80	6,3c/15	-	-	6,3c/15	3 # 12,5	-	3 # 12,5	4 # 6,3	12 # 10
100	6,3c/15	-	-	6,3c/15	3 # 12,5	-	3 # 12,5	4 # 6,3	12 # 10

DIMENSÕES E QUANTIDADES APROXIMADAS PARA UMA UNIDADE

CÓDIGO	DIMENSÕES					QUANTIDADES			
	D	a	b	c	H	FORMAS (m²)	AO (kg)	CONCRETO (m³)	
POÇOS DE VISITA COM DISPOSITIVO INTERNO DE QUEDA DE 100cm									
PV15	80	25	140	5	100	200	90	22,33	17,5
PV16	100	25	150	-	130	230	100	25,54	22,9

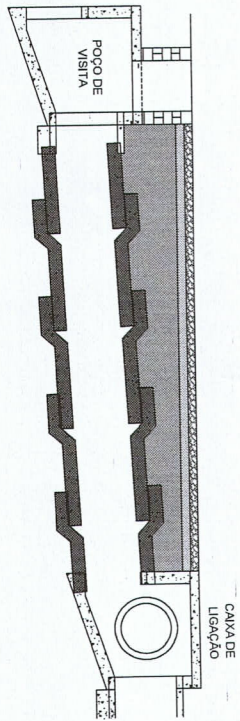

CORTE AA - DREMGEM ES A E6 SEM ESCALA

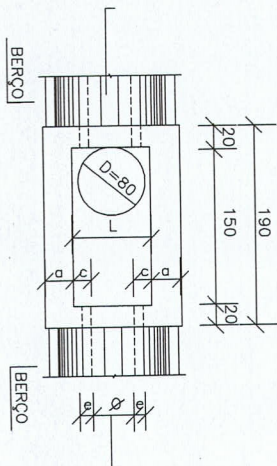

PLANTA BAIXA - POÇO DE VISITA SEM ESCALA

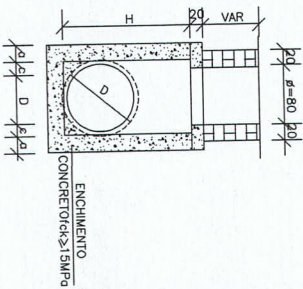

CORTE BB - POÇO DE VISITA SEM ESCALA

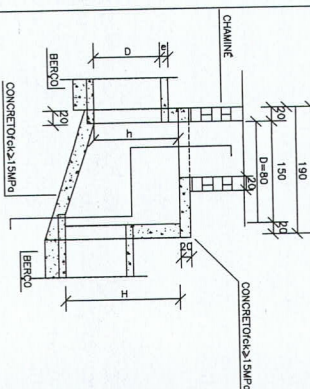

CORTE BB - POÇO DE VISITA SEM ESCALA

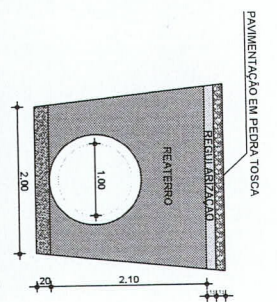

CORTE BB - DREMGEM ES A E6 SEM ESCALA

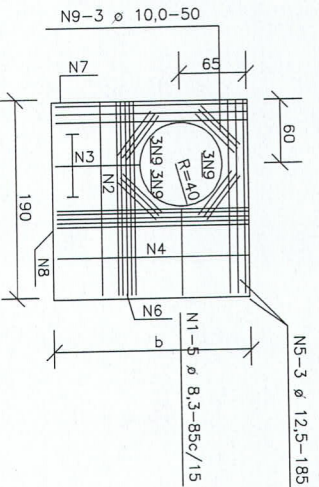

PLANTA BAIXA - TAMPA DOS POÇOS DE VISITA SEM ESCALA

Nome *Sérgio da Silveira Assena*
ENGENHEIRO CIVIL
CREA-CE 342575

Samuel Gonçalves Dantas
 Secretário de Infraestrutura
 VICE 344559 RNP 061887931-5
 Telefone: 010700712024-GP

PREFEITURA MUNICIPAL DO CRATO
SECRETARIA MUNICIPAL DE INFRAESTRUTURA

LOCAL: DREMGEM NO CONJUNTO VITÓRIA NOSSA
 OBRA: PAVIMENTAÇÃO ASFÁLTICA EM DIVERSAS LOCALIDADES DO MUNICÍPIO DE CRATOICE

DETALHAMENTO - POÇO DE VISITA

ESCALA	INDICADA	FRONTEIRA	04/05	RESPONSÁVEL TÉCNICO
ÁREA MEDIDA	1.809,33 m²	DATA	JUNHO/2024	



TABELA DE ARMADURAS (POR METRO DE TUBO)					
TUBOS TIPO CA-1 (ABNT)					
FORMAS	ARMADURAS (CA-50B)				
D(cm)	N	Ø	ESQ.	Q.	COMP.
80	1	3,4	15	18	corr.
	2	5,0	10	10	315
	3	3,4	15	46	corr.
	4	4,6	10	10	405
100	5	4,6	10	10	365
TOTALS					

CA-1 (ALTURA DE ATERRO) 1,0 ≤ h ≤ 3,5m	
RESUMO DE AÇO	
BROTA	Ø
Ø	kg/m PESO(kg)
3,4	0,071
4,2	0,108
4,6	0,130
5,0	0,154
6,0	0,222
TOTALS	

BERÇOS

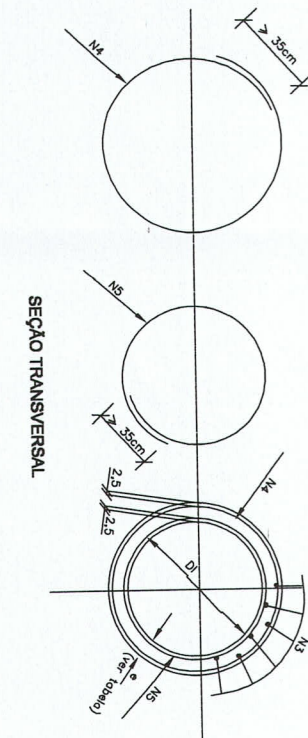
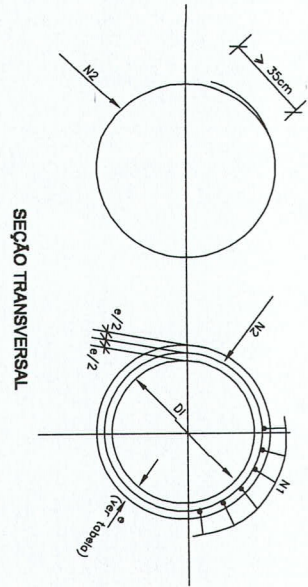
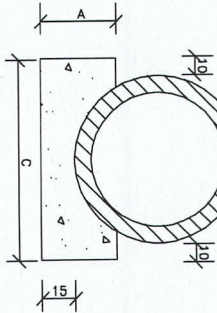

VISTA LATERAL

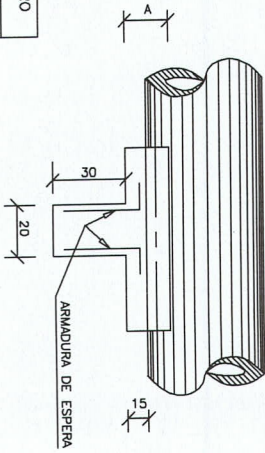

QUANTIDADES UNITARIAS DOS DENTES	
SIMPLES	
DIAMETRO (cm)	CONCRETO (m³)
80	0,048
100	0,058

QUANTIDADES POR METRO LINEAR DE BERÇO	
SIMPLES	
DIAMETRO (m)	CONCRETO (m³)
80	0,308
100	0,402

QUADRO DE DIMENSÕES (cm)						
DIAMETRO	A	B	C	E	F	g
80	35	20	120	240	-	10
100	40	25	144	293	442	12

Atina Resende de Almeida Basterra
ENGENHEIRA CIVIL
CREA-CE 342575

Alto Samuel Gonçalves Uchida
Secretário de Infraestrutura
CREA/CE 344559 RNP 061887931
Telefone 01070072021-GP



PREFEITURA MUNICIPAL DO CRATO
SECRETARIA MUNICIPAL DE INFRAESTRUTURA

LOCAL: DRENAGEM NO CONJUNTO VITÓRIA NOSSA

OBRA: PAVIMENTAÇÃO ASFÁLTICA EM DIVERSAS LOCALIDADES DO MUNICÍPIO DE CRATO/CE

DETALHE- TUBOS DE CONCRETO

ESCALA:	INDICADA	FRANQUIA:	05/05	RESPONSÁVEL TÉCNICO:
ÁREA MEDID:	809,33 m²	DATA:	JUNHO/2024	

LEGENDA

- SARETA EXISTENTE
- SARETA A EXECUTAR
- PAVIMENTAÇÃO ASFALTICA A EXECUTAR
- MEIO FIO EXISTENTE
- MEIO FIO A EXECUTAR
- CANALETA LATERAL EXISTENTE
- CANALETA LATERAL A EXECUTAR
- EIXO DA LOCAÇÃO
- CANALETA DE INTERSEÇÃO

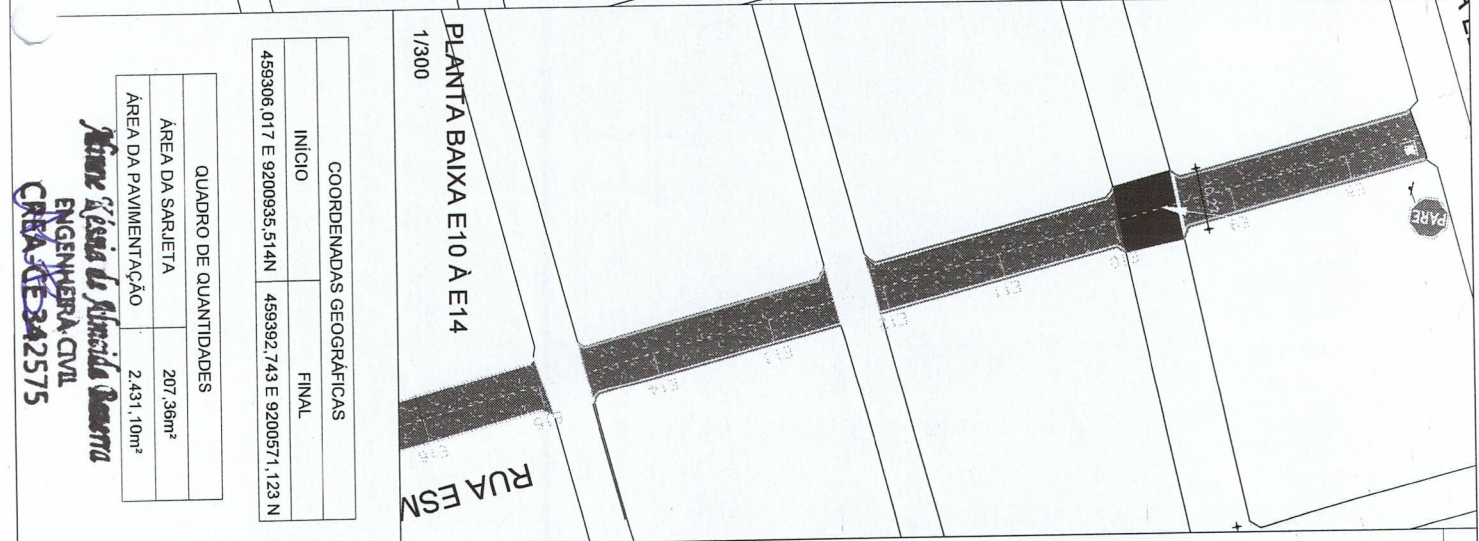
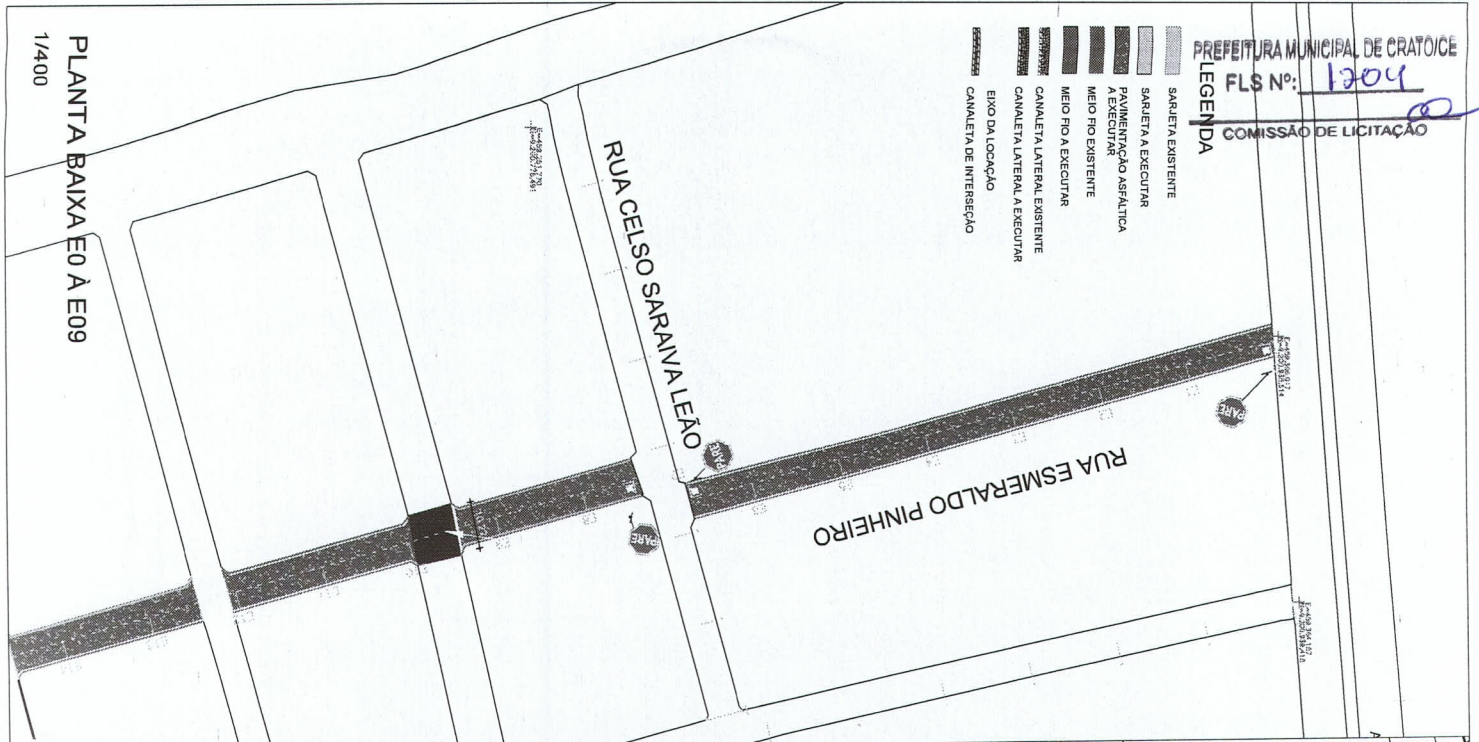

PLANTA BAIXA E10 À E14
 1/300

COORDENADAS GEOGRÁFICAS

INÍCIO	FINAL
459306,017 E 9200935,514N	459392,743 E 9200571,123 N

QUADRO DE QUANTIDADES

ÁREA DA SARETA	207,36m ²
ÁREA DA PAVIMENTAÇÃO	2.431,10m ²

Engenheiro Civil
CRAB 342575

SINALIZAÇÃO DE TRÂNSITO



R-1 - PARADA OBRIGATORIA

Placa no poste

Seguir recomendações de proporcionalidade definidas pelo Manual de Sinalização Horizontal do Contran

PARE

Faixa de retenção (branca)

LFO - 2 Linha de Fluxo Oposto - Linha Simplex Secionada (amarilho ambar)

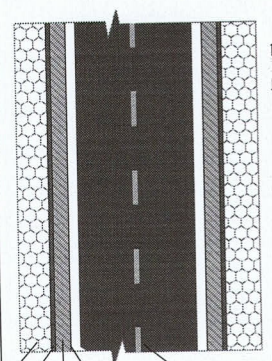

Limite da pista
 Linha de fluxos opostos (LFO)
 Saito Samuel Gonçalves
 Membro Secretário de Infraestrutura
 CRAB 344559 RNP 0618879311
 Portaria 010700712021-GP

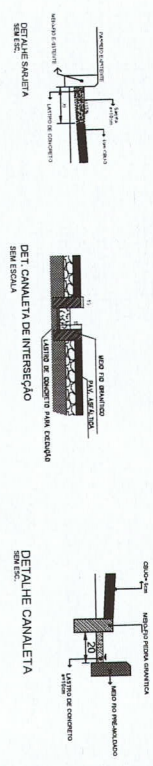
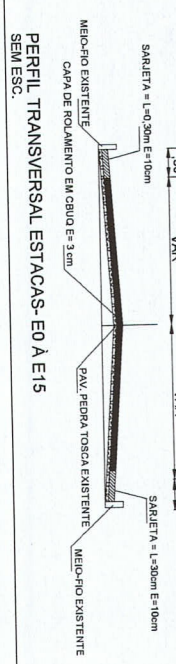

LOCAL: RUA ESMERALDO PINHEIRO - SÃO JOSÉ
 OBRA: PAVIMENTAÇÃO ASFÁLTICA DE DIVERSAS RUAS DO MUNICÍPIO DO CRATOICE









PREFEITURA MUNICIPAL DO CRATO
 SECRETARIA MUNICIPAL DE INFRAESTRUTURA

PLANTA BAIXA

ESCALA:	INDICADA	FRANCHA:	01/02	RESPONSÁVEL TÉCNICO:
ÁREA M ² :	2.638,73 m ²	DATA:	MAIO / 2024	

PLANTA BAIXA E0 À E09
 1/400

LEGENDA

-  SARILETA EXISTENTE
-  SARILETA A EXECUTAR
-  PAVIMENTAÇÃO ASFÁLTICA A EXECUTAR
-  MEIO FIO EXISTENTE
-  MEIO FIO A EXECUTAR
-  CANALETA LATERAL EXISTENTE
-  CANALETA LATERAL A EXECUTAR
-  EIXO DA LOCAÇÃO
-  CANALETA DE INTERSEÇÃO

PREFEITURA MUNICIPAL DE CRATO/CE
 FLS Nº: 1205
 COMISSÃO DE LICITAÇÃO



Eng.ª Rosária de Almeida Queiroz
 ENGENHEIRA CIVIL
 CREA-CE 342575

PLANTA BAIXA E14 À E18+17,5
 1/300



PLANTA DE LOCALIZAÇÃO
 SEM ESCALA

COORDENADAS GEOGRÁFICAS	
INÍCIO	FINAL
4599306,017 E 9200935,514N	4599392,743 E 9200571,123 N

QUADRO DE QUANTIDADES	
ÁREA DA SARILETA	207,36m ²
ÁREA DA PAVIMENTAÇÃO	2.431,10m ²

SINALIZAÇÃO DE TRÂNSITO



R-1 - PARADA OBRIGATORIA
 Placa no poste

Seguir recomendações de proporcionalidade definidas pelo Manual de Sinalização Horizontal do Contran

PARE

Faixa de retenção (branca)

LFO - 2 Linha de Fluxo Oposto - Linha Simples Seccionada (amarelo ambar)

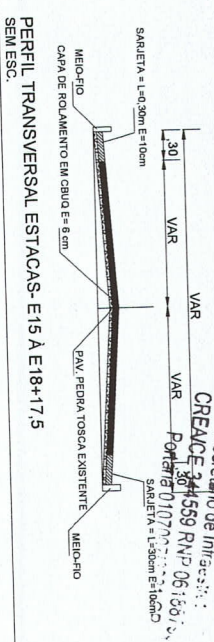
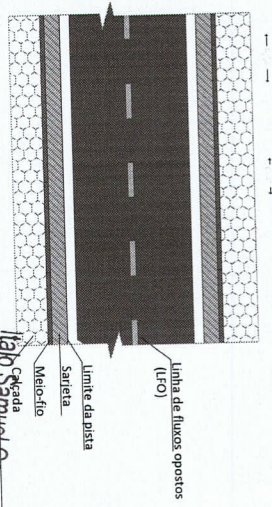

PERFIL TRANSVERSAL ESTACAS- E15 A E18+17,5
 SEM ESC.



PREFEITURA MUNICIPAL DO CRATO
 SECRETARIA MUNICIPAL DE INFRAESTRUTURA

LOCAL: RUA ESMERALDO PINHEIRO - SÃO JOSÉ
 OBRA: PAVIMENTAÇÃO ASFÁLTICA DE DIVERSAS RUAS DO MUNICÍPIO DO CRATO/CE

PLANTA BAIXA

ESCALA	INDICADA	PRANCHETA	02/02	RESPONSÁVEL TÉCNICO
ÁREA IV	2.638,73 m ²	DATA	MAIO / 2024	

SINALIZAÇÃO DE TRÂNSITO



R-1 - PARADA OBRIGATORIA
Placa no poste
Seguir recomendações de proporcionalidade definidas pelo Manual de Sinalização Horizontal do Contran

Faixa de retenção (laranja)
LFO - 2 linha de Fluxo Oposto - Linha Simples Seccionada (amarelo e ambar)

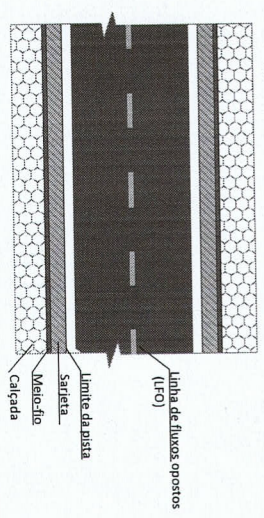

LEGENDA

- SARILETA EXISTENTE
- SARILETA A EXECUTAR
- PAVIMENTAÇÃO ASFÁLTICA A EXECUTAR
- MEIO FIO EXISTENTE
- MEIO FIO A EXECUTAR
- CANALETA LATERAL EXISTENTE
- CANALETA LATERAL A EXECUTAR
- EIXO DA LOCAÇÃO
- CANALETA DE INTERSEÇÃO
- TRECHO COM PAVIMENTAÇÃO EM PEDRA TOSCA A EXECUTAR

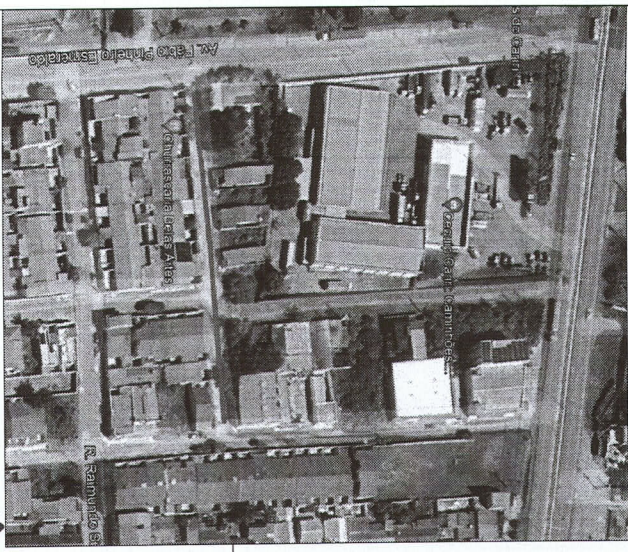
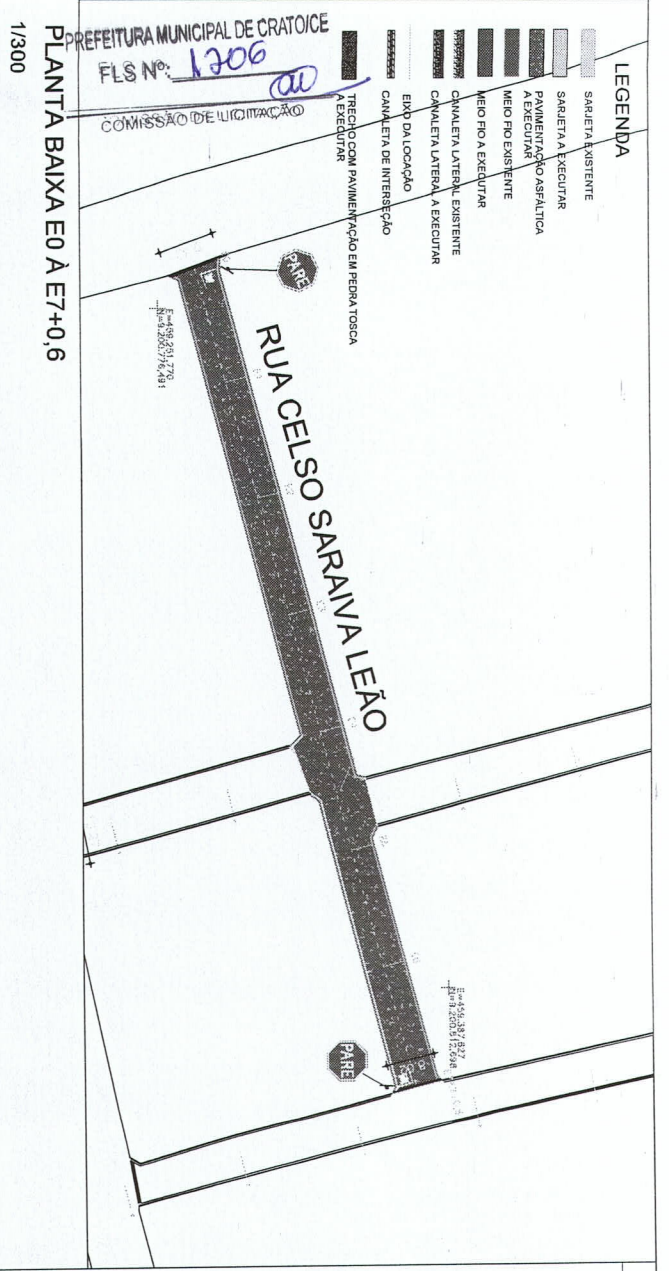

PLANTA DE LOCALIZAÇÃO SEM ESCALA

Engenharia de
Engenheira
CREA-CE 342575

QUADRO DE QUANTIDADES

COORDENADAS GEOGRÁFICAS	
INÍCIO	FINAL
459251,770 E 9200776,491 N	459387,627 E 9200812,698 N

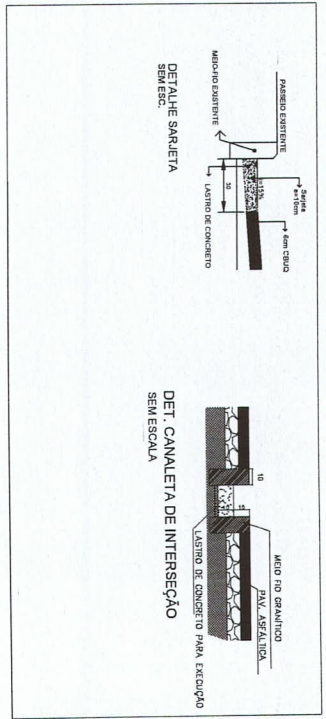

SINALIZAÇÃO DE TRÂNSITO



R-1 - PARADA OBRIGATORIA
Placa no poste
Seguir recomendações de proporcionalidade definidas pelo Manual de Sinalização Horizontal do Contran

Faixa de retenção (laranja)
LFO - 2 linha de Fluxo Oposto - Linha Simples Seccionada (amarelo e ambar)

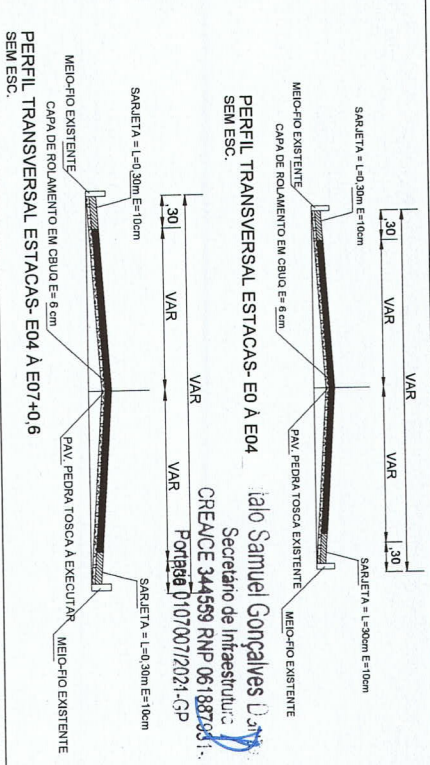
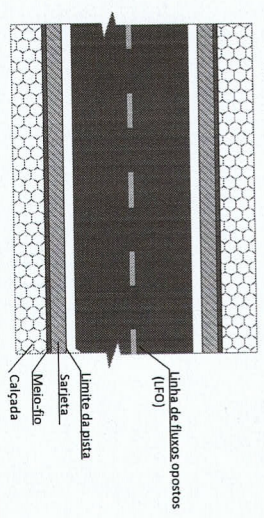

PREFEITURA MUNICIPAL DO CRATO
SECRETARIA MUNICIPAL DE INFRAESTRUTURA

LABO Samuel Gonçalves D. J.
Secretaria de Infraestrutura
CREACE 344559 RNP 061887331-1
Portfólio D1070072021-GP

LOCAL: RUA CELSO SARAIVA LEÃO - SÃO JOSÉ
OBRA: PAVIMENTAÇÃO ASFÁLTICA DE DIVERSAS RUAS DO MUNICÍPIO DO CRA TOICE

PLANTA BAIXA	
ESCALA INDICADA	FRANQUIA 01/101
ÁREA MIE	DATA MAIO / 2024
RESPONSÁVEL TÉCNICO	

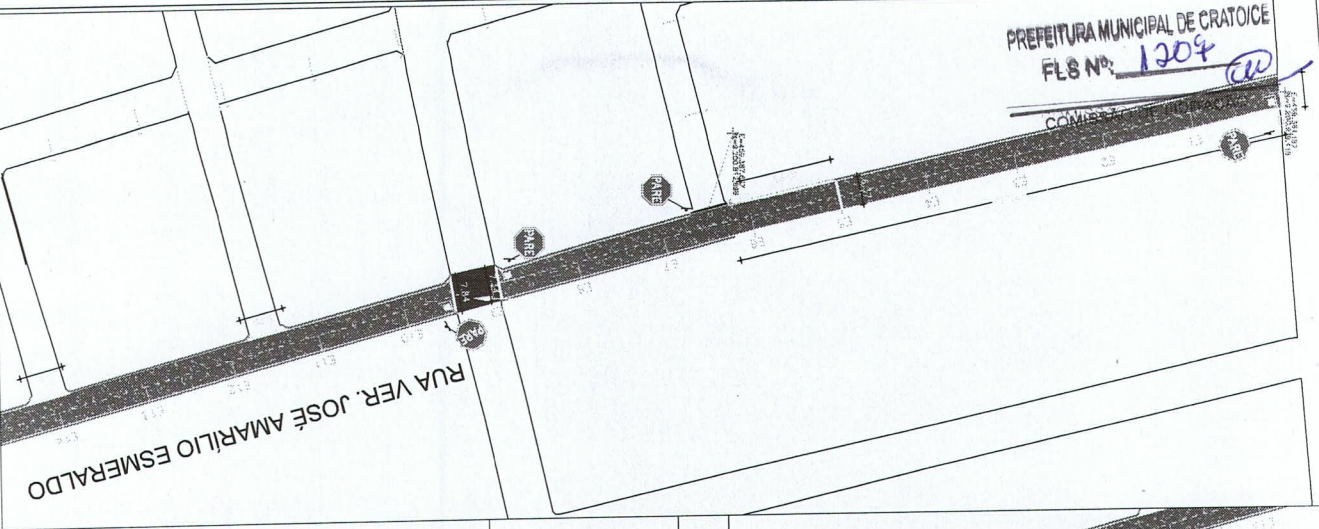

PLANTA BAIXA E0 À E14
1/400

ARILIO ESMERALDO

- LEGENDA**
- ▨ SARJETA EXISTENTE
 - ▨ SARJETA A EXECUTAR
 - ▨ PAVIMENTAÇÃO ASFÁLTICA EXISTENTE
 - ▨ PAVIMENTAÇÃO ASFÁLTICA A EXECUTAR
 - ▨ MEIO FIO EXISTENTE
 - ▨ MEIO FIO A EXECUTAR
 - ▨ CANALETA LATERAL EXISTENTE
 - ▨ CANALETA LATERAL A EXECUTAR
 - ▨ EIXO DA LOCAÇÃO
 - ▨ CANALETA DE INTERSEÇÃO



PLANTA DE LOCALIZAÇÃO
SEM ESCALA

PLANTA BAIXA E15 À E21+2,3
1/400

QUADRO DE QUANTIDADES

ÁREA DA SARJETA	188,10 m ²
ÁREA DA PAVIMENTAÇÃO	2801,37m ²
ÁREA DE CANALETA	57,81m ²

COORDENADAS GEOGRÁFICAS

INÍCIO	FINAL
459364,187 E 9200939,418N	459465,329 E 9200529,637 N

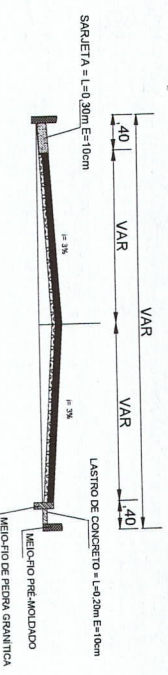

PERFIL TRANSVERSAL ESTACAS- E0 À E06
SEM ESC.

SINALIZAÇÃO DE TRÂNSITO



PARE

- R-1 - PARADA OBRIGATORIA
- Placa no poste
- Seguir recomendações de proporcionalidade definidas pelo Manual de Sinalização Horizontal do Contran
- Faixa de retenção (branca)
- LFO - 2 Linha de Fluxo Oposto - Linha Simples
- Secundada (amarelo âmbar)

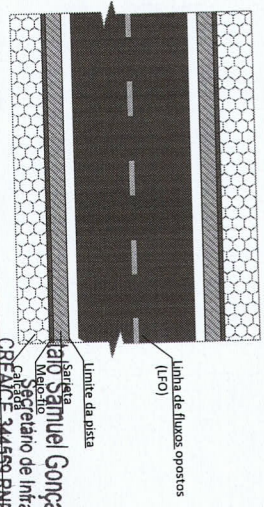

PERFIL TRANSVERSAL ESTACAS- E0 À E21+2,3
SEM ESC.



PREFEITURA MUNICIPAL DO CRATO
SECRETARIA MUNICIPAL DE INFRAESTRUTURA

LOCAL: RUA VEREADOR JOSÉ AMARILIO ESMERALDO - SÃO JOSÉ
OBRA: PAVIMENTAÇÃO ASFÁLTICA DE DIVERSAS RUAS DO MUNICÍPIO DO CRATOICE

PLANTA BAIXA

ESCALA	INDICADA	FRANQUIA	01/01
ÁREA M	2.846,30 m ²	DATA	MAIO / 2024

CREA-CE 342575

Engenheiro Civil
Engenharia Civil

RUA VER. JOSÉ AMARILIO ESMERALDA

PLANTA BAIXA E0 À E14
 1/400

RUA DENIZARD MACEDO

- LEGENDA**
- SARILETA EXISTENTE
 - SARILETA A EXECUTAR
 - PAVIMENTAÇÃO ASFÁLTICA A EXECUTAR
 - MEIO FIO EXISTENTE
 - MEIO FIO A EXECUTAR
 - CANALETA LATERAL EXISTENTE
 - CANALETA LATERAL A EXECUTAR
 - EIXO DA LOCAÇÃO
 - CANALETA DE INTERSEÇÃO

PLANTA BAIXA E14 À E18
 1/300

COORDENADAS GEOGRÁFICAS	
INÍCIO	FINAL
459485,430 E 9200947,731N	459632,731 E 9200303,022 N

QUADRO DE QUANTIDADES	
ÁREA DA SARILETA	374,70m ²
ÁREA DA PAVIMENTAÇÃO	5,476,39m ²

SINALIZAÇÃO DE TRÂNSITO

PARE

R-1 - PARADA OBRIGATORIA

Placa no poste

Seguir recomendações de proporcionalidade definidas pelo Manual de Sinalização Horizontal do Contran

Faixa de reforço (branca)

LEO - 2 Linha de Fluxo Oposto - Linha Simples Seccionada (amarelo ambar)

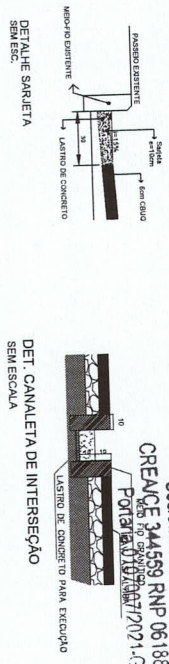
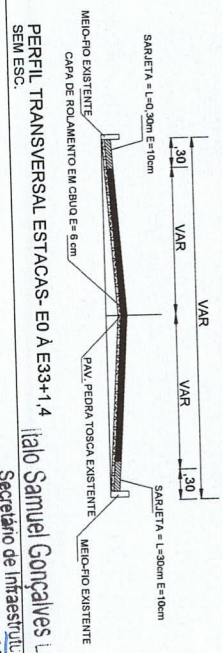
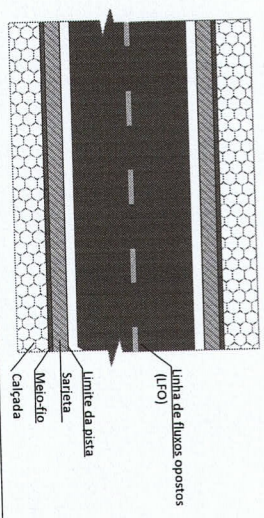

PREFEITURA MUNICIPAL DO CRATOICE
SECRETARIA MUNICIPAL DE INFRAESTRUTURA

LOCAL: RUA DENIZARD MACEDO - SÃO JOSÉ

OBRA: PAVIMENTAÇÃO ASFÁLTICA DE DIVERSAS RUAS DO MUNICÍPIO DO CRATOICE

PLANTA BAIXA

ESCALA INDICADA

FRANCHA 01/02

DATA MAIO / 2024

ÁREA IV 5.853,39 m²

Engenheiro Civil
CREA-CE 342575

Ilailo Samuel Gonçalves L. P.
 Secretário de Infraestrutura
 CREA-CE 344559 RNP 06188753
 Visto em 02/05/2024
 PORTAL DA TRANSPARÊNCIA

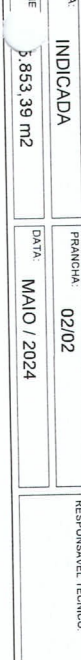
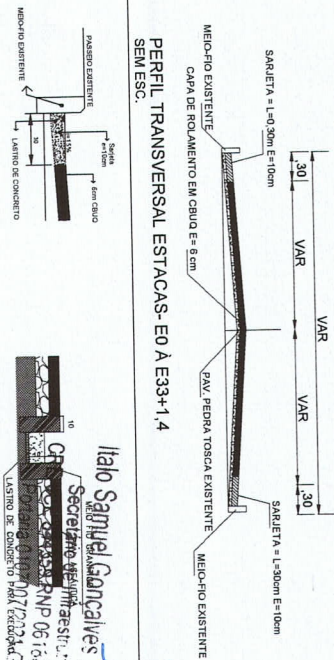
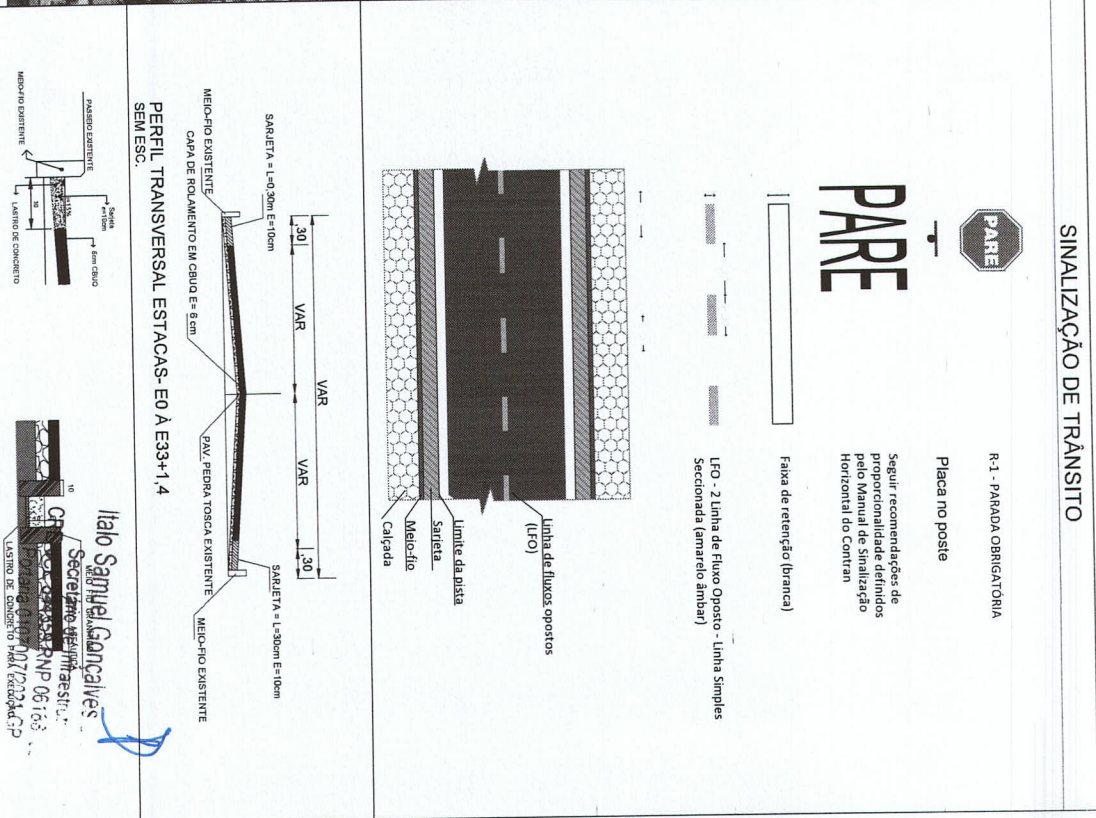
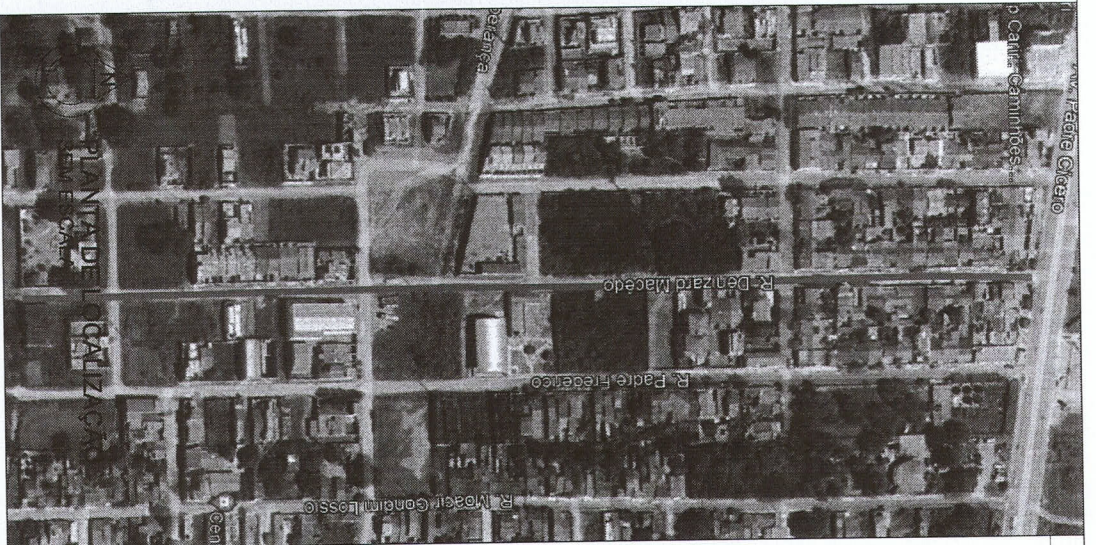
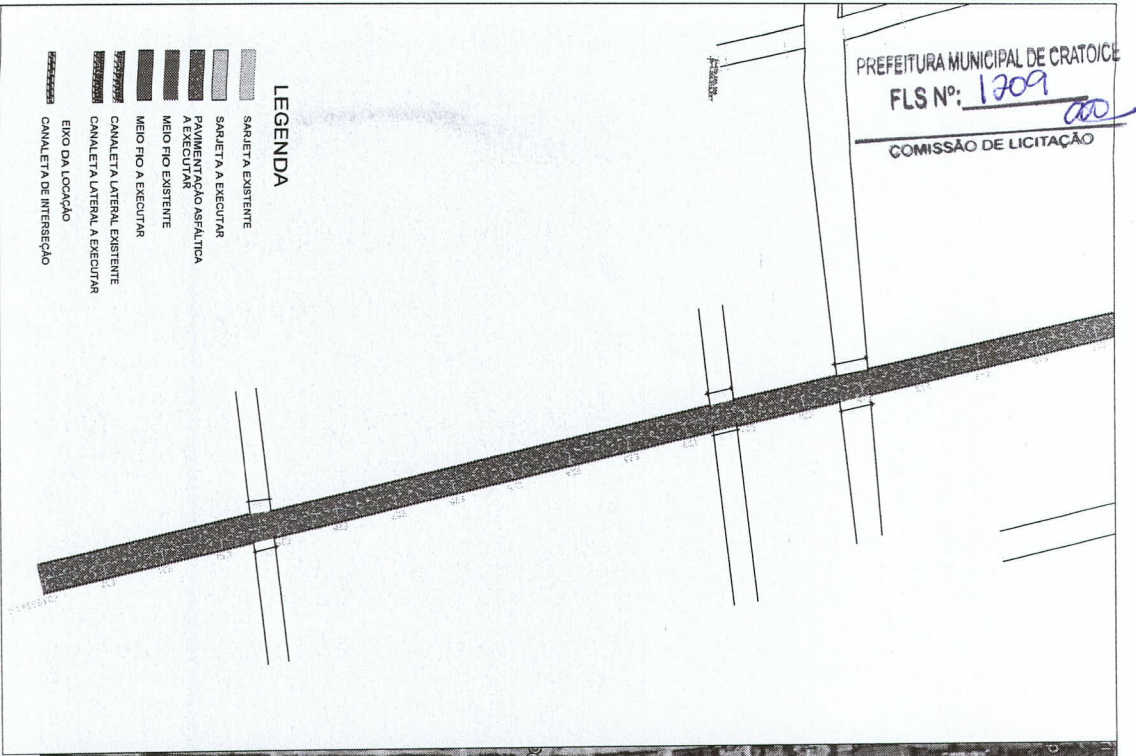

SINALIZAÇÃO DE TRÂNSITO



PARE

- R-1 - PARADA OBRIGATORIA
- Placa no poste
- Seguir recomendações de proporcionalidade definidos pelo Manual de Sinalização Horizontal do Contran
- Faixa de retenção (branca)
- LFO - 2 Linha de Fluxo Oposto - Linha Simples Seccionada (amarelo amido)

PLANTA BAIXA E18 À E33+1,4
 1/600

Engenheiro Civil
 CREA/CE 342575

COORDENADAS GEOGRÁFICAS	
INÍCIO	FINAL
459485,430 E 9200947,731N	459632,731 E 9200303,022 N

QUADRO DE QUANTIDADES	
ÁREA DA SARJETA	374,70m ²
ÁREA DA PAVIMENTAÇÃO	5.476,39m ²

PREFEITURA MUNICIPAL DO CRATO
 SECRETARIA MUNICIPAL DE INFRAESTRUTURA

LOCAL: RUA DENIZARD MACEDO - SÃO JOSÉ
 OBRA: PAVIMENTAÇÃO ASFÁLTICA DE DIVERSAS RUAS DO MUNICÍPIO DO CRATO/CE

PLANTA BAIXA

ESCALA INDICADA

FRANCHA: 02/02

DATA: MAIO / 2024

RESPONSÁVEL TÉCNICO

ÁREA ME 5.853,39 m²

- LEGENDA**
- ▨ SARILETA EXISTENTE
 - ▨ SARILETA A EXECUTAR
 - ▨ PAVIMENTAÇÃO ASFALTICA A EXECUTAR
 - ▨ MEIO FIO EXISTENTE
 - ▨ MEIO FIO A EXECUTAR
 - ▨ CANALETA LATERAL EXISTENTE
 - ▨ CANALETA LATERAL A EXECUTAR
 - ▨ EIXO DA LOCAÇÃO
 - ▨ CANALETA DE INTERSEÇÃO

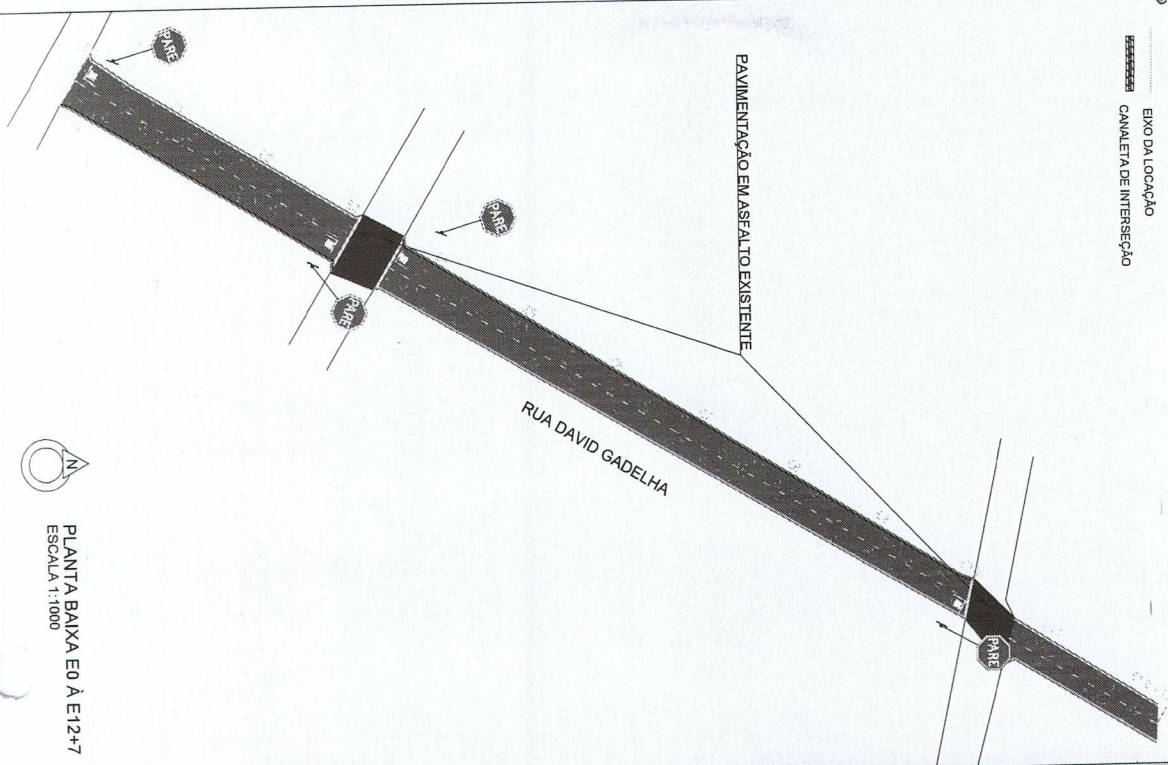

PLANTA BAIXA E0 À E12+7
 ESCALA 1:1000

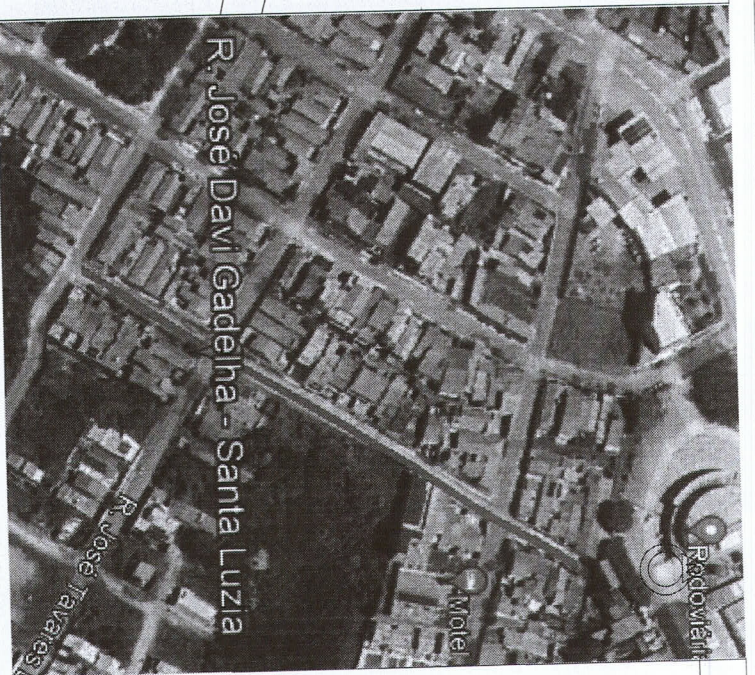

SINALIZAÇÃO DE TRÂNSITO



R-1 - PARADA OBRIGATORIA

Placa no poste

PARE

Seguir recomendações de proporcionalidade definidas pelo Manual de Sinalização Horizontal do Contran

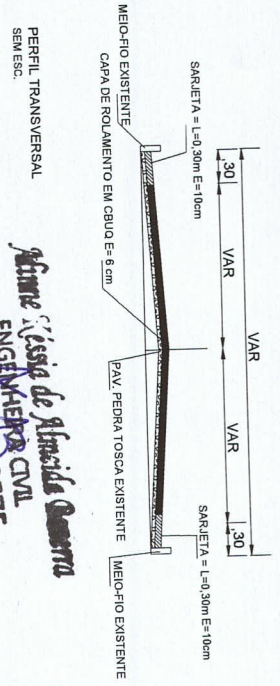
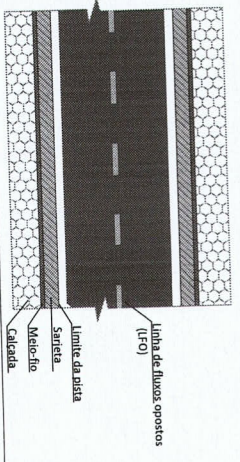
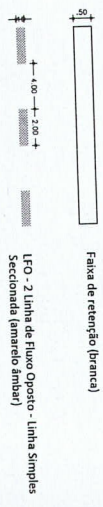

Alfina Vieira de Almeida Queiroz
ENGENHEIRO CIVIL
 CREA-CE 342575

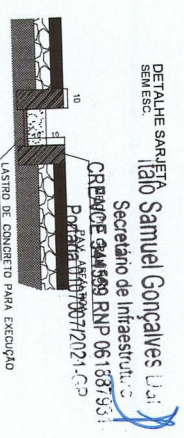

DETALHE SARILETA
 SEM ESC. *Idalio Samuel Gonçalves*
 Secretário de Infraestrutura
 CREA-CE 94169 RNP 061687931
 Portfólio 00772021-CP

QUADRO DE QUANTIDADES

ÁREA DA SARILETA	139,37 m²
ÁREA DA PAVIMENTAÇÃO	1.794,17 m²

COORDENADAS GEOGRÁFICAS	
INÍCIO	4561726,65 E 8200845,86 N
FINAL	4561726,65 E 8200845,86 N

PREFEITURA MUNICIPAL DO CRATO
 SECRETARIA MUNICIPAL DE INFRAESTRUTURA

LOCAL: RUA DAVID GADELHA - BAIRRO SANTA LUZIA

OBRA: PAVIMENTAÇÃO ASFALTICA EM DIVERSAS LOCALIDADES DO MUNICÍPIO DE CRATO/CE

PLANTA BAIXA, DETALHAMENTO E SINALIZAÇÃO

ESCALA	INDICADA	PRÁTICA	UNICA	RESPONSÁVEL TÉCNICO
ÁREA MÉDIA	1.933,16 m²	DATA	MAIO/2024	

COMISSÃO DE LICITAÇÃO

- LEGENDA
- SARNETA A EXECUTAR
 - PAVIMENTAÇÃO ASFÁLTICA A EXECUTAR
 - CANALETA A EXECUTAR
 - MIO NO ENCAMENTE
 - BRO DA LOCALIZAÇÃO
 - CANALETA DE INTERSEÇÃO

RUA BOM JESUS

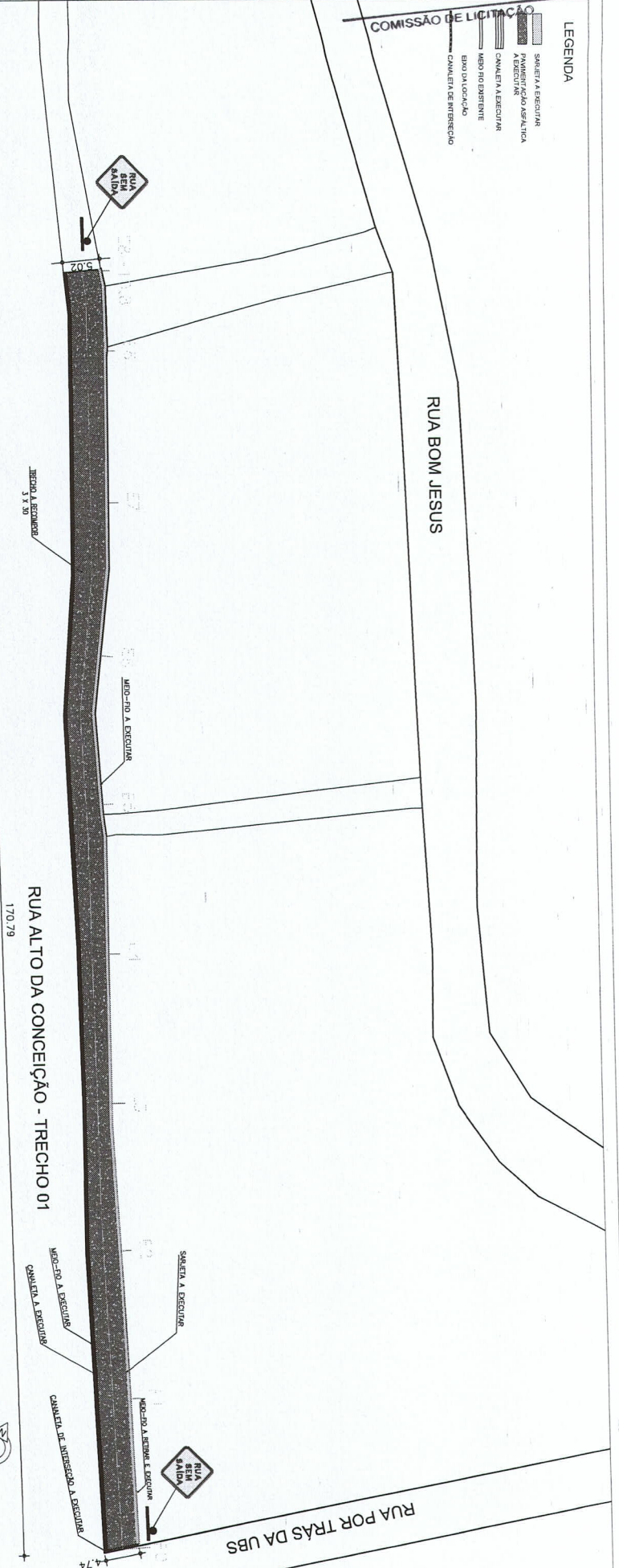

PLANTA DE LOCALIZAÇÃO SEM ESCALA

Engenheiro Civil
ENGENHEIRA CIVIL
SINALIZAÇÃO DE TRACERPA-CE 342575

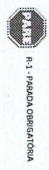

PARE



Seguir recomendações de procedimentos e detalhes dimensionais da Normativa do Conselho Nacional de Trânsito (CONTRAN).

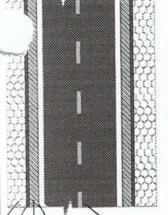

DET. CANALETA DE INTERSEÇÃO

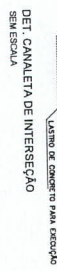

QUANTIDADE DE QUANTIDADES	
ÁREA DE SARNETA A EXECUTAR	14,54 m²
ÁREA DA PAVIMENTAÇÃO	861,06 m²
ÁREA DE CANALETA A EXECUTAR	15,74 m²

COORDENADAS GEOGRÁFICAS	FINAL
INÍCIO	
453.697,24 E 9.799.492,338 N	452.029,09 E 9.799.693,403 N

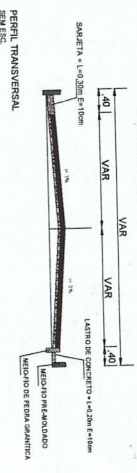

PLANTA BAIXA-GERAL (TRECHO 01)
 ESCALA: 1/375

João Samuel Gonçalves Dias
 Secretário de Infraestrutura
 RENOME 344559 RNP 061887931-5
 Porteira 01070072021-GP

PREFEITURA MUNICIPAL DO CRATO
SECRETARIA MUNICIPAL DE INFRAESTRUTURA

LOCAL: RUA ALTO DA CONCEIÇÃO (TRECHO 01) - BAIRRO ZACARIAS GONCALVES
 OBRA: PAVIMENTAÇÃO ASFÁLTICA EM DIVERSAS LOCALIDADES DO MUNICÍPIO DE CRATO/CE

PLANTA BAIXA - DETALHAMENTO E SINALIZAÇÃO		
ESCALA	INDICADA	FRANQUIA
		01/02
DATA DE LICITAÇÃO	712,24 m²	REVISÃO
		JUNHO/2024