

PRONTA PARA  
TELEGESTÃO



FABRICAÇÃO  
NACIONAL



CERTIFICAÇÃO



## Luminária Pública Street Light DURA V8.3

A LEDSTAR® DURA V8.3 é a mais nova luminária pública LED. Ideal para vias locais com uniformidade e luminosidade dentro das normas vigentes. Possui o menor custo de aquisição em sua categoria para uma rápida redução de consumo de energia elétrica. Seu corpo possui tratamento contra raios UV e corrosão. Pronta para telegestão, permite o gerenciamento remoto, otimização do serviço de manutenção e redução adicional do consumo de energia elétrica. Produto certificado de acordo com a portaria nº20, de 15 de Fevereiro 2017.

### Aplicações

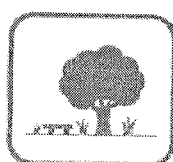
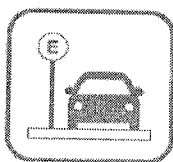
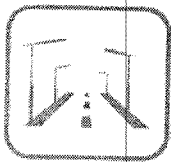

- Vias Públicas • Rodovias • Estacionamentos • Condomínios • Praças

*[Handwritten signatures and initials]*

*[Signature]*  
Patricia Pessoa Lima  
CAU/BR. A108507-5  
CPF 615.426.873-40  
Arquiteta e Urbanista

*[Signature]*  
Felipe Rodrigues Araújo  
CREA/PND 051667679-4  
CPF: 033.195.593-56  
Engenheiro Eletricista

*[Signature]*  
PROURBI PRODUTOS, CONSTRUÇÕES E SERVIÇOS LTDA  
Eudes Alcino Moreira Lima  
Sócio Administrador  
CNPJ: 20.964.420/0001-03



Luminária Street Light DURA V8.3

MODELO

CARACTERÍSTICAS ELÉTRICAS

	SL DURA-58	SL DURA-70	SL DURA-96	SL DURA-115	SL DURA-150	SL DURA-186
Potência Nominal de Rede (W)	58	70	96	115	150	186
Faixa de Tensão Nominal (V)	90 a 305					
Frequência Nominal (Hz)	50 - 60					
Corrente de Entrada @ 220V (A)	0,280	0,329	0,449	0,534	0,696	0,872
Fator de Potência	> 0,92					
Temperatura de Operação (°C)	- 10 à + 50					
Distorção Harmônica (THD)	< 10%					
Proteção Contra Surto	10 kV / 12 kA (IEEE C62.41.2; IEC 61643-11 Classe II) Ligação em Série com a carga					
Tomada	Tomada 7 Pinos ANSI C136.41					
Relé Fotoelétrico	Opcional (Requer tomada 7 pinos)					
Shorting Cap	Opcional (Requer tomada 7 pinos)					
Dimerização (V)	0 - 10					
Equivalência (W)	Lâmpada HID 70		Lâmpada HID 250		Lâmpada HID 250 / 400	

RACTERÍSTICAS FOTOMÉTRICAS

Fluxo Luminoso da Luminária (lm)	9.092	10.481	14.171	16.817	21.549	28.028
Eficácia da Luminária (lm/W)	156,76	149,73	147,61	146,23	143,65	150,69
Classificação Fotométrica	TIPO II CURTA - Limitada em angulação 0°			TIPO II MÉDIA - Limitada em angulação 0°		
Índice de Reprodução de Cor (IRC)	> 70					
Temperatura de Cor (TCC) (K)	5.000					
Expectativa de Vida do LED (L70) (h)	> 90.000					
Expectativa de Vida da Luminária (h)	> 50.000					

CARACTERÍSTICAS CONSTRUTIVAS

Conexão	Cabo PP 3 x 1,5 mm² 300/500 V em ERP NBR 287.4					
Material da Luminária	Alumínio Injetado					
Cor da Luminária	Cinza Munsell N6,5 (outras cores opcionais)					
Material da Lente	Policarbonato					
Fixação (mm)	Braço Horizontal de 30 até 63 de diâmetro (ajuste de ângulo do suporte, de - 5° até + 5°.)					
Nível Opcional	Nível Bolha (opcional)					
Índice de Proteção (IP)	66					
Montagem do Controlador (IP)	66					
Grau de Proteção Contra Impactos (IK)	09					
Peso da Luminária (kg)	3,3	3,6	3,7	5,1	5,1	5,1
Dimensões (mm)	(A) 467,8 X (B) 137,4 X (C) 176,7			(A) 635,3 X (B) 148,3 X (C) 176,7		

*Patricia Pessoa Lima*  
 CAU/BR. A163597-5  
 CPF: 615.426.073-49  
 Arquiteta e Urbanista

*Renipe Pessoa Araújo*  
 CREA/RMP 081667679-4  
 CPF: 033.145.593-56  
 Engenheiro Eletricista

*Eudes Luciano Moreira Lima*  
 Sôcio Administrador  
 CNPJ: 20.964.420/0001-03  
 OP-012474 - MUNICÍPIO GRAVATA - 20200211

Luminária Street Light DURA V8.3

Dimensões:

TIPO II CURTA / MÉDIA

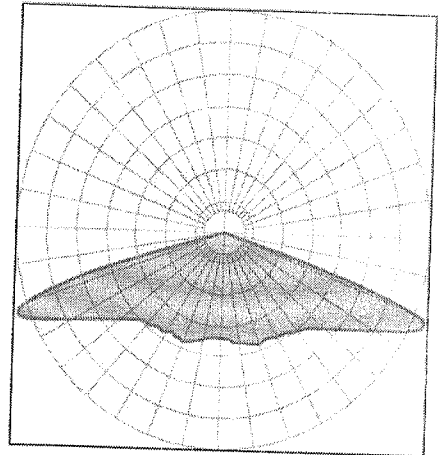
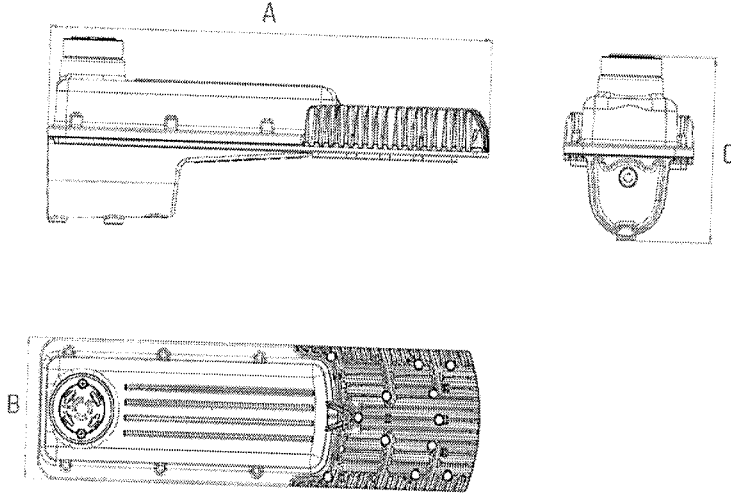

Suporte Articulado para Luminária (opcional)

Duas opções de suporte articulado para fixação de luminária pública, com acabamento Galvanizado a fogo e abertura de -25° a +25°.

Opção 1 : Braço de 21 a 48mm

Opção 2: Braço de 48 a 70mm

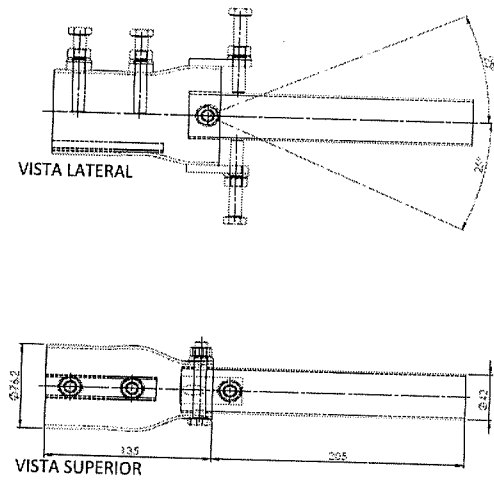
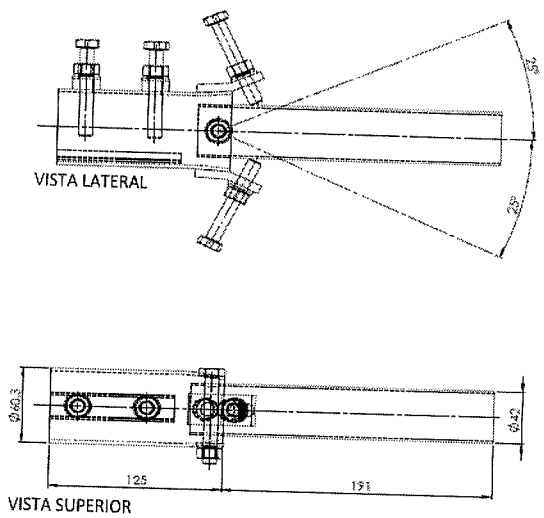

Identificação do Part Number

Exemplo: SL-05874183CZ02

SL	058	7	4	1	83	CZ	02		
Modelo	Potência	IRC	Temperatura de Cor		Dimerização	Versão	Modelo	Cor	Tomada
STREETLIGHT	058 58 W	70	6	5.000K	1 0-10	8	3	CZ Cinza	02 Tomada 7 Pinos (COM shorting cap)
	070 70 W		4	4.000K					04 Tomada 7 pinos (SEM shorting cap)
	096 96 W								
	115 115 W								
	150 150 W								
	186 186 W								

Patricia Pessoa  
CAU/BR. A103597-9  
CPF 615.426.873-49  
Arquiteta e Urbanista

Felipe Pedrosa Araújo  
CREA/IMP 067667679-4  
CPF: 033.145.593-56  
Engenheiro Eletricista

OP-012474 - MUNICIPALIDADE DE OIAVOCE - 20200211  
Eudes Luciano Moreira Lima  
Socio Administrador  
CPF: 20.964.420/0001-03

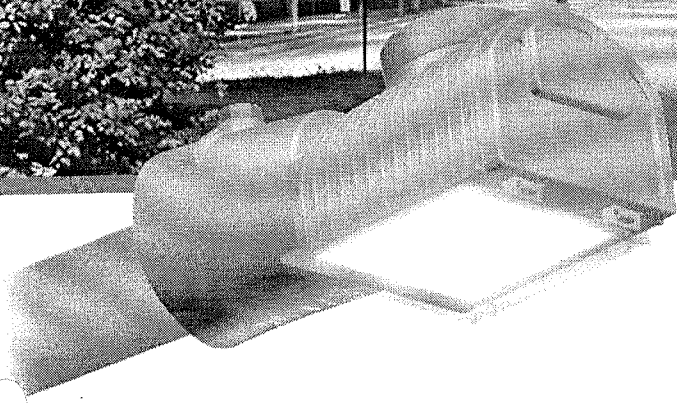

PRONTA PARA  
TELEGESTÃO



FABRICAÇÃO  
NACIONAL



CERTIFICAÇÃO



# Luminária Pública Street Light MINI V7.7

A LEDSTAR® MINI V7.7 é ideal para iluminação em vias locais e atendimento das normas vigentes com ótima luminosidade e uniformidade.

Possui o menor custo de aquisição para uma rápida redução de consumo de energia elétrica. Possui corpo com tratamento contra raios UV e corrosão. Pronta para telegestão, permite o gerenciamento remoto, otimização do serviço de manutenção e redução adicional do consumo energia elétrica.

Produto certificado de acordo com a portaria nº20, de 15 de Fevereiro 2017.

## Aplicações:

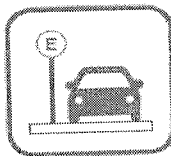

- Vias Públicas • Rodovias • Estacionamentos • Condomínios • Praças

*Patricia Pessoa Lima*  
 CAU/BR. A103597-5  
 CPF: 613.426.873-49  
 Arquiteta e Urbanista

*Luipe Pedrosa Araújo*  
 CREA/INF-61667679-4  
 CPF: 033.145.593-55  
 Encarregado Eletricista

*LEDSTAR CONSTRUÇÕES E SERVIÇOS LTDA*  
 Evanes Luciano Moura Lima  
 Sócio Administrador  
 CNPJ: 20.964.420/0001-03

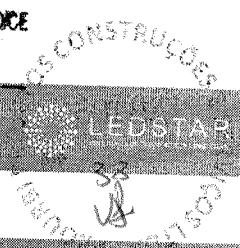

Luminária Street Light MINI V7.7

MODELO	SL MINI - 20	SL MINI - 30	SL MINI - 40	SL MINI - 50
<b>CARACTERÍSTICAS ELÉTRICAS</b>				
Potência Nominal de Rede (W)	20	30	40	50
Faixa de Tensão Nominal (V)	90 a 305			
Frequência Nominal (Hz)	50 - 60			
Corrente de Entrada @ 220V (A)	0,095	0,152	0,2	0,226
Fator de Potência	> 0,92			
Temperatura de Operação (°C)	- 10 à + 50			
Temperatura Média Ambiente (°C)	< 35			
Altitude Máxima	1.500 m			
Umidade Relativa Máxima	Até 100%			
Distorção Harmônica (THD)	< 10%			
Proteção Contra Surto	10 kV / 12 kA (IEEE C62.41.2; IEC 61643-11 Classe II) Ligação em Série com a carga			
Tomada	Tomada 7 Pinos ANSI C136.41			
lé Fotoelétrico	Opcional (Requer tomada de 7 pinos)			
Shorting Cap	Opcional (Requer tomada de 7 pinos)			
Dimerização (V)	0 - 10			
Equivalência (W)	Lâmpada HID 70		Lâmpada HID 150	

<b>CARACTERÍSTICAS FOTOMÉTRICAS</b>				
Fluxo Luminoso da Luminária (lm)	2.813	4.655	6.115	7.260
Eficácia da Luminária (lm/W)	140,65	155,16	152,87	145,20
Classificação Fotométrica	TIPO II MÉDIA - Limitada em angulação 0°			
Índice de Reprodução de Cor (IRC)	>70			
Temperatura de Cor (TCC) (K)	5.000			
Expectativa de Vida do LED (L70) (h)	> 78.000			
Expectativa de Vida da Luminária (h)	> 50.000			

<b>CARACTERÍSTICAS CONSTRUTIVAS</b>	
Conexão	Cabo PP 3 x 1,5 mm <sup>2</sup> 300/500 V em ERP NBR 287-4
Material da Luminária	Alumínio Injetado
Cor da Luminária	Cinza Munsell N6,5
Material da Lente	Policarbonato e Guarnição em Silicone
Fixação (mm)	Braço Horizontal de 30 até 63 de diâmetro (ajuste de ângulo nativo no produto de -5°, 0 ou 5°)
Nível Opcional	Nível Bolha (opcional)
Grau de Proteção Óptico (IP)	66
Alojamento do Controlador (IP)	66
Grau de Proteção Contra Impactos (IK)	09
Peso da Luminária	1,4

Patricia Pessoa Lima  
CAU/BR. A133597-5  
CPF: 615.426.873-49  
Arquiteta e Urbanista

Felipe Rodrigues Araújo  
CREA/AN 001667679-4  
CPF: 033.145.593-56  
Engenheiro Eletricista

CONSTRUTORA LEDSTAR E SERVIÇOS LTDA  
Eudes Luciano Moreira Lima  
Sócio Administrador  
CNPJ: 20.964.420/0001-03

TIPO II MÉDIA

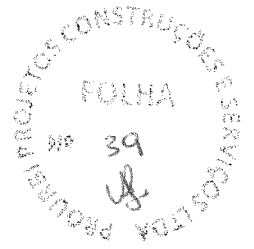
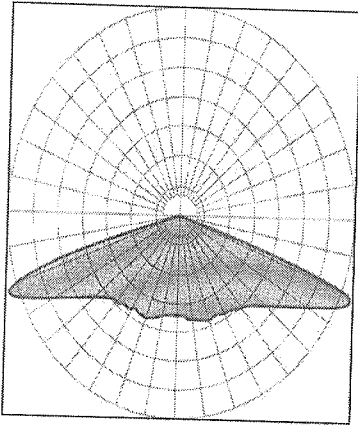

Dimensões:

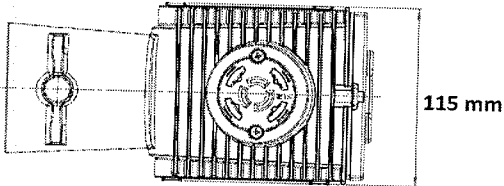
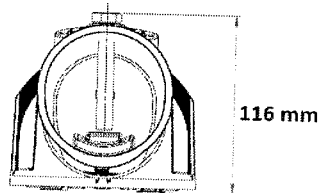
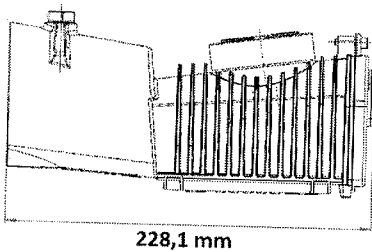

Identificação do Part Number

Exemplo: SL-02076T2M177CZ02

SL	020	7	6		T2M	1	77		CZ	02	
Modelo	Potência	IRC	Temperatura de Cor		Ângulo	Dimerização	Versão	Modelo	Cor		Tomada
STREET LIGHT	020 20 W	70	4	4000K	Varição Interna	1	0-10V	7	7	CZ Cinza	02 Tomada 7 Pinos (COM shorting cap)
	030 30 W		6	5000K							04 Tomada 7 pinos (SEM shorting cap)
	040 40 W										
	050 50 W										

*Patricia Pessoa Lima*  
 CAU/BR. A103597-5  
 CPF: 615.426.873-49  
 Arquiteta e Urbanista

*Felipe Pedrosa Araújo*  
 CREA/RNº 001657679-4  
 CPF: 035.145.593-56  
 Engenheiro Eletricista

*PROJETO ARQUITETOS CONSTRUÇÕES E SERVIÇOS LTDA*  
 Eudes Luciano Moreira Lima  
 Sócio Administrador  
 CPF: 20.964.420/0001-03

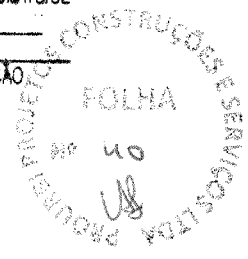

**CERTIFICADO DE GARANTIA**

Parabéns! Você adquiriu um produto de iluminação sustentável. Obrigado por escolher iluminação LEDSTAR® (“Produto” ou “Produtos”), uma marca do Grupo UNICOBA. Produzida pela UNICOBA ENERGIA, a maior fabricante brasileira de iluminação LED, os Produtos LEDSTAR® possuem a mais avançada tecnologia e atendem a todas as exigências nacionais e internacionais de qualidade, segurança e desempenho.

Ao adquirir um Produto LEDSTAR®, você recebe mais que iluminação, você recebe eficiência energética.

**1. Prazos de Garantia**

Os Produtos LEDSTAR® são garantidos contra defeitos de fabricação, nos termos deste certificado, pelo prazo legal de 90 (noventa) dias a contar da data de emissão da nota fiscal de venda ao consumidor (“Garantia Legal”), nos termos do Código de Defesa do Consumidor.

1.1. Além da Garantia Legal a UNICOBA ENERGIA oferece os prazos adicionais, descritos abaixo, de garantia contratual contra defeitos de fabricação (“Garantia Contratual”), que somados resultam no período total de garantia concedido pela UNICOBA ENERGIA (“Garantia Total”):

Linha de Produto	Garantia Contratual Adicional (meses)	Garantia Total (meses)
High-Bay	57	60
High-Light	57	60
Gas-Station	57	60
Linear	57	60
Flat-Panel	9	12
Down-Light	9	12
High-Pole	57	60
Pro-Light	57	60
Refletor Ultra Slim	9	12
Street-Light	57	60
Parking-Station	57	60
TGVP	33	36
Lâmpadas T5	9	12
Lâmpadas T8	9	12

1.2. Em caso de reparos ou troca do Produto não haverá qualquer extensão da Garantia Contratual ou Garantia Total, acima definidas.

*[Handwritten Signature]*  
 Patricia Pessoa Lima  
 CAU/BR 1103557-5  
 CPF: 615.426.873-49  
 Arquiteta e Urbanista

*[Handwritten Signature]*  
 Felipe Pessoa Araújo  
 CREA/RN 081667679-4  
 CPF: 033.145.593-56  
 Engenheiro Eletricista

*[Handwritten Signature]*  
 UNICOBA ENERGIA  
 UNICOBA ENERGIA E SERVIÇOS LTDA  
 Eudes Luciano Moreira Lima  
 Sócio Administrador  
 CNPJ: 20.964.420/0001-03

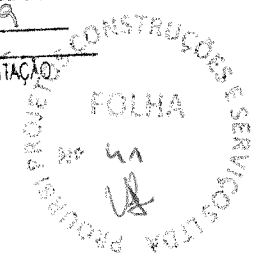

## 2. Condições da Garantia

### 2.1. A PRESENTE GARANTIA É LIMITADA E SERÁ CONSIDERADA INVÁLIDA E NULA CASO IDENTIFICADA QUALQUER DAS OCORRÊNCIAS ABAIXO RELACIONADAS:

- 2.1.1. Ausência, remoção ou violação da etiqueta de código de barras, selo de segurança, lacre de segurança e/ou número de série do Produto;
- 2.1.2. Exposição do Produto a distúrbios elétricos, subtensão, sobretensão de descarga atmosférica ou surtos de tensão em quantidade e intensidade que impossibilitem a ação do dispositivo de proteção ou queima, conforme definido na especificação técnica do Produto.
- 2.1.3. Conexão do Produto à tensão incorreta da rede elétrica, conforme definido na especificação técnica do Produto;
- 2.1.4. Não observância aos requisitos básicos de instalação e segurança para equipamentos elétricos. **Em caso de dúvida, consulte um técnico ou engenheiro habilitado no assunto;**
- 2.1.5. Serviços de instalação e/ou manutenção, desmonte e/ou adaptação do Produto realizados por pessoas não autorizadas e/ou não credenciadas pela UNICOBIA ENERGIA;
- 2.1.6. Queda, impacto, sinais físicos de mau uso, adaptação mecânica e ou intervenções que alterem as características físicas do Produto;
- 2.1.7. Defeitos causados por caso fortuito, como vandalismo, atentados, pichações, guerras, dentre outras ações humanas imprevisíveis e inevitáveis, ou força maior, como enchentes, raios, tempestades, ventanias, dentre outras ações da natureza imprevisíveis e inevitáveis;
- 2.1.8. Instalação do Produto em temperatura ambiente fora dos limites definidos na especificação técnica do Produto;
- 2.1.9. Utilização do Produto em ambiente diferente daquele para o qual foi desenvolvido.
- 2.1.10. Exposição de luminárias destinadas à iluminação pública viária a ambientes com elevada e constante umidade, presença de particulado de gordura, poeira, fuligem, serragem, produtos químicos e ou orgânicos de qualquer natureza, sem a devida manutenção e limpeza, conforme definido na norma (NBR 5101, Portaria 20 do INMETRO, etc.) e no item 4 deste Certificado de Garantia;
  - 2.1.10.1. Exposição dos demais produtos UNICOBIA ENERGIA a ambientes com elevada e constante umidade, presença de particulado de gordura, poeira, fuligem, serragem, produtos químicos e ou orgânicos de qualquer natureza;
- 2.1.11. Armazenagem inadequada do Produto em ambientes com elevada e constante umidade, presença de particulado de gordura, poeira, fuligem, serragem, produtos químicos e ou orgânicos de qualquer natureza;
- 2.1.12. Armazenagem inadequada do Produto durante procedimentos de manutenção, assim como a exposição a intempéries ou ao tempo;
- 2.1.13. Oxidação e/ou corrosão de qualquer parte do Produto devido à manutenção inadequada;

  
Patricia Pessoa Lima  
CAU/BR. A103597-5  
CPF 513.426.873-49  
Arquiteta e Urbanista

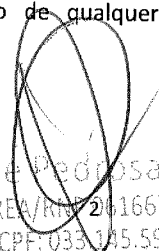
  
Felipe Pedrosa Araújo  
CREA/RN Nº 201667679-4  
CPF: 033.145.593-56  
Engenheiro Eletricista

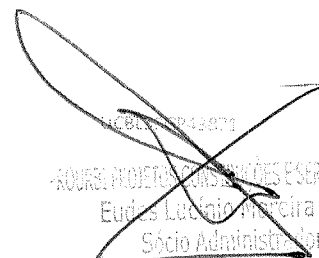
  
Eudes Luciano Moreira Lima  
Sócio Administrador  
CNPJ: 20.964.420/0001-03



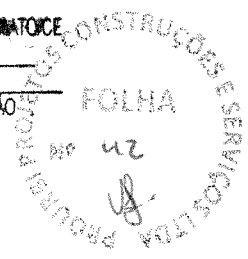

- 2.1.14. Oxidação dos terminais de contato da tomada 3 ou 7 pinos do Produto devido à exposição a umidade;
- 2.1.15. Pintura do corpo, da lente ou qualquer outra parte do Produto por qualquer método, assim como eventuais danos à lente do Produto decorrentes do mau uso (riscos, ranhuras, fissuras, manchas e etc.);
- 2.1.16. Desmonte e/ou adaptação do Produto, remoção de quaisquer partes ou componentes;
- 2.1.17. Alteração nas configurações da fonte do Produto;
- 2.1.18. A instalação elétrica em desacordo com a (i) Norma ABNT NBR 5410; (ii) Norma ABNT NBR 5419; (iii) AVCB (Auto de Vistoria do Corpo de Bombeiros) Instrução Técnica número 41/2011, válido durante todo o período de utilização do Produto; (iv) Lei 11.337 de 23 de julho de 2.006 que "Determina a obrigatoriedade de as edificações possuírem sistema de aterramento e instalações elétricas compatíveis com a utilização de condutor-terra de proteção, bem como torna obrigatória a existência de condutor-terra de proteção nos aparelhos elétricos que especifica".
- 2.1.19. Instalação em desacordo com os Diagramas abaixo, especialmente nos casos de iluminação pública:

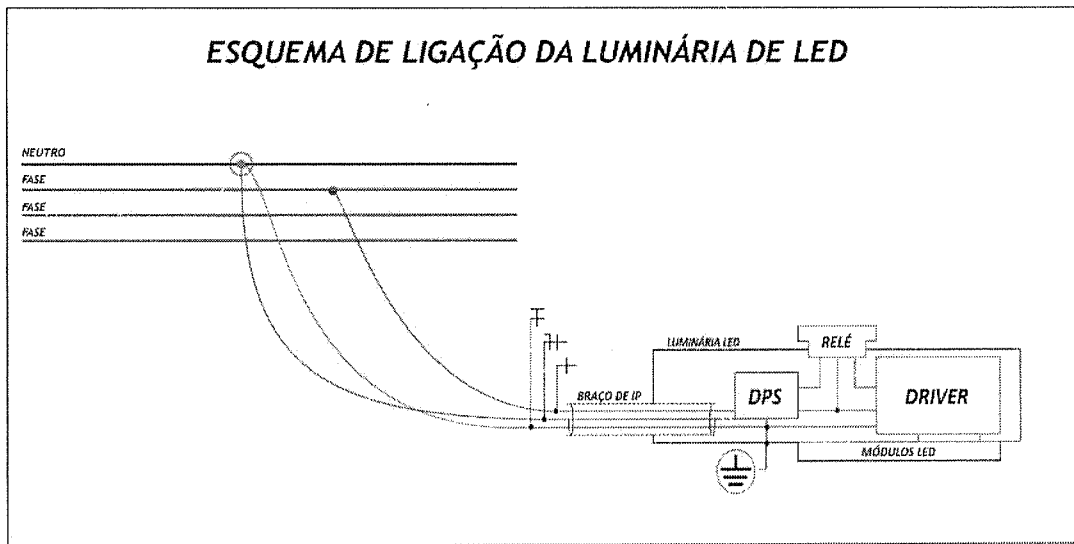

*Patricia Pessoa Lima*  
 CAU/BR. A105507-5  
 CPF: 615.426.073-49  
 Arquiteta e Urbanista

*Felipe Pedrosa Araujo*  
 CREA/RN Nº. 1667679-4  
 CPF: 033.145.593-56  
 Engenheiro Eletricista

*Projeto de Arquitetura, Obras de Construções e Serviços Ltda*  
 Rua...  
 São João do Rio Preto  
 CEP: 564.420/0001-03



LEDSTAR

Uma marca do Grupo UNICOB

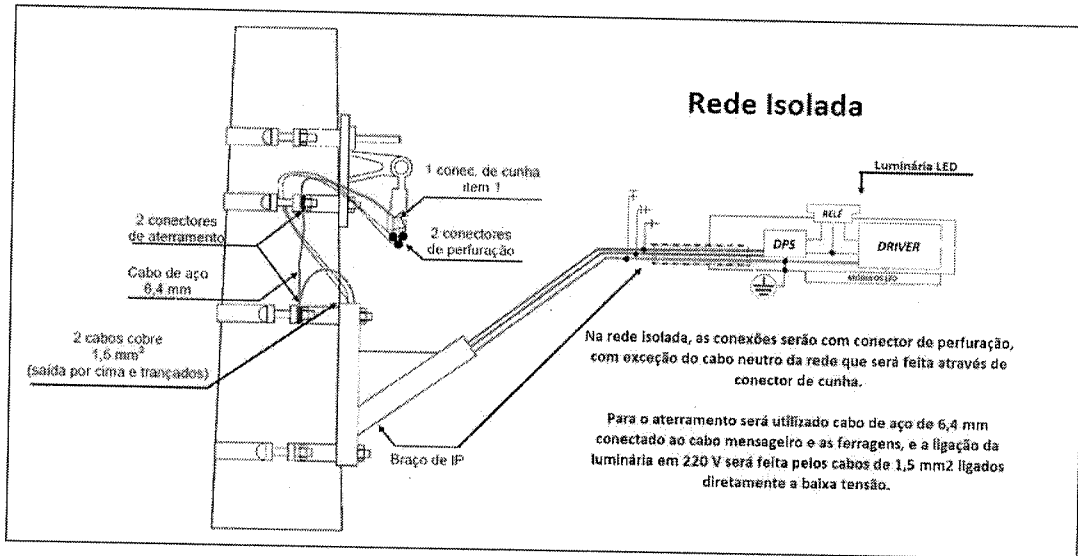
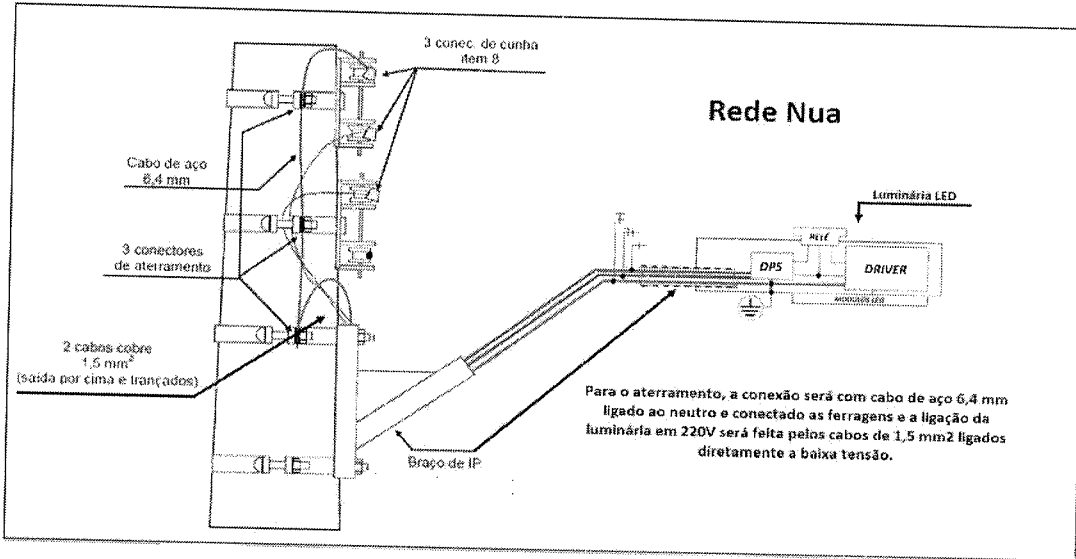
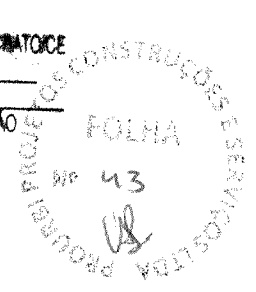

**3. Disposições gerais:**

- 3.1. A presente garantia beneficia apenas o cliente UNICOB ENERGIA, identificado por meio da apresentação de nota fiscal.
- 3.2. Os custos de mão de obra para instalação/desinstalação do Produto não estão cobertos por esta Garantia;
- 3.3. A utilização de dispositivo *dimmer*, desde que instalado corretamente e em acordo com as normas técnicas vigentes, não altera o período coberto pela garantia;
- 3.4. Nenhum distribuidor ou revendedor está autorizado a alterar, modificar e/ou estender os termos e prazos da Garantia Contratual ou Garantia Total;
- 3.5. Esta garantia compreende reparo, substituição de peças ou partes e ficará ao exclusivo critério da UNICOB ENERGIA a troca por outro produto similar ou superior.

Patricia Pessoa Lima  
 CAU/BR. A101397-5  
 CPF: 615.426.079-40  
 Arquiteta e Urbanista

Felipe Pedrosa Araújo  
 CREA/RN: 081667679-4  
 CPF: 033.245.593-56  
 Engenheiro Eletricista

UNICOB 3949821  
 PROJETO DE INSTALAÇÃO DE SERVIÇOS DE CONSTRUÇÃO E SERVIÇOS DE...  
 Eudes Luciano Moreira Lima  
 Sócio Administrador  
 CNPJ: 20.964.420/0001-03

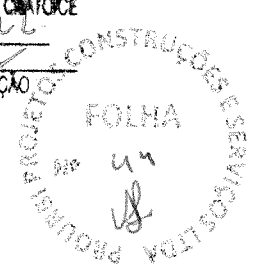

3.6. Quando utilizado dispositivo de fotocélula, este deve ser do tipo:

3.6.1. "Normalmente aberto" em instalações de iluminação externa, para condição de falha, pois isso impede que a luminária fique ligada durante o dia caso a fotocélula apresente defeito.

3.7. Todo e qualquer dispositivo (Ex.: shorting cap, rele-fotoelétrico, módulo de telegestão, etc.) de terceiros, que venha a ser integrado ao Produto, deve ser novo e possuir grau de proteção IP igual ou superior ao do Produto.

A instalação de todo e qualquer dispositivo no Produto deve seguir as orientações deste Certificado de Garantia e da norma correspondente, garantindo inclusive a manutenção do IP do Produto no ponto de conexão do dispositivo com o Produto, sendo necessário o giro até o fim do curso para o devido contato e vedação para proteção IP.

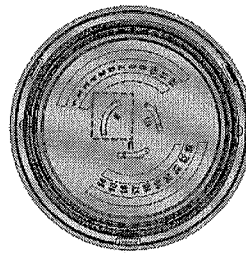
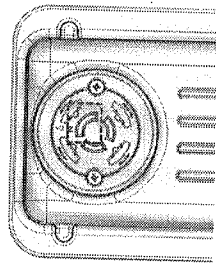

**ENCAIXE O SHORTING CAP NA TOMADA 7 PINOS.**  
(EXISTE APENAS UMA POSIÇÃO DE ENCAIXE. O NEUTRO (N) DO SHORTING CAP DEVE COINCIDIR COM O NEUTRO DA TOMADA)

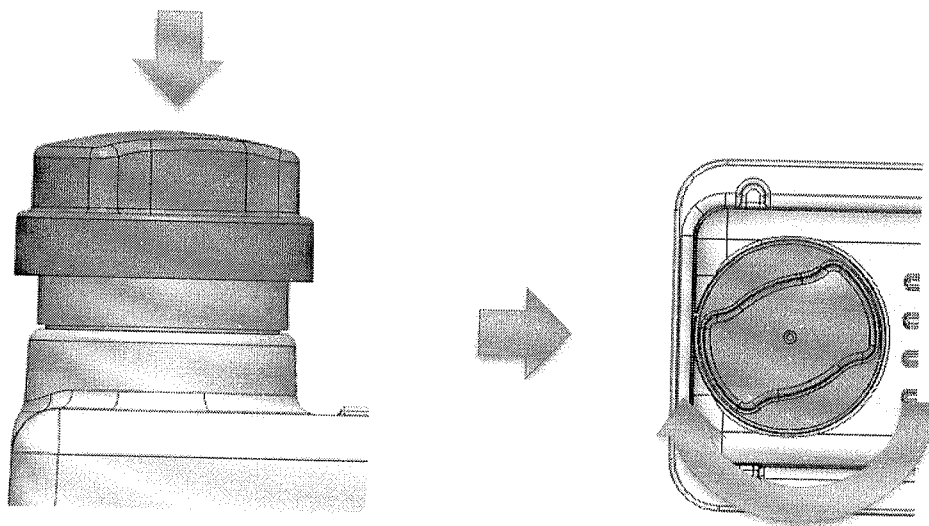

**PRESSIONE O SHORTING CAP E GIRE NO SENTIDO HORÁRIO ATÉ O FIM DO CURSO**

(É NECESSÁRIO PRESSIONAR E GIRAR O SHORTING CAP ATÉ QUE FIQUE TRAVADO PARA QUE OCORRA O DEVIDO CONTATO E VEDAÇÃO E NÃO PERMITA O INGRESSO DE ÁGUA NO INTERIOR DA TOMADA)

\*NOTA: CASO O SHORTING CAP NÃO FIQUE BEM FIXO, ELE PODE CAIR DA LUMINÁRIA DEVIDO VIBRAÇÃO OU PERMITIR O INGRESSO DE ÁGUA DEVIDO A FALTA DE PRESSÃO NA VEDAÇÃO.

Patricia Pessoa Lima  
CAU/BR. A103591-5  
CPF: 615.426.873-40  
Arquiteta e Urbanista

Felipe Pedrosa Araújo  
CREA/IMP. 05.1667679-4  
CPF: 033.105.593-56  
Engenheiro Eletricista

UNICORBA  
PROJETO, CONSTRUÇÕES E SERVIÇOS LTDA  
Edes Leonardo Moreira Lima  
Sócio Administrador  
CNPJ: 20.963.420/0001-03



LEDSTAR

Uma marca do Grupo UNICOBA

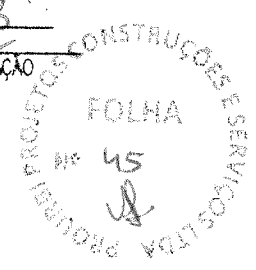

- 3.8. Caso o Produto que apresente defeito tenha sido descontinuado ou não esteja disponível, a UNICOBA ENERGIA poderá substituí-lo por um produto similar ou superior, ainda que este apresente diferenças em termos de design e especificação técnica.
- 3.9. Em hipótese alguma a UNICOBA ENERGIA será responsável por indenização, por qualquer perda de uso, perda de tempo, inconveniência, prejuízo comercial, perda de lucros ou economias, por outros danos diretos ou indiretos, decorrentes do uso ou impossibilidade de uso do Produto.
- 3.10. Na medida permitida por lei, esta garantia e as condições ora previstas são exclusivas e substituem todas as demais garantias, reparações e condições, sejam verbais, escritas, legais, expressas ou implícitas. A UNICOBA ENERGIA se isenta de todas as garantias legais e implícitas, inclusive, entre outras, garantias de comercialização e adequação a um propósito específico e garantias contra defeitos ocultos ou não aparentes, na medida em que for permitido por lei. Se a isenção dessas garantias não for permitida, a UNICOBA ENERGIA limitará a duração e os recursos de tais garantias à duração desta garantia expressa e, a seu critério, os serviços de reparo ou substituição definidas.
- 3.11. Os Produtos que apresentarem defeito passam a ser de propriedade da UNICOBA ENERGIA, tão logo sejam efetuadas as suas substituições ou trocas.
- 3.12. A UNICOBA ENERGIA se reserva o direito de atualizar o presente certificado de garantia disponibilizando a última versão em seu site, independentemente de comunicação prévia.
- 4. Manutenção e cuidados durante o uso do Produto:**
- 4.1. Recomenda-se que sejam seguidos os bons preceitos de manutenção através da limpeza periódica dos Produtos, conforme norma ABNT 5101/2011 ou outra que venha a substituí-la, observadas as condições do local de instalação e de uso, sob pena de redução da vida útil dos Produtos e/ou afastamento da cobertura desta Garantia.
- 4.2. A limpeza das luminárias deve se dar através do uso de pano umedecido e detergente neutro na parte ótica dos LEDs, assim como por meio da remoção de material acumulado na área externa da luminária responsável pela dissipação térmica do Produto.

Patricia Pessoa Lima  
 CAU/BR A103597-5  
 CPF 615.426.879-49  
 Arquiteta e Urbanista

Felipe Pedrosa Araújo  
 CREA/RNP 061667679-4  
 CPF: 033.145.593-56  
 Engenheiro Eletricista

UNICOBA ENERGIA  
 PROJETO DE LICITAÇÃO Nº 45  
 SERVIÇOS DE PROJETOS DE LICITAÇÃO E SERVIÇOS DE PROJETOS DE LICITAÇÃO  
 Luciana Moreira Lima  
 Sócio Administrador  
 CNPJ: 20.964.420/0001-03



**LEDSTAR**  
Uma marca do Grupo UNICOBA

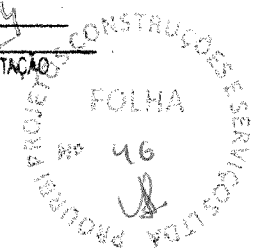

**IMPORTANTE**

Solicitação de Atendimento:

As solicitações para acionamento da garantia devem ser comunicadas e enviadas, **NO PRAZO MÁXIMO DE 30 DIAS APÓS A DESCOBERTA**, para os seguintes contatos:

- [at@unicoba.com.br](mailto:at@unicoba.com.br)
- +55 35 3435-8350 (**Horário Comercial – Das 8h às 17h**)

**\*A UNICOBA ENERGIA poderá solicitar informações complementares para análise da falha indicada e da aplicação da garantia.**

Como proceder para atendimento em Garantia:

O Produto que apresentar defeito, dentro do prazo de garantia, deverá ser encaminhado à **UNICOBA ENERGIA**, no endereço indicado abaixo, ou através do revendedor onde o Produto foi adquirido, acompanhado de cópia da nota fiscal de compra, Formulário de RMA contendo o número de série do Produto.

Nota Fiscal:

Natureza Operação: Remessa para conserto

Dados para envio à Assistência Técnica:

UNICOBA ENERGIA S.A.

Rua Josepha Gomes de Souza, 302 - Galpão 2

Distrito Industrial Pires II – Extrema - MG - 37640-000

CNPJ: 23.650.282/0001-78 IE: 002658979.00-86

Transporte:

É fundamental que o Produto esteja protegido e adequadamente embalado para o transporte. Danos ocasionados ao Produto não embalado corretamente não estão amparados pela Garantia.

*Patricia Pessoa Lima*  
CALVIA AT03527-5  
CPF: 618.426.873-00  
Fotografia e Urbanista

*Felipe Pedrosa Araújo*  
CREA/RNP 061687679-4  
CPF: 033.125.593-55  
Engenheiro Eletricista

*Eudes Lacinio Moreira Lima*  
Sócio Administrador  
CNPJ: 20.964.420/0001-03



# CERTIFICADO DE AVALIAÇÃO DA CONFORMIDADE

EMITIDO POR ORGANISMO DE CERTIFICAÇÃO DE PRODUTOS ACREDITADO PELA CGCRE  
CONFORMITY ASSESSMENT CERTIFICATE ISSUED BY A CERTIFICATION BODY ACCREDITED BY CGCRE

PRODUTOS E SERVIÇOS  
FOLHA Nº 47

Certificado Nº:  
Certificate No.

NCC 19.05821

Revisão nº/Issue no.: 1

Data de emissão:  
Issued date:

25/07/2019

Certificado de Conformidade válido somente acompanhado das páginas de 1 a 8  
Certificate valid only accompanied of pages 1 through 8

Data de validade:  
Validity date:

25/07/2023

Solicitante:  
Applicant:

**Unicoba Energia S.A**  
Rua Josepha Gomes de Souza, 302, Galpão 2, Distrito Industrial dos Pires - Extrema, MG  
CEP: 37.640-000 / CNPJ: 23.650.282/0001-78  
Brasil

Produto:  
Product:

Luminária

Marca:  
Brand:

Ver campo "Características técnicas"

Modelo / Família:  
Model / Family:

**Família: LED/LUMILEDS – Luxeon 5050/ IP66/ 90000**  
Modelos: ver campo "Características técnicas"

Fabricante:  
Manufacturer:

**Unicoba Energia S.A**  
Rua Josepha Gomes de Souza, 302, Galpão 2, Distrito Industrial dos Pires - Extrema, MG  
CEP: 37.640-000 / CNPJ: 23.650.282/0001-78  
Brasil

Aprovado para emissão em conformidade com o regulamento e normas aplicáveis  
Approved for issuing in conformity with the applicable regulation and standards

Digitally signed by WILSON MONTEIRO  
BONATO JUNIOR:04261009803

Wilson Bonato  
Gerente Técnico  
Technical Manager

Certificado emitido conforme requisitos da avaliação da conformidade para Luminárias para iluminação pública viária, anexo à Portaria Inmetro nº. 20, de 15 de fevereiro de 2017.

Certificate issued in accordance to Brazilian conformity assessment requirements for Lamps for street lighting annex to Inmetro's Rule nº. 20 of February 15, 2017

1. Este certificado somente pode ser reproduzido com todas as folhas.  
This certificate may only be reproduced in full.
2. A situação e autenticidade deste certificado podem ser verificadas no website oficial do Inmetro.  
The status and authenticity of this certificate may be verified by visiting Inmetro website.
3. Este certificado de conformidade foi emitido por um organismo de certificação acreditado pela Cgcre - Coordenação Geral de Acreditação.  
This certificate of conformity was issued by a product certification body accredited by Cgcre.

Certificado emitido por:  
Certificate issued by:

NCC Certificações do Brasil Ltda.  
Acreditação Cgcre nº 0034 (16/10/2003)  
Rua Conceição, nº 233, Campinas, SP, CEP 13010-916  
CNPJ nº 16.587.151/0001-28  
www.ncc.com.br



CERTIFICAÇÕES do Brasil  
A Bureau Veritas Company

FNCC 596  
Patricia Pessoa Lima  
CAVIER 4122201-5  
CPF 015.426.873-49  
Arquiteta e Urbanista

Felipe Barbosa Azevedo  
Página/ Page 1 de / of 8  
CREA/PRO 06/567679-4  
CPF: 033.145.593-56  
Engenheiro Eletricista

PRODUTOS E SERVIÇOS LTDA  
Rodes Lúcio Moreira Lima  
Sócio Administrador  
CPF: 20.964.420/0001-03  
Rev. 03

PROJETOS DE CONSTRUÇÕES E SERVIÇOS  
FOLHA Nº 43



**CERTIFICADO DE AVALIAÇÃO DA CONFORMIDADE**  
EMITIDO POR ORGANISMO DE CERTIFICAÇÃO DE PRODUTOS ACREDITADO PELA CGCRE  
CONFORMITY ASSESSMENT CERTIFICATE ISSUED BY A CERTIFICATION BODY ACCREDITED BY CGCRE

Certificado Nº: **NCC 19.05821** Revisão nº/Issue no.: **1**  
 Certificate No. **NCC 19.05821**  
 Data de emissão: **25/07/2019** Certificado de Conformidade válido somente acompanhado das páginas de 1 a 8  
 Issued date: **25/07/2019** Certificate valid only accompanied of pages 1 through 8  
 Unidade fabril: **Unicoba Energia S.A**  
 Manufacturing location: **Rua Josepha Gomes de Souza, 302, Galpão 2, Distrito Industrial dos Pires - Extrema, MG  
 CEP: 37.640-000 / CNPJ: 23.650.282/0001-78  
 Brasil**

Este certificado é emitido como uma verificação que amostras, representativas da linha de produção, foram avaliadas e ensaiadas e atenderam às normas listadas abaixo, e que o sistema de gestão da qualidade do fabricante, relativo aos produtos cobertos por este certificado, foi avaliado e atendeu aos requisitos de sistema da qualidade da Portaria Inmetro. Este certificado é concedido sujeito às condições previstas na Portaria Inmetro.  
 This certificate is issued as verification that production representative samples were assessed and tested and found compliant to the standards listed below; and that manufacturer's quality system management related to the product covered by this certificate, was assessed and found to comply to Inmetro quality system management requirements. This certificate is granted subject to the conditions as set out in Inmetro Rules.

**NORMAS:**  
**STANDARDS:**

**Norma: Portaria do Inmetro nº 20 de 15 de fevereiro de 2017**

Este certificado não indica conformidade com outros requisitos de segurança e desempenho do que os expressamente incluídos nas normas listadas acima.  
 This certificate does not indicate compliance with safety and performance requirements other than those expressly included in the standards listed above.

**Registro de avaliação da conformidade técnica** (apresenta a verificação dos documentos utilizados para análise e as conclusões para a recomendação da certificação):  
**Technical conformity assessment register** (presents the verification of the documents used for analysis and recommendation of certification conclusions):

BPM: 539790  
 Processo / Process: 48444/18.22.Rev1  
 Data da Auditoria / Audit Date: 26/09/2018

**Relatório(s) de ensaio:**  
**Test report(s):**

Nº do relatório / Report Number:	Laboratório / Laboratory	Data de emissão / Issued Date
LUM 0912/2019	Labelo	22/07/2019
LUM 0895/2019		19/07/2019
LUM 0911/2019		22/07/2019
LUM 0894/2019		19/07/2019
LUM 0839a/2019		18/07/2019
LUM 0913/2019		23/07/2019
LUM 0914/2019		23/07/2019
LUM 0840a/2019		18/07/2019
LUM 0842/2019		16/07/2019
LUM 0841/2019		16/07/2019
LUM 1266/2019		18/10/2019
LUM 1268/2019		18/10/2019
LUM 1267/2019		18/10/2019
LUM 1269/2019		18/10/2019
LUM 1272/2019		18/10/2019
LUM 1271/2019		18/10/2019
LUM 1270/2019		18/10/2019
LUM 1273/2019		18/10/2019

Felipe Adriana Araujo  
 CREA/RN: 061.667679-4  
 CPF: 953.149.593-56  
 Engenheiro de Edificações



## CERTIFICADO DE AVALIAÇÃO DA CONFORMIDADE

EMITIDO POR ORGANISMO DE CERTIFICAÇÃO DE PRODUTOS ACREDITADO PELA CGCRE  
CONFORMITY ASSESSMENT CERTIFICATE ISSUED BY A CERTIFICATION BODY ACCREDITED BY CGCRE

Certificado Nº:  
Certificate No.

NCC 19.05821

Revisão nº/Issue no.: 1

Data de emissão:  
Issued date:

25/07/2019

Certificado de Conformidade válido somente acompanhado das páginas de 1 a 8  
Certificate valid only accompanied of pages 1 through 8

**PRODUTO:****PRODUCT:**

Produtos e sistemas abrangidos por este certificado estão especificados como segue:  
Products and systems covered by this certificate are specified as follows:

Família de luminárias LED destinadas para iluminação pública viária.

**Características técnicas da família:**

Marca	Modelo	Descrição	Código de barras
LEDSTAR	SL-09676183CZ02	Potência: 96 W; Fluxo luminoso: 14171 lm; Eficiência luminosa: 147,61 lm/W; FP: > 0,95; TCC: 5000 K; IRC: > 70	7899964135889
	SL-09674183CZ02	Potência: 96 W; Fluxo luminoso: 14291 lm; Eficiência luminosa: 148,86 lm/W; FP: > 0,95; TCC: 4000 K; IRC: > 70	7899964135872
	SL-07076183CZ02	Potência: 70 W; Fluxo luminoso: 10481 lm; Eficiência luminosa: 149,73 lm/W; FP: > 0,95; TCC: 5000 K; IRC: > 70	7899964135865
	SL-07074183CZ02	Potência: 70 W; Fluxo luminoso: 10527 lm; Eficiência luminosa: 150,39 lm/W; FP: > 0,95; TCC: 4000 K; IRC: > 70	7899964135858
	SL-05876183CZ02	Potência: 58 W; Fluxo luminoso: 9092 lm; Eficiência luminosa: 156,76 lm/W; FP: > 0,95; TCC: 5000 K; IRC: > 70	7899964135841
	SL-05874183CZ02	Potência: 58 W; Fluxo luminoso: 9096 lm; Eficiência luminosa: 155,62 lm/W; FP: > 0,95; TCC: 4000 K; IRC: > 70	7899964135834
	SL-18676183CZ02	Potência: 186 W; Fluxo luminoso: 28028 lm; Eficiência luminosa: 150,69 lm/W; FP: > 0,98; TCC: 5000 K; IRC: > 70	7899964135940
	SL-18674183CZ02	Potência: 186 W; Fluxo luminoso: 29121 lm; Eficiência luminosa: 156,56 lm/W; FP: > 0,98; TCC: 4000 K; IRC: > 70	7899964135933
	SL-15076183CZ02	Potência: 150 W; Fluxo luminoso: 21547 lm; Eficiência luminosa: 143,65 lm/W; FP: > 0,98; TCC: 5000 K; IRC: > 70	7899964135926
	SL-15074183CZ02	Potência: 150 W; Fluxo luminoso: 22521 lm; Eficiência luminosa: 150,14 lm/W; FP: > 0,98; TCC: 4000 K; IRC: > 70	7899964135919
	SL-11576183CZ02	Potência: 115 W; Fluxo luminoso: 16817 lm; Eficiência luminosa: 146,23 lm/W; FP: > 0,98; TCC: 5000 K; IRC: > 70	7899964135902
	SL-11574183CZ02	Potência: 115 W; Fluxo luminoso: 17472 lm; Eficiência luminosa: 151,93 lm/W; FP: > 0,98; TCC: 4000 K; IRC: > 70	7899964135896

**CONDIÇÕES DE CERTIFICAÇÃO:****CONDITIONS OF CERTIFICATION:**

Modelo 5: Ensaio de tipo, avaliação e aprovação do Sistema de Gestão da Qualidade do fabricante, acompanhamento através de auditorias no fabricante e ensaio em amostras retiradas no comércio e no fabricante. Modelo baseado no ensaio de tipo e acompanhado de avaliação das medidas tomadas pelo fabricante para o Sistema de Gestão da Qualidade de sua produção, seguido de um acompanhamento a cada XX meses, por meio de auditorias, do controle da qualidade da fábrica e de ensaios de verificação em amostras tomadas no comércio e na fábrica.

Model 5: Type test, evaluation and approval of the manufacturer's Quality Management System, surveillance through audits on the factory and test on samples taken in market and on the manufacturer. Model based on the type of test and accompanied by evaluation of the actions taken by the manufacturer for the Quality Management System of its production, followed by a follow-up every XX months by means of audits of the factory quality control and test checks in samples taken in market and factory.

A validade deste Certificado está atrelada à realização das avaliações de manutenção e tratamento de possíveis não conformidades de acordo com as orientações da NCC e previstas no RAC específico da Portaria Inmetro nº. 20, de 15 de fevereiro de 2017. Para verificação da condição atualizada de regularidade deste Certificado de Conformidade deve ser consultado o banco de dados de produtos e serviços certificados do Inmetro. The validity of this certificate is linked to carrying out evaluations of maintenance and treatment of possible non-compliance in accordance with the orientations of the NCC and in the Order No 20 of February 15, 2017. For verification of updated condition of regularity from this Conformity's Certificate, must be checked on product and services data bank certificated from Inmetro.

FNCC\_596

Página/ Page 3 de / of 8

PROCURADORIA DE LICITAÇÃO E SERVIÇOS Rev. 03

Patrícia Pessoa Lima

CAB/BR. A103597-5

CPF: 015.426.073-49

Arquiteta e Urbanista

Felipe Pedroso Araujo

CREA/RNº 061657679-4

CPF: 033.145.593-56

Engenheiro Eletricista

Engenheiro(a) Marciano Lima

Sócio Administrador

CNPJ: 20.964.420/0001-03



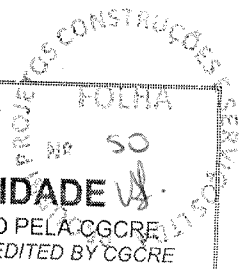

# CERTIFICADO DE AVALIAÇÃO DA CONFORMIDADE

EMITIDO POR ORGANISMO DE CERTIFICAÇÃO DE PRODUTOS ACREDITADO PELA CGCRE  
CONFORMITY ASSESSMENT CERTIFICATE ISSUED BY A CERTIFICATION BODY ACCREDITED BY CGCRE

Certificado Nº:  
Certificate No.

NCC 19.05821

Revisão nº/Issue no.: 1

Data de emissão:  
Issued date:

25/07/2019

Certificado de Conformidade válido somente acompanhado das páginas de 1 a 8  
Certificate valid only accompanied of pages 1 through 8

Este Certificado é válido apenas para os equipamentos de modelos idênticos aos equipamentos efetivamente ensaiados. Quaisquer modificações nos projetos, bem como a utilização de componentes e/ou materiais diferentes daqueles definidos pela documentação descritiva dos equipamentos, sem a prévia autorização da NCC, invalidarão este Certificado.

*This Certificate is valid only for models identical to those effectively tested. Any modifications to the projects, and the use of components and / or different materials from those defined by descriptive documentation of the equipment, without the prior permission of NCC, will invalidate this certificate.*

O usuário tem a responsabilidade de assegurar que os produtos serão instalados em atendimento às instruções do fabricante e as normas aplicadas a estes.

*The user has the responsibility to ensure that the products will be installed in compliance with manufacturer's instructions and standards applied to them.*

*Handwritten initials/signatures*

FNCC\_596

Patricia Pessoa Lima

CRATOICE - CE  
CPF: 613.426.073-49  
Engenheira de Urbanismo

Renê Rodrigo Araújo

CREA/AN 061667679-4

CPF: 033.145.593-56  
Engenheiro Eletricista

*Handwritten signature*

Edson Luciano Pereira Lima

Sócio Administrador  
CNPJ: 20.964.420/0001-03

Rev. 03

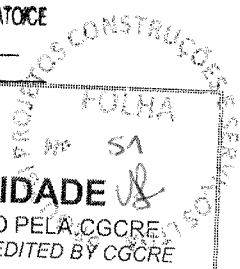

**CERTIFICADO DE AVALIAÇÃO DA CONFORMIDADE**  
 EMITIDO POR ORGANISMO DE CERTIFICAÇÃO DE PRODUTOS ACREDITADO PELA CGCRE  
 CONFORMITY ASSESSMENT CERTIFICATE ISSUED BY A CERTIFICATION BODY ACCREDITED BY CGCRE

Certificado Nº:  
Certificate No.

NCC 19.05821

Revisão nº/issue no.: 1

Data de emissão:  
Issued date:

25/07/2019

Certificado de Conformidade válido somente acompanhado das páginas de 1 a 8  
Certificate valid only accompanied of pages 1 through 8

**PLANILHA DE ESPECIFICAÇÕES TÉCNICAS - PET**  
TECHNICAL SPECIFICATION SPREADSHEET - PET



PROGRAMA BRASILEIRO DE ETIQUETAGEM  
LUMINARIAS DE ILUMINAÇÃO PÚBLICA VIÁRIA  
LÂMPADA DE DESCARGA E TECNOLOGIA LED  
PLANILHA DE ESPECIFICAÇÕES TÉCNICAS

ETIQUETAGEM PET/002-LED	
DATA APROVAÇÃO: DEZ/2016	ORIGEM: INMETRO
REVISÃO: 00	DATA ÚLTIMA REVISÃO: DEZ/2016

01 - DENOMINAÇÃO COMERCIAL	
MARCA	LEDSTAR
FORNECEDOR	UNICOBÁ ENERGIA S/A
FABRICANTE	UNICOBÁ ENERGIA S/A

02 - IDENTIFICAÇÃO DA FAMÍLIA	
FAMÍLIA (*)	LUMINÁRIA LED VIÁRIA / LUMILEDS - LUXEON 5050 / IP66-IP66 / 90.000 hrs
MARCA/MODELO DO LED	FABRICANTE: LUMILEDS MODELO: LUXEON 5050
TIPO DA LUMINÁRIA	TECNOLOGIA LED
VIDA DECLARADA (h)	90.000

(\*) Composição do Código da Família:

LUMINÁRIA TECNOLOGIA LED: Tipo de Luminária / Marca do LED / IP da Luminária / Vida declarada nominal

LUMINÁRIA COM LÂMPADA DE DESCARGA: Tipo de Luminária / Tipo de refletor e difusor / Vida declarada nominal

CODIGO DE BARRAS	MODELO	TENSA ODE ENSAIO (V)	FREQ. (Hz)	POTÊNCIA (W)	FACTOR DE POTENCIA	FLUXO LUMINOSO (lm)	RENDIMENTO ÓTICO (***) (%)	EE (**) (lm/W)	IRC	ICC (lm)	Nº LABORATÓRIO EMISSOR LABORATORIO
7899964 135889	SL- 09676183 C202	127 220 277	60	96	> 0.95	14171	N/A	147,61	> 70	5000	LUM0894 2019/LAB ELO
7899964 135872	SL- 09674183 C202	127 220 277	60	96	> 0.95	14291	N/A	148,86	> 70	4000	LUM0895 2019/LAB ELO
7899964 135865	SL- 07076183 C202	127 220 277	60	70	> 0.95	10481	N/A	149,71	> 70	5000	LUM0840 a 2019/LA BELO
7899964 135858	SL- 07074183 C202	127 220 277	60	70	> 0.95	10527	N/A	150,39	> 70	4000	LUM0839 a 2019/LA BELO
7899964 135841	SL- 05876183 C202	127 220 277	60	58	> 0.95	9092	N/A	156,76	> 70	5000	LUM0841 2019/LAB ELO
7899964 135834	SL- 05874183 C202	127 220 277	60	58	> 0.95	9096	N/A	155,62	> 70	4000	LUM0842 2019/LAB ELO
7899964 135940	SL- 18676183 C202	127 220 277	60	186	> 0.98	38028	N/A	150,69	> 70	5000	LUM1269 2019/LAB ELO
7899964 135933	SL- 18674183 C202	127 220 277	60	186	> 0.98	39121	N/A	156,56	> 70	4000	LUM1268 2019/LAB ELO
7899964 135926	SL- 15076183 C202	127 220 277	60	150	> 0.98	33547	N/A	143,65	> 70	5000	LUM1271 2019/LAB ELO

FNCC 596

Patricia Pessoa Lima

CAU/BR A113501-3

CPF 616.426.073-40

Araucária e Urbanista

Página/ Page 5 de / of 8.

CREA/RN 167667679-4

CPF: 033.145.593-56

Engenheiro Eletricista

PROJETO PROJEN CONSULTORES E SERVIÇOS LTDA Rev. 03

Engenheiro Eletricista

Síndico Administrativo

CNPJ: 20.964.420/0001-03

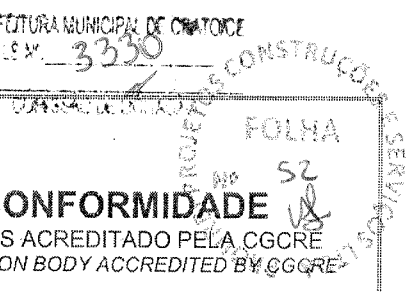

# CERTIFICADO DE AVALIAÇÃO DA CONFORMIDADE

EMITIDO POR ORGANISMO DE CERTIFICAÇÃO DE PRODUTOS ACREDITADO PELA CGCRE  
CONFORMITY ASSESSMENT CERTIFICATE ISSUED BY A CERTIFICATION BODY ACCREDITED BY CGCRE

Certificado Nº: **NCC 19.05821** Revisão nº/issue no.: **1**  
 Data de emissão: **25/07/2019** Certificado de Conformidade válido somente acompanhado das páginas de 1 a 8  
 Issued date: **25/07/2019** Certificate valid only accompanied of pages 1 through 8

**PLANILHA DE ESPECIFICAÇÕES TÉCNICAS - PET (cont.)**  
**TECHNICAL SPECIFICATION SPREADSHEET - PET (cont.)**

7899964 135919	SL- 15074183 CZ02	127 220 277	60	150	> 0,98	22521	N/A	150,14	> 70	4000	LUMI272 2019/LAB ELO
7899964 135902	SL- 11576183 CZ02	127 220 277	60	115	> 0,98	16817	N/A	146,23	> 70	5000	LUMI273 2019/LAB ELO
7899964 135896	SL- 11574183 CZ02	127 220 277	60	115	> 0,98	17472	N/A	151,93	> 70	4000	LUMI270 2019/LAB ELO

\*\*\* EE - Eficiência Energética (\*\*\*\*) Aplicável somente para Luminária com lâmpadas de descarga

03 - DATA: **22/10/2019** 01 - CARIMBO E ASSINATURA: **23.550.282/0001-78**  
**UNICOSA ENERGIA S/A**  
 EXTREMA - RJ  
 RUA SANTA ALEXANDRINA, 416 - 3º ANDAR - RIO COMPRIDO - RIO DE JANEIRO - RJ  
 CEP: 20.261-232  
 Telefones: (021) 2563-5622/5665 - Fax: (021) 2563-2906  
 E-mail: dconff@inmetro.gov.br

**Diretoria de Avaliação da Conformidade - DCONFF**  
 Programa Brasileiro de Etiquetagem - PBE  
 Endereço: Rua Santa Alexandrina, 416 - 3º andar - Rio Comprido - Rio de Janeiro - RJ  
 CEP: 20.261-232  
 Telefones: (021) 2563-5622/5665 - Fax: (021) 2563-2906  
 E-mail: dconff@inmetro.gov.br

**ETIQUETA NACIONAL DE CONSERVAÇÃO DE ENERGIA - ENCE:**  
**NATIONAL ENERGY CONSERVATION LABEL - ENCE:**

SL-09676183CZ02

SL-09674183CZ02

SL-07076183CZ02

**ENERGIA**  
 ILUMINAÇÃO PÚBLICA VARIADA  
 Fabricação Brasileira dentro do Sistema Brasileiro de Etiquetagem  
 Modelo SL-09676183CZ02  
 Tipo (tecnologia LED)

Mais eficiente: **A**

Menos eficiente: **D**

Potência: **96 (W)**  
 Eficiência Luminosa: **147,61 (lm/W)**  
 Vida Declarada Nominal: **90000 (h)**

INMETRO, PROCEL, and other logos.

**ENERGIA**  
 ILUMINAÇÃO PÚBLICA VARIADA  
 Fabricação Brasileira dentro do Sistema Brasileiro de Etiquetagem  
 Modelo SL-09674183CZ02  
 Tipo (tecnologia LED)

Mais eficiente: **A**

Menos eficiente: **D**

Potência: **96 (W)**  
 Eficiência Luminosa: **148,86 (lm/W)**  
 Vida Declarada Nominal: **90000 (h)**

INMETRO, PROCEL, and other logos.

**ENERGIA**  
 ILUMINAÇÃO PÚBLICA VARIADA  
 Fabricação Brasileira dentro do Sistema Brasileiro de Etiquetagem  
 Modelo SL-07076183CZ02  
 Tipo (tecnologia LED)

Mais eficiente: **A**

Menos eficiente: **D**

Potência: **70 (W)**  
 Eficiência Luminosa: **149,73 (lm/W)**  
 Vida Declarada Nominal: **90000 (h)**

INMETRO, PROCEL, and other logos.

FNCC\_596  
**Luiz Pessôa Lima**  
 CREA/RN: 04.1667679-4  
 CPF: 615.426.873-49  
 Arquiteta e Urbanista

**Felipe Pessôa Araújo**  
 CREA/RN: 04.1667679-4  
 CPF: 033.145.593-56  
 Engenheiro Eletricista

**PROVEDORES DE CONSTRUÇÕES E SERVIÇOS LTDA**  
 Emílio Leônio Moreira Lima  
 Sócio Administrador  
 CNPJ: 20.964.420/0001-03  
 Rev. 03



**CERTIFICADO DE AVALIAÇÃO DA CONFORMIDADE**  
 EMITIDO POR ORGANISMO DE CERTIFICAÇÃO DE PRODUTOS ACREDITADO PELA CGCRE  
 CONFORMITY ASSESSMENT CERTIFICATE ISSUED BY A CERTIFICATION BODY ACCREDITED BY CGCRE

Certificado Nº: **NCC 19.05821** Revisão nº/issue no.: **1**  
 Data de emissão: **25/07/2019** Certificado de Conformidade válido somente acompanhado das páginas de 1 a 8  
 Issued date: **25/07/2019** Certificate valid only accompanied of pages 1 through 8

SL-07074183CZ02

SL-05876183CZ02

SL-05874183CZ02

SL-11574183CZ02

SL-11576183CZ02

SL-15074183CZ02

SL-15076183CZ02

SL-18674183CZ02

SL-18676183CZ02

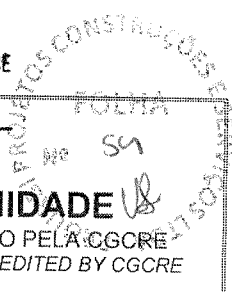

**CERTIFICADO DE AVALIAÇÃO DA CONFORMIDADE**  
 EMITIDO POR ORGANISMO DE CERTIFICAÇÃO DE PRODUTOS ACREDITADO PELA CGCRE  
 CONFORMITY ASSESSMENT CERTIFICATE ISSUED BY A CERTIFICATION BODY ACCREDITED BY CGCRE

Certificado Nº: **NCC 19.05821** Revisão nº/issue no.: **1**  
 Certificate No.

Data de emissão: **25/07/2019** Certificado de Conformidade válido somente acompanhado das páginas de 1 a 8  
 Issued date: **25/07/2019** Certificate valid only accompanied of pages 1 through 8

Histórico da Revisão / Certificate history:

Revisão issued	Certificado Nº Certificate Nº	Data de Revisão issued date	Processo Process	Descrição Description
0	NCC 19.05821	25/07/2019	48444/18.22	Emissão inicial
1	NCC 19.05821	25/10/2019	48444/18.22.Rev1	Inclusão de modelos.

**FNCC\_596**  
**Patricia Pessoa Lima**  
 CPF: 615.426.878-49  
 Arquiteta e Urbanista

**Felipe Pedrosa Araújo**  
 CREA/RN Nº 61667679-4  
 CPF: 033.145.593-56  
 Engenheiro Eletricista  
 Página/ Page 8 de / of 8

**PROURAL PROJETOS CONSTRUÇÕES E SERVIÇOS LTDA**  
**Eudes Luciano Pereira Lima**  
 Sócio Administrador  
 CNPJ: 20.961.420/0001-03  
 Rev. 03



**Prourbi**  
ILUMINAÇÃO PÚBLICA

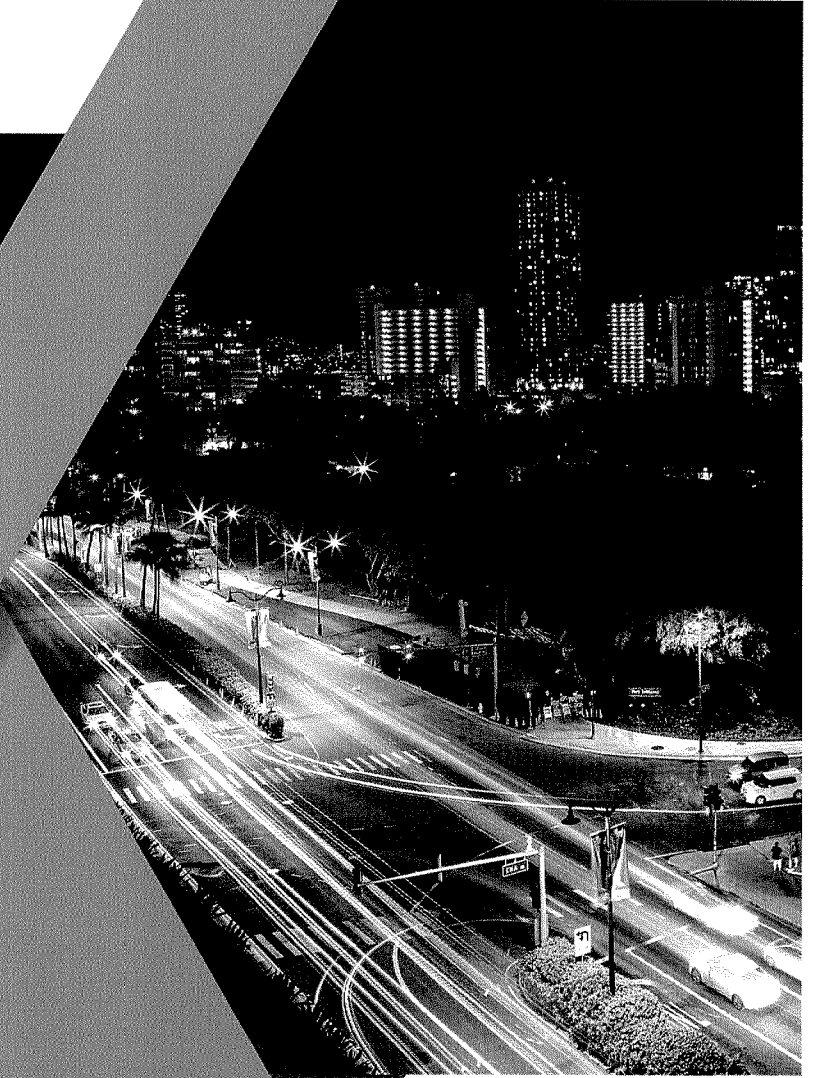

*CH*

*d*

*P*

**PROPOSTA DE PREÇO**

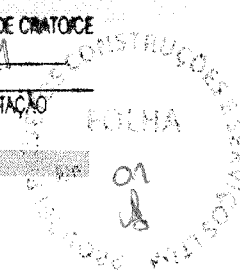

## PROPOSTA COMERCIAL

Fortaleza – CE, 25 de abril de 2022.

**A**  
**COMISSÃO PERMANENTE DE LICITAÇÃO DA**  
**PREFEITURA MUNICIPAL DE CRATO - CE**

**CONCORRÊNCIA Nº 2022.03.01.1**  
**ASSUNTO: PROPOSTA COMERCIAL – LOTE 2**

Prezados Senhores,

**PROURBI PROJETOS, CONTRUÇÕES E SERVIÇOS**, inscrita no CNPJ nº 20.964.420/0001-03, fone (85) 9 9994-3150, com sede à Avenida Dom Luís nº 609, sala 304, bairro Meireles em Fortaleza/CE, vem através da presente, manifestar seu maior interesse em poder colaborar na execução dos serviços objeto da licitação em pauta, colocando, desde já, ao dispor da Prefeitura Municipal de Crato, sua equipe técnica.

Na oportunidade, encaminhamos nossa **PROPOSTA COMERCIAL** no valor de **R\$ 1.548.617,57 (um milhão, quinhentos e quarenta e oito mil, seiscentos e dezessete reais e cinquenta e sete centavos)**, de acordo com os termos do Edital em referência, em duas vias originais, devidamente numerada e assinada por seus representantes legais, ficando ao inteiro dispor para quaisquer informações e esclarecimentos que V. Sas. Julgarem necessários.

Declaramos ainda que:

1. Concordamos e nos submetemos a todos os termos do Edital;
2. Em nossos preços unitários estão incluídos todas as despesas necessárias à execução dos serviços, principalmente encargos sociais, trabalhistas, previdenciários e outros tributos, taxas e tarifas ou emolumentos;

O prazo de validade desta proposta é de 60 (sessenta) dias, contados a partir desta data de apresentação.

  
Patricia Pessoa Lima  
CAU/BR. A103597-5  
CPF 615.426.873-49  
Arquiteta e Urbanista

  
EUDES LUCÍNIO MOREIRA LIMA  
CPF Nº 095624434-34 TITULAR  
RG2006010172483 SSP-CE

  
Felipe Pedrosa Araujo  
CREA/RMP 061667679-4  
CPF: 033.145.593-56  
Engenheiro Eletricista

# Prouربي

## ILUMINAÇÃO PÚBLICA

Patricia Pessoa Lima  
CAU/BR. A103597-5  
CPF. 615.426.873-49  
Arquiteta e Urbanista

Felipe Pedrosa Araujo  
CREA/RVP 061667679-4  
CPF 033.145.593-56  
Engenheiro Eletricista

PROURBI PROJETOS, CONSULTORIAS E SERVIÇOS LTDA  
Eudes Luciano Moreira Lima  
Sócio-Administrador  
CNPJ: 20.964.420/0001-03

OBJETO: CONTRATAÇÃO DE EMPRESA ESPECIALIZADA PARA OS SERVIÇOS DE MELHORIA DA REDE DE ILUMINAÇÃO PÚBLICA DO MUNICÍPIO DE CRATO/CE, DE ACORDO COM OS MAPP'S 425 E 474, DOS PROGRAMAS DA REQUALIFICAÇÃO URBANA E MATRIZ ENERGÉTICA DO ESTADO DO CEARÁ.

TABELAS: SEINFRA 27.1 - SINAPI 05.2021 - ORSE 03.2021

### PROPOSTA DE PREÇO LOTE 2

#### PLANILHA RESUMO

ITEM	COMP.	DESCRIÇÃO	UNID	QTD TOTAL	RS UNITÁRIO C/ BDI	RS TOTAL C/ BDI
<b>GRUPO 1</b>						
1.1	Comp Adm	Taxa de Administração	Mês	4,00	R\$ 36.142,68	R\$ 144.570,70
<b>GRUPO 2</b>						
<b>ADMINISTRAÇÃO LOCAL</b>						
<b>SISTEMA DE ILUMINAÇÃO PÚBLICA</b>						
2.1	Comp 01	Instalação de Luminária em LED para iluminação pública, de 50W até 58W, bivolt, Selo A Immetro, corpo em alumínio inj, FP 0,95, prot. DPS 10kv, IP66, IK09, Temp. cor 5000k, IRC= ou 70%, v. útil 50.000h, 130 lm/w.gar:5 anos, modelo GL216 G-light ou similar - Preparada para Telegestão, com Tomada 7 pinos e com Drive dimerizável	Und	56,00	R\$ 1.499,40	R\$ 83.966,40
2.2	Comp 02	Instalação de Luminária em LED para iluminação pública, de 96W até 100W, bivolt, Selo A Immetro, corpo em alumínio inj, FP 0,95, prot. DPS 10kv, IP66, IK09, Temp. cor 5000k, IRC= ou 70%, v. útil 50.000h, 130 lm/w.gar:5 anos, modelo GL216 G-light ou similar - Preparada para Telegestão, com Tomada 7 pinos e com Drive dimerizável	Und	392,00	R\$ 1.901,49	R\$ 745.384,08
2.3	Comp 03	Instalação de Luminária em LED para iluminação pública, 150W, bivolt, Selo A Immetro, corpo em alumínio inj, FP 0,95, prot. DPS 10kv, IP66, IK09, Temp. cor 5000k, IRC= ou 70%, v. útil 50.000h, 130 lm/w.gar:5 anos, modelo GL216 G-light ou similar - Preparada para Telegestão, com Tomada 7 pinos e com Drive dimerizável	Und	35,00	R\$ 2.267,83	R\$ 79.374,05
2.4	Comp 04	Instalação de Braço Metálico Galvanizado de 2000mm	Und	62,00	R\$ 499,81	R\$ 30.988,22
2.5	Comp 05	Instalação de Braço Estilizado/Ornamental padrão Município, para 1 luminária, instalado em poste duplo T, comprimento de 2000mm	Und	421,00	R\$ 1.088,40	R\$ 458.216,40
2.6	Comp 06	Cabo Multiplexado Trifásico 25mm <sup>2</sup>	M	80,00	R\$ 69,06	R\$ 5.524,80
2.7	Comp 07	Armação Secundária - Poste DT/RC	Und	3,00	R\$ 197,64	R\$ 592,92
<b>TOTAL GERAL:</b>						<b>RS 1.548.617,57</b>

VALOR GERAL: R\$ 1.548.617,57 (um milhão, quinhentos e quarenta e oito mil, seiscentos e dezessete reais e cinquenta e sete centavos)

Av. Dom Luis, nº 609 - sala 304 - Meireles - Fortaleza - Ceará - CEP: 60.160-230.  
Fone: (85)99994.3150 - CNPJ: 20.964.420/0001-03 - E-mail: licitacao@prouربي.com.br

PREFEITURA MUNICIPAL DE CRATO/CE  
FLS. Nº 3335  
COMISSÃO DE LICITAÇÃO

FOLHA

CONSTRUTORES E SERVIÇOS  
SÓCIO-ADMINISTRADOR  
SANTOSIADES

*[Handwritten mark]*

*[Handwritten mark]*