

O plano de revestimento nas paredes em alvenaria será determinado através de pontos de referências, dispostos de tal forma, que a distância entre eles seja compatível com o tamanho da desempenadeira a ser utilizada. Nesses pontos deverão ser fixados taliscas de madeira ou cacos planos de material cerâmico, usando-se para tanta argamassa idêntica à que será empregada no revestimento.

Uma vez definido o plano de revestimento deverá ser feito o preenchimento de faixas entre as taliscas, empregando-se argamassa que será sarrafeada, constituindo as guias ou mestras.

Após a execução das guias ou mestras, deverá ser aplicada a argamassa, lançando-a vigorosamente sobre a superfície a ser revestida, com auxílio da colher de pedreiro ou através de processo mecânico, até preencher a área desejada.

Estando a área preenchida por argamassa, deverá ser feita a retirada do excesso e a regularização da superfície, pela passagem da desempenadeira. Em seguida, as depressões deverão ser preenchidas, mediante novos lançamentos de argamassa nos pontos necessários, repetindo-se a operação até conseguir uma superfície cheia e homogênea.

Para revestimento de camada única, deverá ser executado o acabamento, conforme especificado para a superfície. A espessura da camada de reboco deverá ter no máximo 5 mm.

O plano de revestimento será determinado através de pontos de referências, dispostos de tal forma, que a distância entre eles seja compatível com o tamanho da desempenadeira, a ser utilizada. Nesses pontos, deverão ser fixados taliscas de madeira ou cacos planos de material cerâmico, usando-se para tanto, argamassa idêntica à que será empregada no revestimento.

Uma vez definido o plano de revestimento, deverá ser feito o preenchimento de faixas entre as taliscas, empregando-se argamassa que será sarrafeada, constituindo as guias ou mestras.

REBOCO C/ARGAMASSA DE CIMENTO E AREIA S/ PENEIRAR. TRACO 1:5 (M2)

Camada de argamassa (A7, A8, A9, A1, A11 ou A12) aplicada sobre o chapisco de aderência limpo e abundantemente molhado. Escolher dentre as argamassas especificadas acima a que convier à superfície a ser rebocada. Antes da execução dos rebocos serão colocados todos os marcos e peitoris. Os alisares e rodapés serão colocados posteriormente. A espessura total dos rebocos não deve ser maior que 2 cm. Chapisco com argamassa A20 de areia grossa, com adição de pedrisco selecionado de diâmetro médio de 6mm. Acabamento granulado grosso, usado como revestimento rústico.

IMPERMEABILIZAÇÃO DE SUPERFÍCIE COM EMULSÃO ASFÁLTICA. 2 DEMÃOS AF 06/2018

A superfície deve estar limpa, seca e isenta de partículas soltas, pinturas, graxa, óleo ou desmoldantes.

Aplicar a emulsão asfáltica com brocha ou trincha.

Aguardar de 2 a 3 horas para aplicar a segunda demão em sentido cruzado ao da primeira demão.

Após a aplicação em toda área e o tratamento dos ralos e dos pontos emergentes, realizar o teste de estanqueidade, enchendo a área com uma lâmina d'água de cerca 5 cm e deixar por no mínimo 72 horas para verificar se há algum vazamento.

EMBOCO C/ ARGAMASSA DE CIMENTO E AREIA S/ PENEIRAR. TRACO 1:6
REBOCO C/ ARGAMASSA DE CIMENTO E AREIA S/PENEIRAR. TRACO 1:6

CERÂMICA ESMALTADA RETIFICADA C/ ARG. PRÉ-FABRICADA ATÉ 30X30cm
(900cm²) – PEI-5/PEI-4 P/PAREDE

Será utilizado cerâmica com tamanho de 30x30cm. Nas áreas destinadas ao assentamento da cerâmica, as juntas deverão estar rigorosamente alinhadas, estando as horizontais em nível. O assentamento deverá ser em argamassa colante pré-fabricada. Serão assentadas nas áreas onde as peças danificadas foram retiradas.

13.0. PINTURA

APLICAÇÃO DE FUNDO SELADOR ACRÍLICO EM PAREDES. UMA DEMÃO.
AF 06/2014

Observar a superfície: deve estar limpa, seca, sem poeira, gordura, graxa, sabão ou bolor antes de qualquer aplicação.

Diluir o selador em água potável, conforme fabricante.

Aplicar uma demão de fundo selador com rolo ou trincha.

APLICAÇÃO MANUAL DE PINTURA COM TINTA LÁTEX ACRÍLICA EM PAREDES.
DUAS DEMÃOS. AF 06/2014

A tinta utilizada será do tipo acrílica premium, da mesma cor atual da platibanda, a conferir com a direção da escola, tinta à base de dispersão aquosa de copolímero estireno acrílico e fosca.

Para recebimento da pintura, a superfície da parede deverá estar seca, sem poeira, gordura, graxa, sabão ou bolor antes de qualquer aplicação. Deve-se diluir a tinta em água conforme instruções do fabricante e aplicar duas demãos de tinta com rolo ou trincha, respeitando o intervalo de tempo entre as duas aplicações.

A pintura não poderá ser executada em período de ocorrência de chuvas e, em situações pós-chuva, não poderá ser executado se houver existência de poças d'água na quadra ou ocorrência de ventos fortes, de forma a evitar a condensação de vapor d'água e o seu transporte de partículas suspensas no ar.

APLICAÇÃO DE FUNDO SELADOR ACRÍLICO EM TETO, UMA DEMÃO. AF 06/2014

Observar a superfície: deve estar limpa, seca, sem poeira, gordura, graxa, sabão ou bolor antes de qualquer aplicação.

Diluir o selador em água potável, conforme fabricante.

Aplicar uma demão de fundo selador com rolo ou trincha.

APLICAÇÃO MANUAL DE PINTURA COM TINTA LÁTEX ACRÍLICA EM TETO, DUAS DEMÃOS. AF 06/2014

A tinta utilizada será do tipo acrílica premium, da mesma cor atual da platibanda, a conferir com a direção da escola, tinta à base de dispersão aquosa de copolímero estireno acrílico e fosca.

Para recebimento da pintura, a superfície do teto (forro ou laje) deverá estar seca, sem poeira, gordura, graxa, sabão ou bolor antes de qualquer aplicação. Deve-se diluir a tinta em água conforme instruções do fabricante e aplicar duas demãos de tinta com rolo ou trincha, respeitando o intervalo de tempo entre as duas aplicações.

A pintura não poderá ser executada em período de ocorrência de chuvas e, em situações pós-chuva, não poderá ser executado se houver existência de poças d'água na quadra ou ocorrência de ventos fortes, de forma a evitar a condensação de vapor d'água e o seu transporte de partículas suspensas no ar.

PINTURA VERNIZ (INCOLOR) ALOUÍDICO EM MADEIRA. USO INTERNO E EXTERNO. 1 DEMÃO. AF 01/2021

Diluir o produto.

Com a superfície já preparada (fundo e lixamento), aplicar o verniz com uso de trincha ou rolo.

ESMALTE DUAS DEMÃOS EM ESQUADRIAS DE FERRO

As tintas aplicadas serão diluídas conforme orientação do fabricante e aplicadas na proporção recomendada. As camadas serão uniformes, sem corrimento, falhas ou marcas de pin-céis.

LETREIRO - LETRA EM PAREDES

O letreiro será utilizado na fachada principal da escola, conforme projeto arquitetônico.

CHAPIM PRÉ-MOLDADO DE CONCRETO

O chapim de concreto pré-moldado será em tamanhos de 1,00 x 0,25 x 0,25 x 0,05m e assentados com argamassa de cimento e areia grossa de traço 1:3.

CANALETA DE CONCRETO 20cm x 20cm C/ TAMPA EM CHAPA DE ALUMÍNIO CORRUGADO:

Será instalado a canaleta de concreto com a tampa em chapa de alumínio corrugado ao longo da entrada da escola, de acordo com o orçamento e o projeto.

EMASSAMENTO DE PAREDES INTERNAS 2 DEMÃOS C/MASSA A ÓLEO (M2)

Todas as superfícies a pintar deverão estar secas, serão cuidadosamente limpas, retocadas e preparadas para o tipo de pintura a que se destinam. Será aplicado duas demãos de Latex em toda a extensão da Alvenaria.

LATÉX DUAS DEMÃOS EM PAREDES INTERNAS S/MASSALATEX DUAS DEMÃOS EM PAREDES EXTERNAS S/MASSA

Todas as superfícies a pintar deverão estar secas, serão cuidadosamente limpas, retocadas e preparadas para o tipo de pintura a que se destinam. Será aplicado duas demãos de Latex em toda a extensão da Alvenaria

ESMALTE DUAS DEMÃOS EM ESQUADRIAS DE MADEIRA (M2)

Deverão ser aplicadas duas demãos de tinta para alcançar a coloração uniforme e a tonalidade desejada. As superfícies de madeira que forem pintadas com tinta esmalte deverão ser previamente lixadas a seco com lixa, posteriormente deverá ser removido todo o pó da lixa. Finalmente deverão ser aplicadas, com pincel ou rolo, duas demãos de acabamento com esmalte sintético.

14.0. COBERTURARETELHAMENTO C/ TELHA CERÂMICA ATE 20% NOVA

Será executado com telha cerâmica colonial, de primeira qualidade e bem cozidas, apresentando uma boa uniformidade e na execução será exigido um perfeito alinhamento das

telhas, não podendo elas apresentar desencontros ou desníveis, não sendo aceitas pela FISCALIZAÇÃO peças que apresentarem qualquer tipo de defeito.

MADEIRAMENTO P/TELHA CERÂMICA - (RIPA, CAIBRO, LINHA) - CASA POPULAR

A estrutura deve ficar alinhada e em nenhuma hipótese será aceita madeiramento empenado formando “barrigas” no telhado. As peças devem ser armazenadas e manuseadas de tal forma que não sejam submetidas a tensões excessivas para que não sejam danificadas. A Contratada fornecerá todo o material necessário para a montagem da estrutura, tais como: parafuso francês, prego, chapa de aço para ligação das peças de madeira e suportes que se façam necessários.

TELHA CERÂMICA

Na execução dos serviços os trabalhadores deverão estar munidos dos EPI's necessários, sendo que os cintos de segurança trava-quedas deverão estar acoplados, através de cordas, a caibros, terças ou ganchos vinculados à estrutura (nunca a ripas, que poderão romper-se ou despregar-se com relativa facilidade).

Em cada pilha de telhas disposta sobre o madeiramento não devem ser acumuladas mais do que sete ou oito telhas; os montadores deverão caminhar sobre tábuas apoiadas em caibros ou terças, sendo as tábuas providas de dispositivos que impeçam seu escorregamento.

Antes do início dos serviços de telhamento devem ser conferidas as disposições de tesouras, meias tesouras, pontaletes de apoio, terças, caibros, elementos de contraventamento e outros. Deve ainda ser verificado o distanciamento entre ripas (galga), de forma a se atender à projeção mínima especificada para os beirais e que o afastamento entre topos de telhas na linha de cumeeira não supere 5 ou 6cm.

A colocação deve ser feita por fiadas, iniciando pelo beiral até a cumeeira, e simultaneamente em águas opostas; a largura do beiral deve ser ajustada para que se atenda ao distanciamento máximo entre as extremidades das telhas na linha de cumeeira; para se manter a declividade especificada para o telhado, as telhas nas linhas dos beirais devem ser apoiadas sobre ripas duplas, ou ripões com altura equivalente à espessura de duas ripas.

No caso de beirais sem a proteção de forros, as primeiras fiadas devem ser amarradas às ripas com arame recozido galvanizado.

Na colocação das telhas, manter direções ortogonal e paralela às linhas limites do edifício, observando o correto distanciamento entre os canais, o perfeito encaixe dos canais nas ripas e o perfeito encaixe das capas nos canais.

Telhas e peças complementares com fissuras, empenamentos e outros defeitos acima dos tolerados pela respectiva normalização devem ser expurgadas.

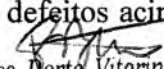
Francisco Berto Vitorino
ENGENHEIRO CIVIL
CREA-PB 1612603068

Nas posições de águas furtadas (rincões), espigões e eventualmente cumeeiras as telhas devem ser adequadamente recortadas (utilização de disco diamantado ou dispositivos equivalentes), de forma que o afastamento entre as peças não supere 5 ou 6cm.

CALHA DE CHAPA GALVANIZADA 26 DESENVOLVIMENTO 33cm

A calha de chapa galvanizada será instalada em todo o perímetro da cobertura, de acordo com as indicações em projeto. A colocação das calhas será iniciada nas bordas da cobertura. Qualquer que seja a estrutura empregada deverá atender às normas técnicas da ABNT. Na proposta deverá estar incluído o valor de emboçamentos e acabamentos necessários à perfeita execução dos serviços.

RUFO DE CHAPA GALVANIZADA 26 DESENVOLVIMENTO 33cm

O rufo de chapa galvanizada será instalado na coberta do banheiro, de acordo com as indicações em projeto. Qualquer que seja a estrutura empregada deverá atender às normas técnicas da ABNT. Na proposta deverá estar incluído o valor de emboçamentos e acabamentos necessários à perfeita execução dos serviços.

BEIRA E BICA EM TELHA COLONIAL

Será feito acabamento na beira e bica com argamassa 1:3.

PILAR EM MADEIRA LIMPA DE 1a. QUALIDADE 20cmX20cm

A madeira utilizada para apoio da coberta deverá ser de primeira qualidade, aparelhada e limpa. Será chumbada na posição vertical em bloco de concreto. Suas dimensões deverão obedecer às especificações contidas no projeto arquitetônico.

FORRO EM PLACAS DE GESSO, PARA AMBIENTES COMERCIAIS. AF 05/2017 P

Deverá ser marcado, em todo o perímetro da parede, o nível determinado do pé direito, fixando fios flexíveis entre as paredes paralelas, que servirão de referência para a fixação das placas. Pregos apropriados para a fixação das placas deverão ser fixados na base de sustentação e hasteados aos pinos existentes nas placas, por meio de fios ou arames galvanizados. As placas deverão ser niveladas, alinhadas e encaixadas umas às outras e, na face não exposta, deverá ser executado um rejuntamento com pasta de gesso e fios de sisal. As áreas que irão receber o forro de gesso estão especificadas em projeto e na memória de cálculo.

FORRO DE GESSO CONVENCIONAL (60x60) cm SEM TIRO E ARAME GALVANIZADO ENCAPADO - FORNECIMENTO E MONTAGEM.

Deverá ser marcado, em todo o perímetro da parede, o nível determinado do pé direito, fixando fios flexíveis entre as paredes paralelas, que servirão de referência para a fixação das placas. Pregos apropriados para a fixação das placas deverão ser fixados na base de sustentação

e hasteados aos pinos existentes nas placas, por meio de fios ou arames galvanizados. As placas deverão ser niveladas, alinhadas e encaixadas umas às outras e, na face não exposta, deverá ser executado um rejuntamento com pasta de gesso e fios de sisal. As áreas que irão receber o forro de gesso estão especificadas no orçamento.

ACABAMENTOS PARA FORRO (MOLDURA DE GESSO)

Será feito um detalhamento nas bordas do gesso.

15.0. SERVIÇOS DIVERSOS

GRADE DE FERRO TUBULAR C/MOLDURA EM BARRA CHATA DE FERRO

A grade de ferro em tubo de aço galvanizado $d=15\text{mm}$ e moldura em barra chata de ferro, será assentado com argamassa de cimento e areia sem peneirar no traço de 1:3 na fachada da escola conforme projeto.

GRADE DE FERRO DE PROTEÇÃO

A grade deverá ser instalada na fachada da escola, conforme o projeto. A contratada deverá obedecer aos requisitos solicitados pelo projeto, como: local de instalação e altura solicitada.

CORRIMÃO EM TUBO GALVANIZADO DE 2 "

O material utilizado no guarda-corpo será de aço galvanizado e terá espaçamento entre as barras de no máximo 15 cm. Na parte superior do mesmo (corrimão) deverá ser executado um tubo circular de 2".

Deverá ser soldado um tubo na altura intermediária do guarda corpo de 1". Todos os guarda corpos deverão ser fixados na superfície da escada em concreto, com chapa metálica de espessura mínima de 4 mm e deverá ser utilizado 4 parafusos de fixação cada uma.

CORRIMÃO EM ALUMÍNIO ANODIZADO

Seguir conforme projeto.

CORRIMÃO DUPLA ALTURA EM AÇO INOX DIAM 1 ½

Conferir medidas na obra.

Germana Maria Brito R. Alencar
Secretária de Educação
Matrícula Nº 0107011.2021

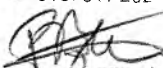
Francisco Berto Vitorino
ENGENHEIRO CIVIL
CREA-PB 1612603068

Fazer as marcações nas paredes e fixar os suportes utilizando os parafusos com bucha de nylon.

Cortar e perfurar o corrimão, conforme projeto.

Lixar as linhas de corte e perfuração, eliminando as rebarbas.

Soldar o corrimão sobre os suportes.

Soldar as emendas entre os trechos de corrimão.

Lixar perfeitamente as soldas, retirando o excesso.

As extremidades dos corrimãos devem ser finalizadas em curva, sem emenda e avançando 30 cm em relação ao início e ao término da escada ou da rampa.

LIMPEZA GERAL

Após a conclusão dos serviços de limpeza, a Contratada se obrigará a executar todos os retoques e arremates necessários, apontados pela Fiscalização. A obra deverá ser entregue em perfeitas condições de acabamento, de limpeza e de funcionamento, além da capinação.

Todas as instalações provisórias deverão ser desmontadas e retiradas do local da obra. Todo o entulho e restos de material de construção deverão ser removidos, propiciando ao local da obra um aspecto de limpeza e de obra concluída.

As placas da obra permanecerão no local até a entrega definitiva da obra e sua retirada é de responsabilidade da Contratada.

Mariana Maria Brito R. Alencar
Secretária de Educação
Idade Nº 0107011 2021 - 23

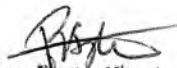
Francisco Berto Vitorino
ENGENHEIRO CIVIL
CREA-PB 1612603068

6.0. CONSIDERAÇÕES FINAIS

A obra deverá ser mantida permanentemente limpa.

A obra será suprida de todas as providências, materiais e equipamentos de proteção, necessários para garantir a saúde, segurança e higiene dos operários, de acordo com as NR-Normas Regulamentadoras do Ministério do Trabalho.

A obra obedecerá à boa técnica, atendendo às recomendações da ABNT e das Concessionárias locais

Em caso de divergência entre as exigências constantes no Memorial Descritivo e o projeto, a fiscalização deverá ser consultada.

A obra será entregue completamente limpa, com pavimentação e elementos lavados, com aparelhos, guarda-corpo e equipamentos isentos de respingos. As instalações serão ligadas definitivamente à rede pública existente, sendo entregues devidamente testadas e em perfeito estado de funcionamento.

Estará disponibilizada em canteiro a seguinte documentação: todos os projetos (inclusive complementares), orçamento, cronograma, memorial, diário de obra e alvará de construção.

Em função da diversidade de marcas existentes no mercado, eventuais substituições serão possíveis, desde que apresentadas com antecedência à FISCALIZAÇÃO, devendo os produtos apresentarem desempenho técnico equivalente àqueles anteriormente especificados, mediante comprovação através de ensaios desenvolvidos pelos fabricantes, de acordo com as Normas Brasileiras.

A Fiscalização terá acesso a qualquer dependência do canteiro de obras.

Crato/CE, Dezembro de 2021.

Francisco Berto Vitorino
ENGENHEIRO CIVIL
CREA-PB 1612603068



PREFEITURA MUNICIPAL DO CRATO
SECRETARIA MUNICIPAL DE EDUCAÇÃO

COMPOSIÇÕES DE CUSTOS
UNITÁRIOS

P



PREFEITURA DO
CRATO

ESTADO DO CEARÁ
PREFEITURA MUNICIPAL DO CRATO
SECRETARIA MUNICIPAL DE EDUCAÇÃO

OBRA: REFORMA DE ESCOLAS

ENDEREÇO: MUNICÍPIO DE CRATO - CE

DATA: DEZEMBRO/2021

TABELAS: SEINFRA 027, 027.1; SINAPI 10/2021

COMPOSIÇÕES

	Código	Banco	Descrição	Tipo	Und	Quant.	Valor Unit	Total	
Composição	C1937	SEINFRA	PLACAS PADRÃO DE OBRA	CONSTRUÇÃO DO CANTEIRO DA OBRA	m²	1,0000000	151,47	151,47	
Insumo	I0537	SEINFRA	CHAPA DE AÇO GALVANIZADA ESP. 0.3MM	Material	m²	1,0200000	35,59	36,30	
Insumo	I1725	SEINFRA	PREGO 15X15 (1.1/4" x 13) (APROXIMADAMENTE 672UN/KG)	Material	KG	0,1500000	15,54	2,33	
Insumo	I1691	SEINFRA	PONTALETE / BARROTE DE 3"x3"	Material	M	4,5000000	12,61	56,75	
Insumo	I2543	SEINFRA	SERVENTE	Mão de Obra	H	2,0000000	15,55	31,10	
Insumo	I1100	SEINFRA	ESMALTE SINTETICO	Material	L	1,0000000	24,99	24,99	
				MO sem LS =>	31,10	LS =>	0,00	MO com LS =>	31,10
				Valor do BDI =>	0,00			Valor sem BDI =>	151,47

	Código	Banco	Descrição	Tipo	Und	Quant.	Valor Unit	Total	
Composição	C1043	SEINFRA	DEMOLIÇÃO DE ALVENARIA DE TIJOLOS S/ REAPROVEITAMENTO	DEMOLIÇÕES E RETIRADAS	m³	1,0000000	52,88	52,88	
Insumo	I2391	SEINFRA	PEDREIRO	Mão de Obra	H	0,3000000	20,77	6,23	
Insumo	I2543	SEINFRA	SERVENTE	Mão de Obra	H	3,0000000	15,55	46,65	
				MO sem LS =>	52,88	LS =>	0,00	MO com LS =>	52,88
				Valor do BDI =>	0,00			Valor sem BDI =>	52,88

	Código	Banco	Descrição	Tipo	Und	Quant.	Valor Unit	Total	
Composição	C1066	SEINFRA	DEMOLIÇÃO DE PISO CIMENTADO SOBRE LASTRO DE CONCRETO	DEMOLIÇÕES E RETIRADAS	m²	1,0000000	22,92	22,92	
Insumo	I2543	SEINFRA	SERVENTE	Mão de Obra	H	1,3000000	15,55	20,22	
Insumo	I2391	SEINFRA	PEDREIRO	Mão de Obra	H	0,1300000	20,77	2,70	
				MO sem LS =>	22,92	LS =>	0,00	MO com LS =>	22,92
				Valor do BDI =>	0,00			Valor sem BDI =>	22,92

(Handwritten mark)

Francisco Berto Vitorino
ENGENHEIRO CIVIL
1612603068

(Handwritten signature)
Francisco Berto Vitorino
ENGENHEIRO CIVIL
CREA-PB 1612603068

(Handwritten signature)
Genivalda Maria Brito R. Alencar
Secretária de Educação
Portaria N° 0107011-2021 - GP

COMISSÃO DE LICITAÇÃO

PREFEITURA MUNICIPAL DE CRATO
RIS Nº 506



PREFEITURA DO
CRATO

ESTADO DO CEARÁ
PREFEITURA MUNICIPAL DO CRATO
SECRETARIA MUNICIPAL DE EDUCAÇÃO

OBRA: REFORMA DE ESCOLAS

ENDEREÇO: MUNICÍPIO DE CRATO - CE

DATA: DEZEMBRO/2021

TABELAS: SEINFRA 027, 027.1; SINAPI 10/2021

COMPOSIÇÕES

Composição	Código	Banco	Descrição	Tipo	Und	Quant.	Valor Unit	Total	
Composição	C1064	SEINFRA	DEMOLIÇÃO DE PISO CERÂMICO	DEMOLIÇÕES E RETIRADAS	m²	1,0000000	12,34	12,34	
Insumo	I2543	SEINFRA	SERVENTE	Mão de Obra	H	0,7000000	15,55	10,89	
Insumo	I2391	SEINFRA	PEDREIRO	Mão de Obra	H	0,0700000	20,77	1,45	
				MO sem LS =>	12,34	LS =>	0,00	MO com LS =>	12,34
				Valor do BDI =>	0,00			Valor sem BDI =>	12,34

Composição	Código	Banco	Descrição	Tipo	Und	Quant.	Valor Unit	Total	
Composição	C1048	SEINFRA	DEMOLIÇÃO DE CONCRETO ARMADO C/MARTELETE PNEUMÁTICO	DEMOLIÇÕES E RETIRADAS	m³	1,0000000	452,67	452,67	
Insumo	I0728	SEINFRA	COMPRESSOR DE AR 250 PCM (CHP)	Equipamento	H	2,5000000	103,43	258,57	
Insumo	I0769	SEINFRA	ROMPEDOR PNEUMÁTICO (CHP)	Equipamento	H	7,5000000	22,77	170,78	
Insumo	I2543	SEINFRA	SERVENTE	Mão de Obra	H	1,5000000	15,55	23,33	
				MO sem LS =>	23,33	LS =>	0,00	MO com LS =>	23,33
				Valor do BDI =>	0,00			Valor sem BDI =>	452,67

Composição	Código	Banco	Descrição	Tipo	Und	Quant.	Valor Unit	Total	
Composição	C2210	SEINFRA	RETIRADA DE PORTAS E JANELAS, INCLUSIVE BATENTES	DEMOLIÇÕES E RETIRADAS	m²	1,0000000	14,10	14,10	
Insumo	I2391	SEINFRA	PEDREIRO	Mão de Obra	H	0,0800000	20,77	1,66	
Insumo	I2543	SEINFRA	SERVENTE	Mão de Obra	H	0,8000000	15,55	12,44	
				MO sem LS =>	14,10	LS =>	0,00	MO com LS =>	14,10
				Valor do BDI =>	0,00			Valor sem BDI =>	14,10

Composição	Código	Banco	Descrição	Tipo	Und	Quant.	Valor Unit	Total
Composição	C1045	SEINFRA	DEMOLIÇÃO DE COBERTURA C/TELHAS CERÂMICAS	DEMOLIÇÕES E RETIRADAS	m²	1,0000000	10,58	10,58

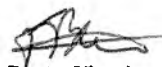
Francisco Berto Vitorino
ENGENHEIRO CIVIL
CREA-PB 1612603068

Germary Maria Brito R. Alencar
Secretária de Educação
Portaria N° 0107011.2021 - GP

COMISSÃO DE LICITAÇÃO

PREFEITURA MUNICIPAL DE CRATO
FIS N° 2021



PREFEITURA DO
CRATO

ESTADO DO CEARÁ
PREFEITURA MUNICIPAL DO CRATO
SECRETARIA MUNICIPAL DE EDUCAÇÃO

OBRA: REFORMA DE ESCOLAS

ENDEREÇO: MUNICÍPIO DE CRATO - CE

DATA: DEZEMBRO/2021

TABELAS: SEINFRA 027, 027.1; SINAPI 10/2021

COMPOSIÇÕES

Insumo	I2543	SEINFRA	SERVENTE	Mão de Obra	H	0,6000000	15,55	9,33
Insumo	I2391	SEINFRA	PEDREIRO	Mão de Obra	H	0,0600000	20,77	1,25
				MO sem LS =>		10,58	LS => 0,00	MO com LS => 10,58
				Valor do BDI =>		0,00		Valor sem BDI => 10,58

Composição	Código	Banco	Descrição	Tipo	Und	Quant.	Valor Unit	Total
Composição	C0708	SEINFRA	CARGA MECANIZADA DE ENTULHO EM CAMINHÃO BASCULANTE	CARGA, TRANSPORTE E DESCARGA DE MATERIAL	m²	1,0000000	3,41	3,41
Insumo	I0708	SEINFRA	CARREGADEIRA DE PNEUS HP 111 (CHP)	Equipamento	H	0,0104000	167,60	1,74
Insumo	I0690	SEINFRA	CAMINHÃO BASCULANTE 6 M3 (CHP)	Equipamento	H	0,0104000	129,66	1,35
Insumo	I2543	SEINFRA	SERVENTE	Mão de Obra	H	0,0208000	15,55	0,32
				MO sem LS =>		0,32	LS => 0,00	MO com LS => 0,32
				Valor do BDI =>		0,00		Valor sem BDI => 3,41

Composição	Código	Banco	Descrição	Tipo	Und	Quant.	Valor Unit	Total
Composição	C1070	SEINFRA	DEMOLIÇÃO DE REVESTIMENTO C/ARGAMASSA	DEMOLIÇÕES E RETIRADAS	m²	1,0000000	8,81	8,81
Insumo	I2391	SEINFRA	PEDREIRO	Mão de Obra	H	0,0500000	20,77	1,04
Insumo	I2543	SEINFRA	SERVENTE	Mão de Obra	H	0,5000000	15,55	7,78
				MO sem LS =>		8,81	LS => 0,00	MO com LS => 8,81
				Valor do BDI =>		0,00		Valor sem BDI => 8,81

Composição	Código	Banco	Descrição	Tipo	Und	Quant.	Valor Unit	Total
Composição	C1047	SEINFRA	DEMOLIÇÃO DE COBOGÓS	DEMOLIÇÕES E RETIRADAS	m²	1,0000000	29,56	29,56
Insumo	I2391	SEINFRA	PEDREIRO	Mão de Obra	H	0,3000000	20,77	6,23
Insumo	I2543	SEINFRA	SERVENTE	Mão de Obra	H	1,5000000	15,55	23,33

Francisco Berto Vitorino
ENGENHEIRO CIVIL
CREA-PB 1612603068

Genivaldo Maria Brito R. Alencar
Secretária de Educação
Portaria N° 0107011-2021 - GP

COMISSÃO DE LICITAÇÃO

PREFEITURA MUNICIPAL DE CRATO
FIS. N° 5168



PREFEITURA DO
CRATO

ESTADO DO CEARÁ
PREFEITURA MUNICIPAL DO CRATO
SECRETARIA MUNICIPAL DE EDUCAÇÃO

OBRA: REFORMA DE ESCOLAS

ENDEREÇO: MUNICÍPIO DE CRATO - CE

DATA: DEZEMBRO/2021

TABELAS: SEINFRA 027, 027.1; SINAPI 10/2021

COMPOSIÇÕES

MO sem LS => 29,56 LS => 0,00 MO com LS => 29,56
Valor do BDI => 0,00 Valor sem BDI => 29,56

	Código	Banco	Descrição	Tipo	Und	Quant.	Valor Unit	Total	
Composição	C2533	SEINFRA	TRANSPORTE DE MATERIAL, EXCETO ROCHA EM CAMINHÃO ATÉ 5 KM	CARGA,TRANSPORTE E DESCARGA DE MATERIAL	m³	1,0000000	24,01	24,01	
Insumo	I0690	SEINFRA	CAMINHÃO BASCULANTE 6 M3 (CHP)	Equipamento	H	0,1852000	129,66	24,01	
				MO sem LS =>	0,00	LS =>	0,00	MO com LS =>	0,00
				Valor do BDI =>	0,00			Valor sem BDI =>	24,01

	Código	Banco	Descrição	Tipo	Und	Quant.	Valor Unit	Total	
Composição	C1630	SEINFRA	LOCAÇÃO DA OBRA - EXECUÇÃO DE GABARITO	LOCAÇÃO DA OBRA	m²	1,0000000	6,09	6,09	
Insumo	I0101	SEINFRA	ARAME GALVANIZADO N:16 BWG	Material	KG	0,0200000	20,71	0,41	
Insumo	I1724	SEINFRA	PREGO	Material	KG	0,0120000	15,54	0,19	
Insumo	I1691	SEINFRA	PONTALETE / BARROTE DE 3"x3"	Material	M	0,0400000	12,61	0,50	
Insumo	I2429	SEINFRA	TABUA DE VIROLA DE 12"x 1"	Material	m²	0,0090000	28,72	0,26	
Insumo	I0498	SEINFRA	CARPINTEIRO	Mão de Obra	H	0,1300000	20,77	2,70	
Insumo	I2543	SEINFRA	SERVEENTE	Mão de Obra	H	0,1300000	15,55	2,02	
				MO sem LS =>	4,72	LS =>	0,00	MO com LS =>	4,72
				Valor do BDI =>	0,00			Valor sem BDI =>	6,09

	Código	Banco	Descrição	Tipo	Und	Quant.	Valor Unit	Total	
Composição	C1256	SEINFRA	ESCAVAÇÃO MANUAL CAMPO ABERTO EM TERRA ATÉ 2M	ESCAVAÇÕES EM CAMPO ABERTO	m³	1,0000000	45,56	45,56	
Insumo	I2543	SEINFRA	SERVEENTE	Mão de Obra	H	2,9300000	15,55	45,56	
				MO sem LS =>	45,56	LS =>	0,00	MO com LS =>	45,56

Francisco Berto Vitorino
ENGENHEIRO CIVIL
CREA-PB 1612603068

Germana Maria Brito R. Alencar
Secretária de Educação
Portaria Nº 0107011.2021 - GP

PREFEITURA MUNICIPAL DE CRATO
FLS Nº. 515
COMISSÃO DE LICITAÇÃO



PREFEITURA DO
CRATO

ESTADO DO CEARÁ
PREFEITURA MUNICIPAL DO CRATO
SECRETARIA MUNICIPAL DE EDUCAÇÃO

OBRA: REFORMA DE ESCOLAS

ENDEREÇO: MUNICÍPIO DE CRATO - CE

DATA: DEZEMBRO/2021

TABELAS: SEINFRA 027, 027.1; SINAPI 10/2021

COMPOSIÇÕES

Valor do BDI => 0,00 Valor sem BDI => 45,56

	Código	Banco	Descrição	Tipo	Und	Quant.	Valor Unit	Total		
Composição	C0096	SEINFRA	REATERRO APILOADO	RODOVIÁRIA	m³	1,0000000	41,61	41,61		
Insumo	16815	SEINFRA	ENCARREGADO DE TURMA / FEITOR	Mão de Obra	H	0,1000000	27,34	2,73		
Insumo	12543	SEINFRA	SERVENTE	Mão de Obra	H	2,5000000	15,55	38,88		
				MO sem LS =>		41,61	LS =>	0,00	MO com LS =>	41,61
				Valor do BDI =>		0,00		Valor sem BDI =>	41,61	

	Código	Banco	Descrição	Tipo	Und	Quant.	Valor Unit	Total
Composição	96385	SINAPI	EXECUÇÃO E COMPACTAÇÃO DE ATERRO COM SOLO PREDOMINANTEMENTE ARGILOSO - EXCLUSIVE SOLO, ESCAVAÇÃO, CARGA E TRANSPORTE. AF_11/2019	MOVT - MOVIMENTO DE TERRA	m³	1,0000000	8,54	8,54
Composição Auxiliar	5901	SINAPI	CAMINHÃO PIPA 10.000 L TRUCADO, PESO BRUTO TOTAL 23.000 KG, CARGA ÚTIL MÁXIMA 15.935 KG, DISTÂNCIA ENTRE EIXOS 4,8 M, POTÊNCIA 230 CV, INCLUSIVE TANQUE DE AÇO PARA TRANSPORTE DE ÁGUA - CHP DIURNO. AF_06/2014	CHOR - CUSTOS HORÁRIOS DE MÁQUINAS E EQUIPAMENTOS	CHP	0,0040000	250,03	1,00
Composição Auxiliar	5932	SINAPI	MOTONIVELADORA POTÊNCIA BÁSICA LÍQUIDA (PRIMEIRA MARCHA) 125 HP, PESO BRUTO 13032 KG, LARGURA DA LÂMINA DE 3,7 M - CHP DIURNO. AF_06/2014	CHOR - CUSTOS HORÁRIOS DE MÁQUINAS E EQUIPAMENTOS	CHP	0,0060000	188,35	1,13
Composição Auxiliar	73436	SINAPI	ROLO COMPACTADOR VIBRATÓRIO PÉ DE CARNEIRO PARA SOLOS, POTÊNCIA 80 HP, PESO OPERACIONAL SEM/COM LASTRO 7,4 / 8,8 T, LARGURA DE TRABALHO 1,68 M - CHP DIURNO. AF_02/2016	CHOR - CUSTOS HORÁRIOS DE MÁQUINAS E EQUIPAMENTOS	CHP	0,0100000	175,34	1,75
Composição Auxiliar	5903	SINAPI	CAMINHÃO PIPA 10.000 L TRUCADO, PESO BRUTO TOTAL 23.000 KG, CARGA ÚTIL MÁXIMA 15.935 KG, DISTÂNCIA ENTRE EIXOS 4,8 M, POTÊNCIA 230 CV, INCLUSIVE TANQUE DE AÇO PARA TRANSPORTE DE ÁGUA - CHI DIURNO. AF_06/2014	CHOR - CUSTOS HORÁRIOS DE MÁQUINAS E EQUIPAMENTOS	CHI	0,0300000	43,52	1,31
Composição Auxiliar	5934	SINAPI	MOTONIVELADORA POTÊNCIA BÁSICA LÍQUIDA (PRIMEIRA MARCHA) 125 HP, PESO BRUTO 13032 KG, LARGURA DA LÂMINA DE 3,7 M - CHI DIURNO. AF_06/2014	CHOR - CUSTOS HORÁRIOS DE MÁQUINAS E EQUIPAMENTOS	CHI	0,0270000	62,12	1,68

Francisco Berto Vitorino
ENGENHEIRO CIVIL
CREA-PB 1612603068

Gestiane Maria Brito R. Alencar
Secretária de Educação
Portaria Nº 0107011.2021 - GP

PREFEITURA MUNICIPAL DE CRATO
FIS. Nº.
COMISSÃO DE LICITAÇÃO



PREFEITURA DO
CRATO

ESTADO DO CEARÁ
PREFEITURA MUNICIPAL DO CRATO
SECRETARIA MUNICIPAL DE EDUCAÇÃO

OBRA: REFORMA DE ESCOLAS

ENDEREÇO: MUNICÍPIO DE CRATO - CE

DATA: DEZEMBRO/2021

TABELAS: SEINFRA 027, 027.1; SINAPI 10/2021

COMPOSIÇÕES

Composição Auxiliar	93244	SINAPI	ROLO COMPACTADOR VIBRATÓRIO PÉ DE CARNEIRO PARA SOLOS, POTÊNCIA 80 HP, PESO OPERACIONAL SEM/COM LASTRO 7,4 / 8,8 T, LARGURA DE TRABALHO 1,68 M - CHI DIURNO. AF_02/2016	CHOR - CUSTOS HORÁRIOS DE MÁQUINAS E EQUIPAMENTOS	CHI	0,0230000	50,14	1,15	
Composição Auxiliar	88316	SINAPI	SERVENTE COM ENCARGOS COMPLEMENTARES	SEDI - SERVIÇOS DIVERSOS	H	0,0330000	15,79	0,52	
				MO sem LS =>	2,24	LS =>	0,00	MO com LS =>	2,24
				Valor do BDI =>	0,00			Valor sem BDI =>	8,54

	Código	Banco	Descrição	Tipo	Und	Quant.	Valor Unit	Total	
Composição	C2989	SEINFRA	ESPALHAMENTO MECÂNICO DE SOLO EM BOTA FORA	ATERRO,REATERRO E COMPACTAÇÃO	m²	1,0000000	1,48	1,48	
Insumo	I0666	SEINFRA	TRATOR DE ESTEIRAS C/LÂMINA E ESC. HP 155 (CHI)	Equipamento	H	0,0000000	75,83	0,00	
Insumo	I0779	SEINFRA	TRATOR DE ESTEIRAS C/LÂMINA E ESC. HP 155 (CHP)	Equipamento	H	0,0062000	239,30	1,48	
				MO sem LS =>	0,00	LS =>	0,00	MO com LS =>	0,00
				Valor do BDI =>	0,00			Valor sem BDI =>	1,48

	Código	Banco	Descrição	Tipo	Und	Quant.	Valor Unit	Total	
Composição	C2784	SEINFRA	ESCAVAÇÃO MANUAL SOLO DE 1A.CAT. PROF. ATÉ 1.50m	ESCAVAÇÕES EM VALAS,VALETAS,CANAIS E Mão de Obra	m³	1,0000000	41,21	41,21	
Insumo	I2543	SEINFRA	SERVENTE	Mão de Obra	H	2,6500000	15,55	41,21	
				MO sem LS =>	41,21	LS =>	0,00	MO com LS =>	41,21
				Valor do BDI =>	0,00			Valor sem BDI =>	41,21

	Código	Banco	Descrição	Tipo	Und	Quant.	Valor Unit	Total	
Composição	C0330	SEINFRA	ATERRO C/COMPACTAÇÃO MANUAL S/CONTROLE, MAT. C/AQUISIÇÃO	ATERRO,REATERRO E COMPACTAÇÃO	m³	1,0000000	93,40	93,40	
Insumo	I0111	SEINFRA	AREIA VERMELHA	Material	m³	1,1000000	60,88	66,97	
Insumo	I2543	SEINFRA	SERVENTE	Mão de Obra	H	1,7000000	15,55	26,44	
				MO sem LS =>	26,44	LS =>	0,00	MO com LS =>	26,44

Francisco Berto Vitorino
ENGENHEIRO CIVIL
CREA-PB 1612603068

Maria Brito R. Alencar
Secretária de Educação
Data Nº 0107011 2021 - GP

COMISSÃO DE LICITAÇÃO

PREFEITURA MUNICIPAL DE CRATO
FLS Nº 571



PREFEITURA DO
CRATO

ESTADO DO CEARÁ
PREFEITURA MUNICIPAL DO CRATO
SECRETARIA MUNICIPAL DE EDUCAÇÃO

OBRA: REFORMA DE ESCOLAS

ENDEREÇO: MUNICÍPIO DE CRATO - CE

DATA: DEZEMBRO/2021

TABELAS: SEINFRA 027, 027.1; SINAPI 10/2021

COMPOSIÇÕES

Valor do BDI => 0,00 Valor sem BDI => 93,40

Composição	Código	Banco	Descrição	Tipo	Und	Quant.	Valor Unit	Total
Composição	C2921	SEINFRA	REATERRO C/COMPACTAÇÃO MANUAL S/CONTROLE, MATERIAL DA VALA	ATERRO,REATERRO E COMPACTAÇÃO	m³	1,0000000	26,44	26,44
Insumo	I2543	SEINFRA	SERVENTE	Mão de Obra	H	1,7000000	15,55	26,44
				MO sem LS =>		26,44	LS => 0,00	MO com LS => 26,44
				Valor do BDI =>		0,00	Valor sem BDI =>	26,44

3 INFRAESTRUTURA E SUPERESTRUTURA 105.650,00

Composição	Código	Banco	Descrição	Tipo	Und	Quant.	Valor Unit	Total
Composição	C0054	SEINFRA	ALVENARIA DE EMBASAMENTO DE PEDRA ARGAMASSADA	EMBASAMENTOS E BALDRAMES	m³	1,0000000	423,18	423,18
Insumo	I1600	SEINFRA	PEDRA DE MÃO (RACHÃO)	Material	m³	1,1000000	66,06	72,67
Insumo	I0805	SEINFRA	CIMENTO PORTLAND	Material	KG	109,5000000	0,56	61,32
Insumo	I0109	SEINFRA	AREIA MEDIA	Material	m³	0,3648000	67,50	24,62
Insumo	I2543	SEINFRA	SERVENTE	Mão de Obra	H	9,0000000	15,55	139,95
Insumo	I2391	SEINFRA	PEDREIRO	Mão de Obra	H	6,0000000	20,77	124,62
				MO sem LS =>		264,57	LS => 0,00	MO com LS => 264,57
				Valor do BDI =>		0,00	Valor sem BDI =>	423,18

Composição	Código	Banco	Descrição	Tipo	Und	Quant.	Valor Unit	Total
Composição	C0056	SEINFRA	ALVENARIA DE EMBASAMENTO DE TIJOLO FURADO, C/ ARGAMASSA MISTA C/ CAL HIDRATADA (1:2:8)	EMBASAMENTOS E BALDRAMES	m³	1,0000000	546,47	546,47
Insumo	I0108	SEINFRA	AREIA GROSSA	Material	m³	0,2100000	74,72	15,69
Insumo	I0441	SEINFRA	CAL HIDRATADA	Material	KG	30,9500000	1,10	34,05

Francisco Berto Vitorino
ENGENHEIRO CIVIL
CREA-PB 1612603068

Maria Brito R. Aienca
Secretária de Educação
Data Nº 0107011 2021 - GP

COMISSÃO DE LICITAÇÃO

PREFEITURA MUNICIPAL DE CRATO
FIS Nº 511



PREFEITURA DO
CRATO

ESTADO DO CEARÁ
PREFEITURA MUNICIPAL DO CRATO
SECRETARIA MUNICIPAL DE EDUCAÇÃO

OBRA: REFORMA DE ESCOLAS

ENDEREÇO: MUNICÍPIO DE CRATO - CE

DATA: DEZEMBRO/2021

TABELAS: SEINFRA 027, 027.1; SINAPI 10/2021

COMPOSIÇÕES

Insumo	10805	SEINFRA	CIMENTO PORTLAND	Material	KG	30,9500000	0,56	17,33		
Insumo	12081	SEINFRA	TIJOLO CERÂMICO FURADO 9X19X19CM	Material	UN	235,0000000	0,68	159,80		
Insumo	12391	SEINFRA	PEDREIRO	Mão de Obra	H	8,5000000	20,77	176,55		
Insumo	12543	SEINFRA	SERVENTE	Mão de Obra	H	9,2000000	15,55	143,06		
				MO sem LS =>		319,61	LS =>	0,00	MO com LS =>	319,61
				Valor do BDI =>		0,00			Valor sem BDI =>	546,47

	Código	Banco	Descrição	Tipo	Und	Quant.	Valor Unit	Total		
Composição	94962	SINAPI	CONCRETO MAGRO PARA LASTRO, TRAÇO 1:4,5:4,5 (EM MASSA SECA DE CIMENTO/ AREIA MÉDIA/ BRITA 1) - PREPARO MECÂNICO COM BETONEIRA 400 L. AF_05/2021	FUES - FUNDAÇÕES E ESTRUTURAS	m²	1,0000000	303,53	303,53		
Composição Auxiliar	88830	SINAPI	BETONEIRA CAPACIDADE NOMINAL DE 400 L, CAPACIDADE DE MISTURA 280 L, MOTOR ELÉTRICO TRIFÁSICO POTÊNCIA DE 2 CV, SEM CARREGADOR - CHP DIURNO. AF_10/2014	CHOR - CUSTOS HORÁRIOS DE MÁQUINAS E EQUIPAMENTOS	CHP	0,7623000	1,59	1,21		
Composição Auxiliar	88831	SINAPI	BETONEIRA CAPACIDADE NOMINAL DE 400 L, CAPACIDADE DE MISTURA 280 L, MOTOR ELÉTRICO TRIFÁSICO POTÊNCIA DE 2 CV, SEM CARREGADOR - CHI DIURNO. AF_10/2014	CHOR - CUSTOS HORÁRIOS DE MÁQUINAS E EQUIPAMENTOS	CHI	0,7188000	0,32	0,23		
Composição Auxiliar	88316	SINAPI	SERVENTE COM ENCARGOS COMPLEMENTARES	SEDI - SERVIÇOS DIVERSOS	H	2,3433000	15,79	37,00		
Composição Auxiliar	88377	SINAPI	OPERADOR DE BETONEIRA ESTACIONÁRIA/MISTURADOR COM ENCARGOS COMPLEMENTARES	SEDI - SERVIÇOS DIVERSOS	H	1,4811000	16,99	25,16		
Insumo	00000370	SINAPI	AREIA MÉDIA - POSTO JAZIDA/FORNECEDOR (RETIRADO NA JAZIDA, SEM TRANSPORTE)	Material	m³	0,8269000	90,00	74,42		
Insumo	00001379	SINAPI	CIMENTO PORTLAND COMPOSTO CP II-32	Material	KG	212,0194000	0,54	114,49		
Insumo	00004721	SINAPI	PEDRA BRITADA N. 1 (9,5 a 19 MM) POSTO PEDREIRA/FORNECEDOR, SEM FRETE	Material	m³	0,5782000	88,22	51,01		
				MO sem LS =>		39,50	LS =>	0,00	MO com LS =>	39,50
				Valor do BDI =>		0,00			Valor sem BDI =>	303,53

Código	Banco	Descrição	Tipo	Und	Quant.	Valor Unit	Total
--------	-------	-----------	------	-----	--------	------------	-------

Francisco Berto Vitorino
ENGENHEIRO CIVIL
CREA-PB 1612603068

Maria Brito R. Alencar
Secretária de Educação
ata Nº 0107011 2021 - GP

COMISSÃO DE LICITAÇÃO

PREFEITURA MUNICIPAL DE CRATO
FLS. Nº 515



PREFEITURA DO
CRATO

ESTADO DO CEARÁ
PREFEITURA MUNICIPAL DO CRATO
SECRETARIA MUNICIPAL DE EDUCAÇÃO

OBRA: REFORMA DE ESCOLAS

ENDEREÇO: MUNICÍPIO DE CRATO - CE

DATA: DEZEMBRO/2021

TABELAS: SEINFRA 027, 027.1; SINAPI 10/2021

COMPOSIÇÕES

Composição	94965	SINAPI	CONCRETO FCK = 25MPA, TRAÇO 1:2,3:2,7 (EM MASSA SECA DE CIMENTO/ AREIA MÉDIA/ BRITA 1) - PREPARO MECÂNICO COM BETONEIRA 400 L.	FUES - FUNDAÇÕES E ESTRUTURAS	m³	1,0000000	376,04	376,04		
Composição Auxiliar	88830	SINAPI	BETONEIRA CAPACIDADE NOMINAL DE 400 L, CAPACIDADE DE MISTURA 280 L, MOTOR ELÉTRICO TRIFÁSICO POTÊNCIA DE 2 CV, SEM CARREGADOR - CHP DIURNO. AF_10/2014	CHOR - CUSTOS HORÁRIOS DE MÁQUINAS E EQUIPAMENTOS	CHP	0,7534000	1,59	1,20		
Composição Auxiliar	88831	SINAPI	BETONEIRA CAPACIDADE NOMINAL DE 400 L, CAPACIDADE DE MISTURA 280 L, MOTOR ELÉTRICO TRIFÁSICO POTÊNCIA DE 2 CV, SEM CARREGADOR - CHI DIURNO. AF_10/2014	CHOR - CUSTOS HORÁRIOS DE MÁQUINAS E EQUIPAMENTOS	CHI	0,7103000	0,32	0,23		
Composição Auxiliar	88316	SINAPI	SERVENTE COM ENCARGOS COMPLEMENTARES	SEDI - SERVIÇOS DIVERSOS	H	2,3117000	15,79	36,50		
Composição Auxiliar	88377	SINAPI	OPERADOR DE BETONEIRA ESTACIONÁRIA/MISTURADOR COM ENCARGOS COMPLEMENTARES	SEDI - SERVIÇOS DIVERSOS	H	1,4637000	16,99	24,86		
Insumo	00000370	SINAPI	AREIA MEDIA - POSTO JAZIDA/FORNECEDOR (RETIRADO NA JAZIDA, SEM TRANSPORTE)	Material	m³	0,7229000	90,00	65,06		
Insumo	00001379	SINAPI	CIMENTO PORTLAND COMPOSTO CP II-32	Material	KG	362,6579000	0,54	195,84		
Insumo	00004721	SINAPI	PEDRA BRITADA N. 1 (9,5 a 19 MM) POSTO PEDREIRA/FORNECEDOR, SEM FRETE	Material	m³	0,5934000	88,22	52,35		
					MO sem LS =>	39,00	LS =>	0,00	MO com LS =>	39,00
					Valor do BDI =>	0,00			Valor sem BDI =>	376,04

	Código	Banco	Descrição	Tipo	Und	Quant.	Valor Unit	Total		
Composição	92873	SINAPI	LANÇAMENTO COM USO DE BALDES, ADENSAMENTO E ACABAMENTO DE CONCRETO EM ESTRUTURAS. AF_12/2015	FUES - FUNDAÇÕES E ESTRUTURAS	m³	1,0000000	165,51	165,51		
Composição Auxiliar	90586	SINAPI	VIBRADOR DE IMERSÃO, DIÂMETRO DE PONTEIRA 45MM, MOTOR ELÉTRICO TRIFÁSICO POTÊNCIA DE 2 CV - CHP DIURNO. AF_06/2015	CHOR - CUSTOS HORÁRIOS DE MÁQUINAS E EQUIPAMENTOS	CHP	0,6720000	1,69	1,13		
Composição Auxiliar	90587	SINAPI	VIBRADOR DE IMERSÃO, DIÂMETRO DE PONTEIRA 45MM, MOTOR ELÉTRICO TRIFÁSICO POTÊNCIA DE 2 CV - CHI DIURNO. AF_06/2015	CHOR - CUSTOS HORÁRIOS DE MÁQUINAS E EQUIPAMENTOS	CHI	1,1740000	0,40	0,47		
Composição Auxiliar	88262	SINAPI	CARPINTEIRO DE FORMAS COM ENCARGOS COMPLEMENTARES	SEDI - SERVIÇOS DIVERSOS	H	1,8460000	20,59	38,02		
Composição Auxiliar	88309	SINAPI	PEDREIRO COM ENCARGOS COMPLEMENTARES	SEDI - SERVIÇOS DIVERSOS	H	1,8460000	20,82	38,44		
Composição Auxiliar	88316	SINAPI	SERVENTE COM ENCARGOS COMPLEMENTARES	SEDI - SERVIÇOS DIVERSOS	H	5,5380000	15,79	87,45		
					MO sem LS =>	105,63	LS =>	0,00	MO com LS =>	105,63

Francisco Berto Vitorino
ENGENHEIRO CIVIL
CREA-PB 1612603068

Maria Brito R. Aienca
Secretária de Educação
Data Nº 0107011 2021 - GP

COMISSÃO DE LICITAÇÃO
PREFEITURA MUNICIPAL DE CRATO
FIS Nº 544



PREFEITURA DO
CRATO

ESTADO DO CEARÁ
PREFEITURA MUNICIPAL DO CRATO
SECRETARIA MUNICIPAL DE EDUCAÇÃO

OBRA: REFORMA DE ESCOLAS

ENDEREÇO: MUNICÍPIO DE CRATO - CE

DATA: DEZEMBRO/2021

TABELAS: SEINFRA 027, 027.1; SINAPI 10/2021

COMPOSIÇÕES

Valor do BDI => 0,00 Valor sem BDI => 165,51

	Código	Banco	Descrição	Tipo	Und	Quant.	Valor Unit	Total	
Composição	C0217	SEINFRA	ARMADURA CA-60 FINA D=3,40 A 6,40mm	ARMADURAS	KG	1,0000000	12,35	12,35	
Insumo	I0103	SEINFRA	ARAME RECOZIDO N.18 BWG	Material	KG	0,0200000	10,05	0,20	
Insumo	I0169	SEINFRA	AÇO CA-60	Material	KG	1,1500000	8,28	9,52	
Insumo	I0040	SEINFRA	AJUDANTE DE ARMADOR/FERREIRO	Mão de Obra	H	0,0700000	16,77	1,17	
Insumo	I0121	SEINFRA	ARMADOR/FERREIRO	Mão de Obra	H	0,0700000	20,77	1,45	
				MO sem LS =>	2,63	LS =>	0,00	MO com LS =>	2,63
				Valor do BDI =>	0,00			Valor sem BDI =>	12,35

	Código	Banco	Descrição	Tipo	Und	Quant.	Valor Unit	Total	
Composição	C0216	SEINFRA	ARMADURA CA-50A MÉDIA D= 6,3 A 10,0mm	ARMADURAS	KG	1,0000000	14,13	14,13	
Insumo	I0103	SEINFRA	ARAME RECOZIDO N.18 BWG	Material	KG	0,0200000	10,05	0,20	
Insumo	I0163	SEINFRA	AÇO CA-50	Material	KG	1,1500000	9,50	10,93	
Insumo	I0040	SEINFRA	AJUDANTE DE ARMADOR/FERREIRO	Mão de Obra	H	0,0800000	16,77	1,34	
Insumo	I0121	SEINFRA	ARMADOR/FERREIRO	Mão de Obra	H	0,0800000	20,77	1,66	
				MO sem LS =>	3,00	LS =>	0,00	MO com LS =>	3,00
				Valor do BDI =>	0,00			Valor sem BDI =>	14,13

	Código	Banco	Descrição	Tipo	Und	Quant.	Valor Unit	Total
Composição	C1400	SEINFRA	FORMA DE TÁBUAS DE 1º DE 3A. P/FUNDAÇÕES UTIL. 5 X	FORMAS	m²	1,0000000	66,19	66,19
Insumo	I0965	SEINFRA	DESMOLDANTE PARA FORMAS	Material	L	0,4000000	7,35	2,94

Ⓟ

Francisco Berto Vitorino
ENGENHEIRO CIVIL
CREA-PB 1612603068

Maria Brito R. Alerica
Secretária de Educação
ata Nº 0107011 2021 - GP

COMISSÃO DE LICITAÇÃO

PREFEITURA MUNICIPAL DE CRATO
FIS Nº 578



PREFEITURA DO
CRATO

ESTADO DO CEARÁ
PREFEITURA MUNICIPAL DO CRATO
SECRETARIA MUNICIPAL DE EDUCAÇÃO

OBRA: REFORMA DE ESCOLAS

ENDEREÇO: MUNICÍPIO DE CRATO - CE

DATA: DEZEMBRO/2021

TABELAS: SEINFRA 027, 027.1; SINAPI 10/2021

COMPOSIÇÕES

Insumo	I1728	SEINFRA	PREÇO 18X27 (2.1/2" X 10) (APROXIMADAMENTE 198UN/KG)	Material	KG	0,1500000	13,80	2,07	
Insumo	I1846	SEINFRA	SARRAFO DE 1"X4"	Material	M	0,5000000	4,74	2,37	
Insumo	I1916	SEINFRA	TABUA DE 1" DE 3A. - L = 30cm	Material	M	1,0000000	10,01	10,01	
Insumo	I0041	SEINFRA	AJUDANTE DE CARPINTEIRO	Mão de Obra	H	1,3000000	16,77	21,80	
Insumo	I0498	SEINFRA	CARPINTEIRO	Mão de Obra	H	1,3000000	20,77	27,00	
				MO sem LS =>	48,80	LS =>	0,00	MO com LS =>	48,80
				Valor do BDI =>	0,00			Valor sem BDI =>	66,19

	Código	Banco	Descrição	Tipo	Und	Quant.	Valor Unit	Total	
Composição	C2843	SEINFRA	IMPERMEABILIZAÇÃO C/ EMULSÃO ASFÁLTICA CONSUMO 2kg/m²	OUTROS ELEMENTOS	m²	1,0000000	31,41	31,41	
Insumo	I1090	SEINFRA	EMULSÃO ASFÁLTICA	Material	KG	2,0000000	14,03	28,06	
Insumo	I0037	SEINFRA	AJUDANTE	Mão de Obra	H	0,2000000	16,77	3,35	
				MO sem LS =>	3,35	LS =>	0,00	MO com LS =>	3,35
				Valor do BDI =>	0,00			Valor sem BDI =>	31,41

	Código	Banco	Descrição	Tipo	Und	Quant.	Valor Unit	Total	
Composição	C1609	SEINFRA	LASTRO DE CONCRETO INCLUINDO PREPARO E LANÇAMENTO	LASTROS	m³	1,0000000	527,55	527,55	
Insumo	I0805	SEINFRA	CIMENTO PORTLAND	Material	KG	220,0000000	0,56	123,20	
Insumo	I0109	SEINFRA	AREIA MEDIA	Material	m³	0,8980000	67,50	47,12	
Insumo	I0280	SEINFRA	BRITA	Material	m³	0,8780000	76,19	66,89	
Insumo	I2543	SEINFRA	SERVENTE	Mão de Obra	H	16,0000000	15,55	248,80	
Insumo	I2391	SEINFRA	PEDREIRO	Mão de Obra	H	2,0000000	20,77	41,54	
				MO sem LS =>	290,34	LS =>	0,00	MO com LS =>	290,34
				Valor do BDI =>	0,00			Valor sem BDI =>	527,55

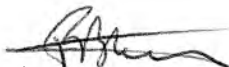
Francisco Berto Vitorino
ENGENHEIRO CIVIL
CREA-PB 1612603068

Mariana Brito R. Aienca
Secretária de Educação

Data N° 01/07/2021 - GP



PREFEITURA DO
CRATO

ESTADO DO CEARÁ
PREFEITURA MUNICIPAL DO CRATO
SECRETARIA MUNICIPAL DE EDUCAÇÃO

OBRA: REFORMA DE ESCOLAS

ENDEREÇO: MUNICÍPIO DE CRATO - CE

DATA: DEZEMBRO/2021

TABELAS: SEINFRA 027, 027.1; SINAPI 10/2021

COMPOSIÇÕES

	Código	Banco	Descrição	Tipo	Und	Quant.	Valor Unit	Total		
Composição	C1399	SEINFRA	FORMA PLANA CHAPA COMPENSADA PLASTIFICADA, ESP.= 12mm UTIL. 5X	FORMAS	m ²	1,0000000	95,91	95,91		
Insumo	I1728	SEINFRA	PREGO 18X27 (2.1/2" X 10) (APROXIMADAMENTE 198UN/KG)	Material	KG	0,2500000	13,80	3,45		
Insumo	I0526	SEINFRA	CHAPA COMPENSADO PLASTIFICADO 12MM (1.22 X 2.44M)	Material	m ²	0,2600000	29,57	7,69		
Insumo	I1691	SEINFRA	PONTALETE / BARROTE DE 3"x3"	Material	M	1,2000000	12,61	15,13		
Insumo	I1846	SEINFRA	SARRAFO DE 1"x4"	Material	M	1,5300000	4,74	7,25		
Insumo	I1916	SEINFRA	TABUA DE 1" DE 3A. - L = 30cm	Material	M	1,1700000	10,01	11,71		
Insumo	I0041	SEINFRA	AJUDANTE DE CARPINTEIRO	Mão de Obra	H	1,3500000	16,77	22,64		
Insumo	I0498	SEINFRA	CARPINTEIRO	Mão de Obra	H	1,3500000	20,77	28,04		
				MO sem LS =>		50,68	LS =>	0,00	MO com LS =>	50,68
				Valor do BDI =>		0,00			Valor sem BDI =>	95,91

	Código	Banco	Descrição	Tipo	Und	Quant.	Valor Unit	Total
Composição	C4415	SEINFRA	LAJE PRÉ-FABRICADA P/ PISO - VÃO DE 2,01 A 3 m	ELEMENTOS DE CONCRETO PRÉ FABRICADO	m ²	1,0000000	107,01	107,01
Composição Auxiliar	C0840	SEINFRA	CONCRETO P/VIBR., FCK 15 MPa COM AGREGADO ADQUIRIDO	CONCRETOS	m ³	0,0300000	395,54	11,87
Composição Auxiliar	C1603	SEINFRA	LANÇAMENTO E APLICAÇÃO DE CONCRETO C/ ELEVAÇÃO	CONCRETOS	m ³	0,0300000	228,25	6,85
Insumo	I8262	SEINFRA	LAJE PRÉ-FABRICADA COMUM DE 8 cm P/ PISO - VÃO DE 2,01 A 3 m	Material	m ²	1,0000000	41,55	41,55
Insumo	I0169	SEINFRA	AÇO CA-60	Material	KG	0,7400000	8,28	6,13
Insumo	I1728	SEINFRA	PREGO 18X27 (2.1/2" X 10) (APROXIMADAMENTE 198UN/KG)	Material	KG	0,0300000	13,80	0,41
Insumo	I1916	SEINFRA	TABUA DE 1" DE 3A. - L = 30cm	Material	M	0,6500000	10,01	6,51
Insumo	I1846	SEINFRA	SARRAFO DE 1"x4"	Material	M	0,9700000	4,74	4,60

Francisco Berto Vitorino
ENGENHEIRO CIVIL
CREA-PB 1612603068

Miana Brito R. Azeiteiro
Secretaria de Educação

data: 10/10/2021 10:21:34

COMISSÃO DE LICITAÇÃO
PREFEITURA MUNICIPAL DE CRATO
FLS Nº 58



PREFEITURA DO
CRATO

ESTADO DO CEARÁ
PREFEITURA MUNICIPAL DO CRATO
SECRETARIA MUNICIPAL DE EDUCAÇÃO

OBRA: REFORMA DE ESCOLAS

ENDEREÇO: MUNICÍPIO DE CRATO - CE

DATA: DEZEMBRO/2021

TABELAS: SEINFRA 027, 027.1; SINAPI 10/2021

COMPOSIÇÕES

Insumo	11691	SEINFRA	PONTALETE / BARROTE DE 3"x3"	Material	M	1,3000000	12,61	16,39		
Insumo	12543	SEINFRA	SERVENTE	Mão de Obra	H	0,3500000	15,55	5,44		
Insumo	12391	SEINFRA	PEDREIRO	Mão de Obra	H	0,3500000	20,77	7,27		
				MO sem LS =>		22,36	LS =>	0,00	MO com LS =>	22,36
				Valor do BDI =>		0,00			Valor sem BDI =>	107,01

Composição	Código	Banco	Descrição	Tipo	Und	Quant.	Valor Unit	Total		
Composição	C1271	SEINFRA	LOCAÇÃO MENSAL DE ESCORA METÁLICA P/VIGAS/LAJES	SUSTENTAÇÕES DIVERSAS	m²	1,0000000	4,05	4,05		
Insumo	11095	SEINFRA	ESCORA METALICA - LOCAÇÃO MENSAL	Material	UN	1,0000000	2,49	2,49		
Insumo	12543	SEINFRA	SERVENTE	Mão de Obra	H	0,1000000	15,55	1,56		
				MO sem LS =>		1,56	LS =>	0,00	MO com LS =>	1,56
				Valor do BDI =>		0,00			Valor sem BDI =>	4,05

Composição	Código	Banco	Descrição	Tipo	Und	Quant.	Valor Unit	Total		
Composição	C2827	SEINFRA	FORMA PLANA CHAPA COMPENSADA RESINADA, ESP.= 10mm UTIL. 3X	FORMAS	m²	1,0000000	113,59	113,59		
Insumo	12408	SEINFRA	PREGO 14X18 (1.1/2" x 14) (APROXIMADAMENTE 708UN/KG)	Material	KG	0,2500000	16,75	4,19		
Insumo	10528	SEINFRA	CHAPA COMPENSADO RESINADO 10MM (1.10 X 2.20M)	Material	m²	0,4300000	23,81	10,24		
Insumo	11691	SEINFRA	PONTALETE / BARROTE DE 3"x3"	Material	M	2,0000000	12,61	25,22		
Insumo	11846	SEINFRA	SARRAFO DE 1"x4"	Material	M	1,5300000	4,74	7,25		
Insumo	11916	SEINFRA	TABUA DE 1" DE 3A. - L = 30cm	Material	M	1,6000000	10,01	16,02		
Insumo	10041	SEINFRA	AJUDANTE DE CARPINTEIRO	Mão de Obra	H	1,3500000	16,77	22,64		
Insumo	10498	SEINFRA	CARPINTEIRO	Mão de Obra	H	1,3500000	20,77	28,04		
				MO sem LS =>		50,68	LS =>	0,00	MO com LS =>	50,68
				Valor do BDI =>		0,00			Valor sem BDI =>	113,59

Francisco Berto Vitorino
ENGENHEIRO CIVIL
CREA-PB 1612603068

Germana Maria Brito R. Alencar
Secretária de Educação
Portaria N° 0107011-2021 - GP

COMISSÃO DE LICITAÇÃO

PREFEITURA MUNICIPAL DE CRATO
FIS. N° 576



PREFEITURA DO
CRATO

ESTADO DO CEARÁ
PREFEITURA MUNICIPAL DO CRATO
SECRETARIA MUNICIPAL DE EDUCAÇÃO

OBRA: REFORMA DE ESCOLAS

ENDEREÇO: MUNICÍPIO DE CRATO - CE

DATA: DEZEMBRO/2021

TABELAS: SEINFRA 027, 027.1; SINAPI 10/2021

COMPOSIÇÕES

	Código	Banco	Descrição	Tipo	Und	Quant.	Valor Unit	Total	
Composição	C0073	SEINFRA	ALVENARIA DE TIJOLO CERÂMICO FURADO (9x19x19)cm C/ARGAMASSA MISTA DE CAL HIDRATADA ESP.=10cm (1:2:8)	ALVENARIA DE ELEVAÇÃO	m²	1,0000000	59,82	59,82	
Insumo	I0441	SEINFRA	CAL HIDRATADA	Material	KG	2,1800000	1,10	2,40	
Insumo	I2081	SEINFRA	TIJOLO CERÂMICO FURADO 9X19X19CM	Material	UN	25,0000000	0,68	17,00	
Insumo	I0805	SEINFRA	CIMENTO PORTLAND	Material	KG	2,1800000	0,56	1,22	
Insumo	I0109	SEINFRA	AREIA MEDIA	Material	m³	0,0150000	67,50	1,01	
Insumo	I2543	SEINFRA	SERVENTE	Mão de Obra	H	1,1200000	15,55	17,42	
Insumo	I2391	SEINFRA	PEDREIRO	Mão de Obra	H	1,0000000	20,77	20,77	
				MO sem LS =>	38,19	LS =>	0,00	MO com LS =>	38,19
				Valor do BDI =>	0,00			Valor sem BDI =>	59,82

	Código	Banco	Descrição	Tipo	Und	Quant.	Valor Unit	Total
Composição	C1807	SEINFRA	MURO CONTORNO DE ALVENARIA E CONCRETO (PILAR+CINTA) REBOCADO, COM PINTURA	MUROS	m²	1,0000000	276,62	276,62
Insumo	I0108	SEINFRA	AREIA GROSSA	Material	m³	0,0800000	74,72	5,98
Insumo	I0109	SEINFRA	AREIA MEDIA	Material	m³	0,0850000	67,50	5,74
Insumo	I0280	SEINFRA	BRITA	Material	m³	0,0300000	76,19	2,29
Insumo	I0805	SEINFRA	CIMENTO PORTLAND	Material	KG	45,0000000	0,56	25,20
Insumo	I1600	SEINFRA	PEDRA DE MÃO (RACHÃO)	Material	m³	0,1500000	66,06	9,91
Insumo	I1605	SEINFRA	PEDRISCO	Material	m³	0,0100000	73,90	0,74
Insumo	I2081	SEINFRA	TIJOLO CERÂMICO FURADO 9X19X19CM	Material	UN	25,0000000	0,68	17,00
Insumo	I2082	SEINFRA	TIJOLO MACIÇO COMUM	Material	UN	18,0000000	0,58	10,44

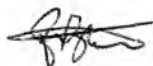
Francisco Berto Vitorino
ENGENHEIRO CIVIL
CREA-PB 1612603068

Germana Maria Brito R. Alencar
Secretária de Educação
Portaria N° 0107011-2021 - GP

COMISSÃO DE LICITAÇÃO

PREFEITURA MUNICIPAL DE CRATO
F.L.S. N° 517
SECRETARIA MUNICIPAL DE EDUCAÇÃO



PREFEITURA DO
CRATO

ESTADO DO CEARÁ
PREFEITURA MUNICIPAL DO CRATO
SECRETARIA MUNICIPAL DE EDUCAÇÃO

OBRA: REFORMA DE ESCOLAS

ENDEREÇO: MUNICÍPIO DE CRATO - CE

DATA: DEZEMBRO/2021

TABELAS: SEINFRA 027, 027.1; SINAPI 10/2021

COMPOSIÇÕES

Insumo	I0682	SEINFRA	BETONEIRA ELÉTRICA 580L (CHP)	Equipamento	H	0,0300000	22,31	0,67		
Insumo	I0103	SEINFRA	ARAME RECOZIDO N.18 BWG	Material	KG	0,0400000	10,05	0,40		
Insumo	I0163	SEINFRA	AÇO CA-50	Material	KG	2,1800000	9,50	20,71		
Insumo	I1917	SEINFRA	TABUA DE 1" - L = 12cm	Material	M	0,4500000	5,76	2,59		
Insumo	I0040	SEINFRA	AJUDANTE DE ARMADOR/FERREIRO	Mão de Obra	H	0,1500000	16,77	2,52		
Insumo	I0045	SEINFRA	AJUDANTE DE PINTOR	Mão de Obra	H	0,2200000	16,77	3,69		
Insumo	I0121	SEINFRA	ARMADOR/FERREIRO	Mão de Obra	H	0,1500000	20,77	3,12		
Insumo	I2391	SEINFRA	PEDREIRO	Mão de Obra	H	3,2000000	20,77	66,46		
Insumo	I2395	SEINFRA	PINTOR	Mão de Obra	H	0,7500000	20,77	15,58		
Insumo	I2543	SEINFRA	SERVENTE	Mão de Obra	H	5,2000000	15,55	80,86		
Insumo	I2098	SEINFRA	TINTA MINERAL IMPERMEÁVEL EM PÓ	Material	KG	0,8700000	3,15	2,74		
				MO sem LS =>		172,22	LS =>	0,00	MO com LS =>	172,22
				Valor do BDI =>		0,00			Valor sem BDI =>	276,62

	Código	Banco	Descrição	Tipo	Und	Quant.	Valor Unit	Total
Composição	C1803	SEINFRA	MURETA C/TIJOLO MACIÇO, REBOCADA, INCL. FUNDAÇÕES:	MUROS	m²	1,0000000	337,47	337,47
Insumo	I0109	SEINFRA	AREIA MEDIA	Material	m³	0,1685000	67,50	11,37
Insumo	I0441	SEINFRA	CAL HIDRATADA	Material	KG	17,9080000	1,10	19,70
Insumo	I0805	SEINFRA	CIMENTO PORTLAND	Material	KG	31,0480000	0,56	17,39
Insumo	I1600	SEINFRA	PEDRA DE MÃO (RACHÃO)	Material	m³	0,1380000	66,06	9,12
Insumo	I2082	SEINFRA	TIJOLO MACIÇO COMUM:	Material	UN	174,9000000	0,58	101,44
Insumo	I2391	SEINFRA	PEDREIRO	Mão de Obra	H	3,8600000	20,77	80,17

Francisco Berto Vitorino
ENGENHEIRO CIVIL
CREA-PB 1612603068

Germana Maria Brito R. Alencar
Secretária de Educação
Portaria N° 0107011 2021 - GP

COMISSÃO DE LICITAÇÃO

PREFEITURA MUNICIPAL DE CRATO
F.L.S. N° 580



PREFEITURA DO
CRATO

ESTADO DO CEARÁ
PREFEITURA MUNICIPAL DO CRATO
SECRETARIA MUNICIPAL DE EDUCAÇÃO

OBRA: REFORMA DE ESCOLAS

ENDEREÇO: MUNICÍPIO DE CRATO - CE

DATA: DEZEMBRO/2021

TABELAS: SEINFRA 027, 027.1; SINAPI 10/2021

COMPOSIÇÕES

Insumo	I2543	SEINFRA	SERVENTE	Mão de Obra	H	6,3200000	15,55	98,28
				MO sem LS =>		178,45	LS => 0,00	MO com LS => 178,45
				Valor do BDI =>		0,00		Valor sem BDI => 337,47

Composição	Código	Banco	Descrição	Tipo	Und	Quant.	Valor Unit	Total
Composição	C4070	SEINFRA	DIVISÓRIA DE GRANITO CINZA E=2cm	DIVISÓRIAS	m²	1,0000000	448,14	448,14
Insumo	I0108	SEINFRA	AREIA GROSSA	Material	m³	0,0040000	74,72	0,30
Insumo	I0799	SEINFRA	CIMENTO BRANCO	Material	KG	0,7000000	3,28	2,30
Insumo	I0805	SEINFRA	CIMENTO PORTLAND	Material	KG	1,6000000	0,56	0,90
Insumo	I1621	SEINFRA	PERFIL BATENTE DE AÇO (14/24)X44MM CHAPA 20 (DIVISÓRIA)	Material	KG	1,3000000	3,16	4,11
Insumo	I2391	SEINFRA	PEDREIRO	Mão de Obra	H	2,4000000	20,77	49,85
Insumo	I2543	SEINFRA	SERVENTE	Mão de Obra	H	4,8000000	15,55	74,64
Insumo	I7895	SEINFRA	DIVISÓRIA DE GRANITO CINZA E=2cm	Material	m²	1,0000000	316,05	316,05
				MO sem LS =>		124,49	LS => 0,00	MO com LS => 124,49
				Valor do BDI =>		0,00		Valor sem BDI => 448,14

Composição	Código	Banco	Descrição	Tipo	Und	Quant.	Valor Unit	Total
Composição	C0805	SEINFRA	COBOGÓ DE CIMENTO TIPO DIAMANTE	ELEMENTOS VAZADOS	m²	1,0000000	117,03	117,03
Composição Auxiliar	C0164	SEINFRA	ARGAMASSA DE CIMENTO E AREIA PEN. TRAÇO 1:3	ARGAMASSA DE CIMENTO	m³	0,0059000	858,84	5,07
Insumo	I0811	SEINFRA	COBOGO DE CIMENTO TIPO DIAMANTE	Material	m²	1,0000000	54,87	54,87
Insumo	I2391	SEINFRA	PEDREIRO	Mão de Obra	H	2,0000000	20,77	41,54
Insumo	I2543	SEINFRA	SERVENTE	Mão de Obra	H	1,0000000	15,55	15,55
				MO sem LS =>		60,07	LS => 0,00	MO com LS => 60,07
				Valor do BDI =>		0,00		Valor sem BDI => 117,03

Francisco Berto Vitorino
ENGENHEIRO CIVIL
CREA-PB 1612603068

Germana Maria Brito R. Alencar
Secretária de Educação
Portaria N° 0107011 2021 - GP

PREFEITURA MUNICIPAL DE CRATO
FIS. Nº
COMISSÃO DE LICITAÇÃO



PREFEITURA DO
CRATO

ESTADO DO CEARÁ
PREFEITURA MUNICIPAL DO CRATO
SECRETARIA MUNICIPAL DE EDUCAÇÃO

OBRA: REFORMA DE ESCOLAS

ENDEREÇO: MUNICÍPIO DE CRATO - CE

DATA: DEZEMBRO/2021

TABELAS: SEINFRA 027, 027.1; SINAPI 10/2021

COMPOSIÇÕES

	Código	Banco	Descrição	Tipo	Und	Quant.	Valor Unit	Total	
Composição	87257	SINAPI	REVESTIMENTO CERÂMICO PARA PISO COM PLACAS TIPO ESMALTADA EXTRA DE DIMENSÕES 60X60 CM APLICADA EM AMBIENTES DE ÁREA MAIOR QUE 10 M2. AF 06/2014	PISO - PISOS	m²	1,0000000	82,18	82,18	
Composição Auxiliar	88256	SINAPI	AZULEJISTA OU LADRILHISTA COM ENCARGOS COMPLEMENTARES	SEDI - SERVIÇOS DIVERSOS	H	0,3100000	23,51	7,29	
Composição Auxiliar	88316	SINAPI	SERVENTE COM ENCARGOS COMPLEMENTARES	SEDI - SERVIÇOS DIVERSOS	H	0,1700000	15,79	2,68	
Insumo	00001381	SINAPI	ARGAMASSA COLANTE AC I PARA CERAMICAS	Material	KG	8,6200000	0,74	6,38	
Insumo	00001292	SINAPI	PISO EM CERAMICA ESMALTADA EXTRA, PEI MAIOR OU IGUAL A 4, FORMATO MAIOR QUE 2025 CM2	Material	m²	1,0700000	60,95	65,22	
Insumo	00034357	SINAPI	REJUNTE CIMENTICIO, QUALQUER COR	Material	KG	0,1400000	4,34	0,61	
				MO sem LS =>	6,92	LS =>	0,00	MO com LS =>	6,92
				Valor do BDI =>	0,00			Valor sem BDI =>	82,18

	Código	Banco	Descrição	Tipo	Und	Quant.	Valor Unit	Total	
Composição	C1123	SEINFRA	REJUNTAMENTO C/ ARG. PRÉ-FABRICADA, JUNTA ATÉ 2mm EM CERÂMICA, ACIMA DE 30x30 cm (900 cm²) E PORCELANATOS (PAREDE/PISO)	ACABAMENTOS DE PAREDES INTERNAS E EXTERNAS	m²	1,0000000	7,87	7,87	
Insumo	I1328	SEINFRA	LADRILHISTA	Mão de Obra	H	0,2000000	20,77	4,15	
Insumo	I2543	SEINFRA	SERVENTE	Mão de Obra	H	0,2000000	15,55	3,11	
Insumo	I0118	SEINFRA	ARGAMASSA PRE-FABRICADA PARA REJUNTAMENTO	Material	KG	0,1690000	3,59	0,61	
				MO sem LS =>	7,26	LS =>	0,00	MO com LS =>	7,26
				Valor do BDI =>	0,00			Valor sem BDI =>	7,87

	Código	Banco	Descrição	Tipo	Und	Quant.	Valor Unit	Total
Composição	C3450	SEINFRA	PISO CIMENTADO ESP.=1,50cm C/ JUNTA PLÁSTICA (27x3)mm EM MÓDULOS (1,00x1,00)m	PISOS EXTERNOS	m²	1,0000000	48,96	48,96
Insumo	I0108	SEINFRA	AREIA GROSSA	Material	m³	0,0180000	74,72	1,34

Francisco Berto Vitorino
ENGENHEIRO CIVIL
CREA-PB 1612603068

Germana Maria Brito R. Alencar
Secretária de Educação
Portaria N° 0107011 2021 - GP

COMISSÃO DE LICITAÇÃO
PREFEITURA MUNICIPAL DE CRATO
FLS. N° 58



PREFEITURA DO
CRATO

ESTADO DO CEARÁ
PREFEITURA MUNICIPAL DO CRATO
SECRETARIA MUNICIPAL DE EDUCAÇÃO

OBRA: REFORMA DE ESCOLAS

ENDEREÇO: MUNICÍPIO DE CRATO - CE

DATA: DEZEMBRO/2021

TABELAS: SEINFRA 027, 027.1; SINAPI 10/2021

COMPOSIÇÕES

Insumo	I0805	SEINFRA	CIMENTO PORTLAND	Material	KG	5,4800000	0,56	3,07	
Insumo	I1316	SEINFRA	JUNTA PLASTICA 1" 27MM PARA.PISOS	Material	M	2,5000000	1,38	3,45	
Insumo	I2543	SEINFRA	SERVENTE	Mão de Obra	H	1,2000000	15,55	18,66	
Insumo	I2391	SEINFRA	PEDREIRO	Mão de Obra	H	1,0800000	20,77	22,43	
				MO sem LS =>	41,09	LS =>	0,00	MO com LS =>	41,09
				Valor do BDI =>	0,00			Valor sem BDI =>	48,96

	Código	Banco	Descrição	Tipo	Und	Quant.	Valor Unit	Total	
Composição	C5028	SEINFRA	PISO INTERTRAVADO TIPO TIJOLINHO (20 X 10 X 4CM), CINZA - COMPACTAÇÃO MECANIZADA	PISOS EXTERNOS	m²	1,0000000	40,83	40,83	
Insumo	I2403	SEINFRA	PÓ DE PEDRA	Material	m³	0,0065000	60,46	0,39	
Insumo	I9513	SEINFRA	TIJOLINHO (20 X 10 X 4CM), COR NATURAL	Material	UN	51,0000000	0,56	28,56	
Insumo	I0109	SEINFRA	AREIA MEDIA	Material	m³	0,0568000	67,50	3,83	
Insumo	I0725	SEINFRA	COMPACTADOR DE PLACA VIBRATÓRIA HP 7 (CHP)	Equipamento	H	0,0041000	42,16	0,17	
Insumo	I0612	SEINFRA	COMPACTADOR DE PLACA VIBRATÓRIA HP 7 (CHI)	Equipamento	H	0,0757000	27,46	2,08	
Insumo	I0445	SEINFRA	CALCETEIRO	Mão de Obra	H	0,1595000	20,77	3,31	
Insumo	I2543	SEINFRA	SERVENTE	Mão de Obra	H	0,1595000	15,55	2,48	
				MO sem LS =>	5,79	LS =>	0,00	MO com LS =>	5,79
				Valor do BDI =>	0,00			Valor sem BDI =>	40,83

	Código	Banco	Descrição	Tipo	Und	Quant.	Valor Unit	Total
Composição	C0367	SEINFRA	BANQUETA/ MEIO FIO DE CONCRETO PRÉ-MOLDADO (1,00x0,25x0,15m)	DRENAGEM SUPERFICIAL	M	1,0000000	40,08	40,08
Composição Auxiliar	C2784	SEINFRA	ESCAVAÇÃO MANUAL SOLO DE 1A.CAT. PROF. ATÉ 1.50m	ESCAVAÇÕES EM	m³	0,0200000	41,21	0,82
Composição Auxiliar	C3211	SEINFRA	ESCAVAÇÃO E CARGA DE MATERIAL DE JAZIDA	VALAS.VALETAS.CANAIS E SERVIÇOS PREPARATÓRIOS	m³	0,0400000	4,13	0,17

Francisco Berto Vitorino
ENGENHEIRO CIVIL
CREA-PB 1612603068

Germana Maria Brito R. Alencar
Secretária de Educação
Portaria N° 0107011 2021 - GP

COMISSÃO DE LICITAÇÃO
 PREFEITURA MUNICIPAL DE CRATO
 FLS Nº 583



PREFEITURA DO
CRATO

ESTADO DO CEARÁ
PREFEITURA MUNICIPAL DO CRATO
SECRETARIA MUNICIPAL DE EDUCAÇÃO

OBRA: REFORMA DE ESCOLAS

ENDEREÇO: MUNICÍPIO DE CRATO - CE

DATA: DEZEMBRO/2021

TABELAS: SEINFRA 027, 027.1; SINAPI 10/2021

COMPOSIÇÕES

Composição	C3324	SEINFRA	ARGAMASSA DE CIMENTO E AREIA TRAÇO 1:4 COM AREIA PRODUZIDA	ARGAMASSA DE CIMENTO	m³	0,0007000	369,10	0,26		
Auxiliar										
Composição	C3250	SEINFRA	CONFEÇÃO DE BANQUETA / MEIO FIO PRÉ-MOLDADA DE CONCRETO (1,00 x 0,25 x 0,15 m)	ELEMENTOS DE CONCRETO PRÉ FABRICADO	M	1,0000000	25,04	25,04		
Auxiliar										
Composição	C0588	SEINFRA	CAIAÇÃO EM DUAS DEMÃOS COM SUPERCAL	PAREDES E FORROS	m²	0,2500000	4,50	1,12		
Auxiliar										
Composição	C3127	SEINFRA	AREIA ASFALTO USINADA À FRIO - AAUF (S/TRANSP)	MISTURAS BETUMINOSAS À FRIO	m³	0,0030000	72,31	0,22		
Auxiliar										
Insumo	I2391	SEINFRA	PEDREIRO	Mão de Obra	H	0,3000000	20,77	6,23		
Insumo	I2543	SEINFRA	SERVENTE	Mão de Obra	H	0,4000000	15,55	6,22		
				MO sem LS =>		29,84	LS =>	0,00	MO com LS =>	29,84
				Valor do BDI =>		0,00			Valor sem BDI =>	40,08

	Código	Banco	Descrição	Tipo	Und	Quant.	Valor Unit	Total		
Composição	87745	SINAPI	CONTRAPISO EM ARGAMASSA TRAÇO 1:4 (CIMENTO E AREIA), PREPARO MECÂNICO COM BETONEIRA 400 L, APLICADO EM ÁREAS MOLHADAS SOBRE LAJE, ADERIDO, ACABAMENTO NÃO REFORÇADO, ESPESSURA 3CM. AF_07/2021	PISO - PISOS	m²	1,0000000	38,53	38,53		
Composição	87301	SINAPI	ARGAMASSA TRAÇO 1:4 (EM VOLUME DE CIMENTO E AREIA MÉDIA ÚMIDA) PARA CONTRAPISO, PREPARO MECÂNICO COM BETONEIRA 400 L. AF_08/2019	SEDI - SERVIÇOS DIVERSOS	m³	0,0431000	456,10	19,66		
Auxiliar										
Composição	88309	SINAPI	PEDREIRO COM ENCARGOS COMPLEMENTARES	SEDI - SERVIÇOS DIVERSOS	H	0,5610000	20,82	11,68		
Auxiliar										
Composição	88316	SINAPI	SERVENTE COM ENCARGOS COMPLEMENTARES	SEDI - SERVIÇOS DIVERSOS	H	0,2800000	15,79	4,42		
Auxiliar										
Composição	00007334	SINAPI	ADITIVO ADESIVO LIQUIDO PARA ARGAMASSAS DE REVESTIMENTOS CIMENTICIOS	Material	L	0,2100000	11,92	2,50		
Auxiliar										
Insumo	00001379	SINAPI	CIMENTO PORTLAND COMPOSTO CP II-32	Material	KG	0,5000000	0,54	0,27		
Insumo										
				MO sem LS =>		13,18	LS =>	0,00	MO com LS =>	13,18
				Valor do BDI =>		0,00			Valor sem BDI =>	38,53

	Código	Banco	Descrição	Tipo	Und	Quant.	Valor Unit	Total
Composição	C3025	SEINFRA	PISO MORTO CONCRETO FCK=13,5MPa C/PREPARO E LANÇAMENTO	PISOS INTERNOS	m³	1,0000000	524,32	524,32

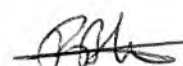
Francisco Berto Vitorino
ENGENHEIRO CIVIL
CREA-PB 1612603068

Germana Maria Brito R. Alencar
Secretária de Educação
Portaria N° 0107011.2021 - GP

COMISSÃO DE LICITAÇÃO
PREFEITURA MUNICIPAL DE CRATO
FUS N° 584



PREFEITURA DO
CRATO

ESTADO DO CEARÁ
PREFEITURA MUNICIPAL DO CRATO
SECRETARIA MUNICIPAL DE EDUCAÇÃO

OBRA: REFORMA DE ESCOLAS

ENDEREÇO: MUNICÍPIO DE CRATO - CE

DATA: DEZEMBRO/2021

TABELAS: SEINFRA 027, 027.1; SINAPI 10/2021

COMPOSIÇÕES

Composição	C0839	SEINFRA	CONCRETO P/VIBR., FCK 13.5 MPa COM AGREGADO ADQUIRIDO	CONCRETOS	m³	1,0000000	389,48	389,48		
Auxiliar	I2543	SEINFRA	SERVENTE	Mão de Obra	H	6,0000000	15,55	93,30		
Insumo	I2391	SEINFRA	PEDREIRO	Mão de Obra	H	2,0000000	20,77	41,54		
				MO sem LS =>		228,14	LS =>	0,00	MO com LS =>	228,14
				Valor do BDI =>		0,00			Valor sem BDI =>	524,32

Composição	Código	Banco	Descrição	Tipo	Und	Quant.	Valor Unit	Total		
Composição	C1920	SEINFRA	PISO INDUSTRIAL NATURAL ESP.= 12mm, INCLUS. POLIMENTO (INTERNO)	PISOS INTERNOS	m²	1,0000000	114,75	114,75		
Insumo	I0034	SEINFRA	AGREGADO DE ALTA RESISTÊNCIA PARA PISOS	Material	KG	21,0000000	0,48	10,08		
Insumo	I0108	SEINFRA	AREIA GROSSA	Material	m³	0,0300000	74,72	2,24		
Insumo	I0805	SEINFRA	CIMENTO PORTLAND	Material	KG	26,5800000	0,56	14,88		
Insumo	I0508	SEINFRA	CERA	Material	KG	0,1500000	16,16	2,42		
Insumo	I0967	SEINFRA	DISCO DE DESBASTE DE 7"	Material	UN	0,0300000	18,21	0,55		
Insumo	I1101	SEINFRA	ESMERIL N.36	Material	UN	0,1000000	36,81	3,68		
Insumo	I1102	SEINFRA	ESMERIL N.60	Material	UN	0,0500000	35,17	1,76		
Insumo	I0733	SEINFRA	DESEMPENADEIRA ELÉTRICA (CHP)	Equipamento	H	0,2000000	1,25	0,25		
Insumo	I0748	SEINFRA	MÁQUINA DE POLIR (CHP)	Equipamento	H	0,8000000	0,86	0,69		
Insumo	I1316	SEINFRA	JUNTA PLASTICA 'I' 27MM PARA PISOS	Material	M	2,5000000	1,38	3,45		
Insumo	I1227	SEINFRA	GRANITEIRO/MAMORISTA	Mão de Obra	H	1,5000000	20,77	31,16		
Insumo	I2391	SEINFRA	PEDREIRO	Mão de Obra	H	1,2000000	20,77	24,92		
Insumo	I2543	SEINFRA	SERVENTE	Mão de Obra	H	1,2000000	15,55	18,66		
				MO sem LS =>		74,74	LS =>	0,00	MO com LS =>	74,74
				Valor do BDI =>		0,00			Valor sem BDI =>	114,75

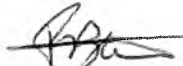
Francisco Berto Vitorino
ENGENHEIRO CIVIL
CREA-PB 1612603068

Germana Maria Brito R. Alencar
Secretária de Educação
Portaria N° 0107011.2021 - GP

PREFEITURA MUNICIPAL DE CRATO
F.S. N° 555
COMISSÃO DE LICITAÇÃO



PREFEITURA DO
CRATO

ESTADO DO CEARÁ
PREFEITURA MUNICIPAL DO CRATO
SECRETARIA MUNICIPAL DE EDUCAÇÃO

OBRA: REFORMA DE ESCOLAS

ENDEREÇO: MUNICÍPIO DE CRATO - CE

DATA: DEZEMBRO/2021

TABELAS: SEINFRA 027, 027.1; SINAPI 10/2021

COMPOSIÇÕES

Composição	Código	Banco	Descrição	Tipo	Und	Quant.	Valor Unit	Total	
Composição	C1607	SEINFRA	LASTRO DE CONCRETO IMPERMEABILIZADO E=6CM	LASTROS	m²	1,0000000	46,97	46,97	
Insumo	I0805	SEINFRA	CIMENTO PORTLAND	Material	KG	13,0000000	0,56	7,28	
Insumo	I0109	SEINFRA	AREIA MEDIA	Material	m³	0,0406000	67,50	2,74	
Insumo	I0280	SEINFRA	BRITA	Material	m³	0,0527000	76,19	4,02	
Insumo	I1249	SEINFRA	IMPERMEABILIZANTE	Material	KG	1,2000000	5,49	6,59	
Insumo	I2543	SEINFRA	SERVENTE	Mão de Obra	H	1,1600000	15,55	18,04	
Insumo	I2391	SEINFRA	PEDREIRO	Mão de Obra	H	0,4000000	20,77	8,31	
				MO sem LS =>	26,35	LS =>	0,00	MO com LS =>	26,35
				Valor do BDI =>	0,00			Valor sem BDI =>	46,97

Composição	Código	Banco	Descrição	Tipo	Und	Quant.	Valor Unit	Total	
Composição	C1916	SEINFRA	PISO CIMENTADO C/ ARGAMASSA DE CIMENTO E AREIA S/ PENEIRAR, TRAÇO 1:4, ESP.= 1,5cm C/ IMPERMEABILIZANTE	PISOS INTERNOS	m²	1,0000000	44,60	44,60	
Insumo	I0109	SEINFRA	AREIA MEDIA	Material	m³	0,0182000	67,50	1,23	
Insumo	I0805	SEINFRA	CIMENTO PORTLAND	Material	KG	5,4800000	0,56	3,07	
Insumo	I1249	SEINFRA	IMPERMEABILIZANTE	Material	KG	0,3000000	5,49	1,65	
Insumo	I2391	SEINFRA	PEDREIRO	Mão de Obra	H	1,0000000	20,77	20,77	
Insumo	I2543	SEINFRA	SERVENTE	Mão de Obra	H	1,1500000	15,55	17,88	
				MO sem LS =>	38,65	LS =>	0,00	MO com LS =>	38,65
				Valor do BDI =>	0,00			Valor sem BDI =>	44,60

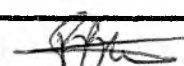
Francisco Berto Vitorino
ENGENHEIRO CIVIL
CREA-PB 1612603068

Germana Maria Brito R. Alencar
Secretária de Educação
Portaria N° 0107011.2021 - GP

COMISSÃO DE LICITAÇÃO

PREFEITURA MUNICIPAL DE CRATO
FLS Nº 5810



PREFEITURA DO
CRATO

ESTADO DO CEARÁ
PREFEITURA MUNICIPAL DO CRATO
SECRETARIA MUNICIPAL DE EDUCAÇÃO

OBRA: REFORMA DE ESCOLAS

ENDEREÇO: MUNICÍPIO DE CRATO - CE

DATA: DEZEMBRO/2021

TABELAS: SEINFRA 027, 027.1; SINAPI 10/2021

COMPOSIÇÕES

	Código	Banco	Descrição	Tipo	Und	Quant.	Valor Unit	Total	
Composição	C3410	SEINFRA	CALÇADA DE PROTEÇÃO EM CIMENTADO C/ BASE DE CONCRETO	PISOS EXTERNOS	m²	1,0000000	276,66	276,66	
Composição	C2921	SEINFRA	REATERRO C/COMPACTAÇÃO MANUAL S/CONTROLE, MATERIAL DA VALA	ATERRO,REATERRO E COMPACTAÇÃO	m³	0,1200000	26,44	3,17	
Auxiliar	C2784	SEINFRA	ESCAVAÇÃO MANUAL SOLO DE 1A.CAT. PROF. ATÉ 1.50m	ESCAVAÇÕES EM VALAS,VALETAS,CANALS E LASTROS	m³	0,1200000	41,21	4,94	
Composição	C1609	SEINFRA	LASTRO DE CONCRETO INCLUINDO PREPARO E LANÇAMENTO	LASTROS	m²	0,0700000	527,55	36,93	
Auxiliar	C0055	SEINFRA	ALVENARIA DE EMBASAMENTO DE TIJOLO COMUM, C/ARGAMASSA MISTA C/ CAL HIDRATADA	EMBASAMENTOS E BALDRAMES	m³	0,1800000	863,93	155,51	
Composição	C2121	SEINFRA	REBOCO C/ARGAMASSA DE CAL EM PASTA E AREIA PENEIRADA TRAÇO 1:3 ESP=5 mm P/PAREDE	ARGAMASSAS PARA PAREDES INTERNAS E EXTERNAS	m²	0,5200000	22,14	11,51	
Auxiliar	C1213	SEINFRA	EMBOÇO C/ ARGAMASSA MISTA DE CIMENTO, CAL HIDRATADA E AREIA S/PENEIRAR TRAÇO 1:2:9 ESP.= 20mm P/ PAREDE	ARGAMASSAS PARA PAREDES INTERNAS E EXTERNAS	m²	0,5200000	31,92	16,60	
Composição	C1915	SEINFRA	PISO CIMENTADO C/ ARGAMASSA DE CIMENTO E AREIA S/ PENEIRAR, TRAÇO 1:4. ESP.= 1.5cm	PISOS INTERNOS	m²	1,0000000	42,95	42,95	
Auxiliar	C2898	SEINFRA	PINTURA HIDRACOR	PAREDES E FORROS	m²	0,5200000	9,70	5,04	
Composição				MO sem LS =>	148,84	LS =>	0,00	MO com LS =>	148,84
Auxiliar				Valor do BDI =>	0,00			Valor sem BDI =>	276,66

	Código	Banco	Descrição	Tipo	Und	Quant.	Valor Unit	Total
Composição	C1977	SEINFRA	PORTA EXTERNA DE CEDRO LISA COMPLETA UMA FOLHA (0.80X 2.10)m	ESQUADRIAS DE MADEIRA	UN	1,0000000	754,67	754,67
Insumo	I0109	SEINFRA	AREIA MEDIA	Material	m³	0,0106000	67,50	0,72
Insumo	I0441	SEINFRA	CAL HIDRATADA	Material	KG	1,7200000	1,10	1,89
Insumo	I0805	SEINFRA	CIMENTO PORTLAND	Material	KG	1,7200000	0,56	0,96
Insumo	I1030	SEINFRA	DOBRADIÇA DE FERRO PARA PORTA EXTERNA	Material	UN	3,0000000	24,67	74,01
Insumo	I1154	SEINFRA	FECHADURA COMPLETA PARA PORTA EXTERNA	Material	UN	1,0000000	52,50	52,50
Insumo	I1590	SEINFRA	PARAFUSO PARA MADEIRA DE 80MM	Material	UN	8,0000000	0,27	2,16
Insumo	I1724	SEINFRA	PREGO	Material	KG	0,2500000	15,54	3,89

Francisco Berto Vitorino
ENGENHEIRO CIVIL
CREA-PB 1612603068

Germana Maria Brito R. Alencar
Secretária de Educação
Portaria N° 0107011.2021 - GP

PREFEITURA MUNICIPAL DE CRATO
F.L.S. N°
COMISSÃO DE LICITAÇÃO



PREFEITURA DO
CRATO

ESTADO DO CEARÁ
PREFEITURA MUNICIPAL DO CRATO
SECRETARIA MUNICIPAL DE EDUCAÇÃO

OBRA: REFORMA DE ESCOLAS

ENDEREÇO: MUNICÍPIO DE CRATO - CE

DATA: DEZEMBRO/2021

TABELAS: SEINFRA 027, 027.1; SINAPI 10/2021

COMPOSIÇÕES

Insumo	Código	SEINFRA	Descrição	Tipo	Und	Quant.	Valor Unit	Total		
Insumo	I0209	SEINFRA	BATENTE DE PEROBA (MADEIRA DE 1A QUALIDADE) PARA PORTA 1FL.	Material	UN	1,0000000	164,28	164,28		
Insumo	I1240	SEINFRA	GUARNIÇÃO PEROBA (MADEIRA DE 1A QUALIDADE) 5CM PARA PORTA 1FL.	Material	UN	1,0000000	43,58	43,58		
Insumo	I1708	SEINFRA	PORTA LISA DE CEDRO 0.80X2.10M	Material	UN	1,0000000	210,78	210,78		
Insumo	I1919	SEINFRA	TACO PARA FIXAÇÃO DE BATENTE/RODAPÉ	Material	UN	6,0000000	1,38	8,28		
Insumo	I0041	SEINFRA	AJUDANTE DE CARPINTEIRO	Mão de Obra	H	3,7500000	16,77	62,89		
Insumo	I0498	SEINFRA	CARPINTEIRO	Mão de Obra	H	3,7500000	20,77	77,89		
Insumo	I2391	SEINFRA	PEDREIRO	Mão de Obra	H	1,4000000	20,77	29,08		
Insumo	I2543	SEINFRA	SERVENTE	Mão de Obra	H	1,4000000	15,55	21,77		
				MÓ sem LS =>		191,62	LS =>	0,00	MO com LS =>	191,62
				Valor do BDI =>		0,00			Valor sem BDI =>	754,67

Composição	Código	Banco	Descrição	Tipo	Und	Quant.	Valor Unit	Total
Composição	C1989	SEINFRA	PORTA INTERNA DE CEDRO LISA COMPLETA UMA FOLHA (1.00X 2.10)m	ESQUADRIAS DE MADEIRA	UN	1,0000000	886,98	886,98
Insumo	I0109	SEINFRA	AREIA MEDIA	Material	m³	0,0106000	67,50	0,72
Insumo	I0441	SEINFRA	CAL HIDRATADA	Material	KG	1,7200000	1,10	1,89
Insumo	I0805	SEINFRA	CIMENTO PORTLAND	Material	KG	1,7200000	0,56	0,96
Insumo	I1031	SEINFRA	DOBRADIÇA DE FERRO PARA PORTA INTERNA	Material	UN	3,0000000	24,67	74,01
Insumo	I1155	SEINFRA	FECHADURA COMPLETA PARA PORTA INTERNA	Material	UN	1,0000000	46,00	46,00
Insumo	I1580	SEINFRA	PARAFUSO PARA MADEIRA DE 80MM	Material	UN	8,0000000	0,27	2,16
Insumo	I1724	SEINFRA	PREGO	Material	KG	0,2000000	15,54	3,11
Insumo	I0209	SEINFRA	BATENTE DE PEROBA (MADEIRA DE 1A QUALIDADE) PARA PORTA 1FL.	Material	UN	1,0000000	164,28	164,28
Insumo	I1240	SEINFRA	GUARNIÇÃO PEROBA (MADEIRA DE 1A QUALIDADE) 5CM PARA PORTA 1FL.	Material	UN	2,0000000	43,58	87,16

Francisco Berto Vitorino
ENGENHEIRO CIVIL
CREA-PB 1612603068

Germana Maria Brito R. Alencar
Secretária de Educação
Portaria Nº 0107011.2021 - GP

PREFEITURA MUNICIPAL DE CRATO/CE
FLS Nº 188
COMISSÃO DE LICITAÇÃO



PREFEITURA DO
CRATO

ESTADO DO CEARÁ
PREFEITURA MUNICIPAL DO CRATO
SECRETARIA MUNICIPAL DE EDUCAÇÃO

OBRA: REFORMA DE ESCOLAS

ENDEREÇO: MUNICÍPIO DE CRATO - CE

DATA: DEZEMBRO/2021

TABELAS: SEINFRA 027, 027.1; SINAPI 10/2021

COMPOSIÇÕES

Insumo	11710	SEINFRA	PORTA LISA DE CEDRO 1.00X2.10M	Material	UN	1,0000000	306,79	306,79		
Insumo	11919	SEINFRA	TACO PARA FIXAÇÃO DE BATENTE/RODAPÉ	Material	UN	6,0000000	1,38	8,28		
Insumo	10041	SEINFRA	AJUDANTE DE CARPINTEIRO	Mão de Obra	H	3,7500000	16,77	62,89		
Insumo	10498	SEINFRA	CARPINTEIRO	Mão de Obra	H	3,7500000	20,77	77,89		
Insumo	12391	SEINFRA	PEDREIRO	Mão de Obra	H	1,4000000	20,77	29,08		
Insumo	12543	SEINFRA	SERVENTE	Mão de Obra	H	1,4000000	15,55	21,77		
				MO sem LS =>		191,62	LS =>	0,00	MO com LS =>	191,62
				Valor do BDI =>		0,00			Valor sem BDI =>	886,98

Composição	Código	Banco	Descrição	Tipo	Und	Quant.	Valor Unit	Total		
Composição	C1958	SEINFRA	PORTA DE FERRO COMPACTA EM CHAPA, INCLUS. BATENTES E FERRAGENS	ESQUADRIAS METÁLICAS	m²	1,0000000	323,70	323,70		
Insumo	10441	SEINFRA	CAL HIDRATADA	Material	KG	0,4900000	1,10	0,54		
Insumo	10108	SEINFRA	AREIA GROSSA	Material	m³	0,0072000	74,72	0,54		
Insumo	10805	SEINFRA	CIMENTO PORTLAND	Material	KG	2,0300000	0,56	1,14		
Insumo	11031	SEINFRA	DOBRADIÇA DE FERRO PARA PORTA INTERNA	Material	UN	1,7800000	24,67	43,91		
Insumo	11704	SEINFRA	PORTA DE FERRO EM CHAPA DUPLA N.14	Material	m²	1,0000000	127,24	127,24		
Insumo	11154	SEINFRA	FECHADURA COMPLETA PARA PORTA EXTERNA	Material	UN	0,5900000	52,50	30,98		
Insumo	10208	SEINFRA	BATENTE DE FERRO	Material	M	2,5000000	19,73	49,33		
Insumo	12543	SEINFRA	SERVENTE	Mão de Obra	H	2,5000000	15,55	38,88		
Insumo	12391	SEINFRA	PEDREIRO	Mão de Obra	H	1,5000000	20,77	31,16		
				MO sem LS =>		70,03	LS =>	0,00	MO com LS =>	70,03
				Valor do BDI =>		0,00			Valor sem BDI =>	323,70

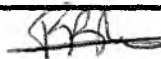
Francisco Berto Vitorino
ENGENHEIRO CIVIL
CREA-PB 1612603068

Getulio Maria Brito R. Alencar
Secretária de Educação
Portaria N° 0107011 2021 - GP

PREFEITURA MUNICIPAL DE CRATO
FIS. Nº 585
COMISSÃO DE LICITAÇÃO



PREFEITURA DO
CRATO

ESTADO DO CEARÁ
PREFEITURA MUNICIPAL DO CRATO
SECRETARIA MUNICIPAL DE EDUCAÇÃO

OBRA: REFORMA DE ESCOLAS

ENDEREÇO: MUNICÍPIO DE CRATO - CE

DATA: DEZEMBRO/2021

TABELAS: SEINFRA 027, 027.1; SINAPI 10/2021

COMPOSIÇÕES

Composição	Código	Banco	Descrição	Tipo	Und	Quant.	Valor Unit	Total	
Composição	C3659	SEINFRA	PORTÃO DE METALON E BARRA CHATA DE FERRO C/FECHADURA E DOBRADICA, INCLUS. PINTURA ESMALTE SINTÉTICO	ESQUADRIAS METÁLICAS	m²	1,0000000	384,54	384,54	
Insumo	10108	SEINFRA	AREIA GROSSA	Material	m³	0,0010000	74,72	0,07	
Insumo	10805	SEINFRA	CIMENTO PORTLAND	Material	KG	0,1500000	0,56	0,08	
Insumo	16727	SEINFRA	PORTÃO EM METALON E BARRA CHATA DE FERRO C/FECHADURA E DOBRADIÇAS, INCLUS. PINTURA ESMALTE SINTÉTICO (=1M2)	Material	UN	1,0000000	352,45	352,45	
Insumo	11530	SEINFRA	MONTADOR	Mão de Obra	H	1,0000000	20,77	20,77	
Insumo	12391	SEINFRA	PEDREIRO	Mão de Obra	H	0,3500000	20,77	7,27	
Insumo	12543	SEINFRA	SERVENTE	Mão de Obra	H	0,2500000	15,55	3,89	
				MO sem LS =>	31,93	LS =>	0,00	MO com LS =>	31,93
				Valor do BDI =>	0,00			Valor sem BDI =>	384,54

Composição	Código	Banco	Descrição	Tipo	Und	Quant.	Valor Unit	Total	
Composição	94570	SINAPI	JANELA DE ALUMÍNIO DE CORRER COM 2 FOLHAS PARA VIDROS, COM VIDROS, BATENTE, ACABAMENTO COM ACETATO OU BRILHANTE E FERRAGENS. EXCLUSIVE ALIZAR E CONTRAMARCO. FORNECIMENTO E INSTALAÇÃO AF 12/2019	ESQV - ESQUADRIAS/FERRAGENS/VIDROS	m²	1,0000000	366,32	366,32	
Composição Auxiliar	88309	SINAPI	PEDREIRO COM ENCARGOS COMPLEMENTARES	SEDI - SERVIÇOS DIVERSOS	H	0,5190000	20,82	10,81	
Composição Auxiliar	88316	SINAPI	SERVENTE COM ENCARGOS COMPLEMENTARES	SEDI - SERVIÇOS DIVERSOS	H	0,2590000	15,79	4,09	
Insumo	00036896	SINAPI	JANELA DE CORRER, EM ALUMINIO PERFIL 25, 100 X 120 CM (A X L), 2 FLS MOVEIS, SEM BANDEIRA, ACABAMENTO BRANCO OU BRILHANTE, BATENTE DE 6 A 7 CM, COM VIDRO, SEM GUARNICAO	Material	UN	0,8333000	404,95	337,44	
Insumo	00004377	SINAPI	PARAFUSO DE ACO ZINCADO COM ROSCA SOBERBA, CABECA CHATA E FENDA SIMPLES, DIAMETRO 4,2 MM, COMPRIMENTO * 32 * MM	Material	UN	9,2000000	0,21	1,93	
Insumo	00039961	SINAPI	SILICONE ACETICO USO GERAL INCOLOR 280 G	Material	UN	0,6233000	19,33	12,05	
				MO sem LS =>	9,94	LS =>	0,00	MO com LS =>	9,94
				Valor do BDI =>	0,00			Valor sem BDI =>	366,32

Francisco Berto Vitorino
ENGENHEIRO CIVIL
CREA-PB 1612603068

Maria Brito R. Alencar
Secretária de Educação
Portaria N° 0107011-2021 - GP

COMISSÃO DE LICITAÇÃO

PREFEITURA MUNICIPAL DE CRATO
FLS N°



PREFEITURA DO
CRATO

ESTADO DO CEARÁ
PREFEITURA MUNICIPAL DO CRATO
SECRETARIA MUNICIPAL DE EDUCAÇÃO

OBRA: REFORMA DE ESCOLAS

ENDEREÇO: MUNICÍPIO DE CRATO - CE

DATA: DEZEMBRO/2021

TABELAS: SEINFRA 027, 027.1; SINAPI 10/2021

COMPOSIÇÕES

Composição	Código	Banco	Descrição	Tipo	Und	Quant.	Valor Unit	Total	
Composição	94569	SINAPI	JANELA DE ALUMÍNIO TIPO MAXIM-AR, COM VIDROS, BATENTE E FERRAGENS. EXCLUSIVE ALIZAR, ACABAMENTO E CONTRAMARCO. FORNECIMENTO E INSTALAÇÃO. AF 12/2019	ESQV - ESQUADRIAS/FERRAGENS/VIDROS	m²	1,0000000	699,48	699,48	
Composição Auxiliar	88309	SINAPI	PEDREIRO COM ENCARGOS COMPLEMENTARES	SEDI - SERVIÇOS DIVERSOS	H	1,7070000	20,82	35,55	
Composição Auxiliar	88316	SINAPI	SERVEnte COM ENCARGOS COMPLEMENTARES	SEDI - SERVIÇOS DIVERSOS	H	0,8530000	15,79	13,47	
Insumo	00034381	SINAPI	JANELA MAXIM AR, EM ALUMINIO PERFIL 25, 60 X 80 CM (A X L), ACABAMENTO BRANCO OU BRILHANTE, BATENTE DE 4 A 5 CM, COM VIDRO, SEM GUARNICAO/ALIZAR	Material	UN	2,0833000	298,20	621,24	
Insumo	00004377	SINAPI	PARAFUSO DE AÇO ZINCADO COM ROSCA SOBERBA, CABECA CHATA E FENDA SIMPLES, DIAMETRO 4,2 MM, COMPRIMENTO * 32 * MM	Material	UN	24,4000000	0,21	5,12	
Insumo	00039961	SINAPI	SILICONE ACETICO USO GERAL INCOLOR 280 G	Material	UN	1,2467000	19,33	24,10	
				MO sem LS =>	32,71	LS =>	0,00	MO com LS =>	32,71
				Valor do BDI =>	0,00			Valor sem BDI =>	699,48

Composição	Código	Banco	Descrição	Tipo	Und	Quant.	Valor Unit	Total	
Composição	C1970	SEINFRA	PORTA DE FERRO EM CHAPA	ESQUADRIAS METÁLICAS	m²	1,0000000	238,36	238,36	
Insumo	10441	SEINFRA	CAL HIDRATADA	Material	KG	0,4900000	1,10	0,54	
Insumo	10805	SEINFRA	CIMENTO PORTLAND	Material	KG	2,0300000	0,56	1,14	
Insumo	10109	SEINFRA	AREIA MEDIA	Material	m³	0,0072000	67,50	0,49	
Insumo	11704	SEINFRA	PORTA DE FERRO EM CHAPA DUPLA N.14	Material	m²	1,0000000	127,24	127,24	
Insumo	12543	SEINFRA	SERVEnte	Mão de Obra	H	3,0000000	15,55	46,65	
Insumo	12391	SEINFRA	PEDREIRO	Mão de Obra	H	3,0000000	20,77	62,31	
				MO sem LS =>	108,96	LS =>	0,00	MO com LS =>	108,96
				Valor do BDI =>	0,00			Valor sem BDI =>	238,36

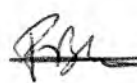
Francisco Berto Vitorino
ENGENHEIRO CIVIL
CREA-PB 1612603068

Maria Brjo R. Alencar
Secretária de Educação
Protocolo N° 0107011.2021 - GP

COMISSÃO DE LICITAÇÃO

PREFEITURA MUNICIPAL DE CRATO
F.L.S. N° 0107011.2021



PREFEITURA DO
CRATO

ESTADO DO CEARÁ
PREFEITURA MUNICIPAL DO CRATO
SECRETARIA MUNICIPAL DE EDUCAÇÃO

OBRA: REFORMA DE ESCOLAS

ENDEREÇO: MUNICÍPIO DE CRATO - CE

DATA: DEZEMBRO/2021

TABELAS: SEINFRA 027, 027.1; SINAPI 10/2021

COMPOSIÇÕES

Composição	Código	Banco	Descrição	Tipo	Und	Quant.	Valor Unit	Total		
Composição	C1978	SEINFRA	PORTA EXTERNA DE CEDRO LISA COMPLETA UMA FOLHA (0.90X2.10)m	ESQUADRIAS DE MADEIRA	UN	1,0000000	823,59	823,59		
Insumo	I0441	SEINFRA	CAL HIDRATADA	Material	KG	1,7200000	1,10	1,89		
Insumo	I0805	SEINFRA	CIMENTO PORTLAND	Material	KG	1,7200000	0,56	0,96		
Insumo	I0109	SEINFRA	AREIA MEDIA	Material	m³	0,0106000	67,50	0,72		
Insumo	I1030	SEINFRA	DOBRADIÇA DE FERRO PARA PORTA EXTERNA	Material	UN	3,0000000	24,67	74,01		
Insumo	I1590	SEINFRA	PARAFUSO PARA MADEIRA DE 80MM	Material	UN	8,0000000	0,27	2,16		
Insumo	I1154	SEINFRA	FECHADURA COMPLETA PARA PORTA EXTERNA	Material	UN	1,0000000	52,50	52,50		
Insumo	I1724	SEINFRA	PREGO	Material	KG	0,2500000	15,54	3,89		
Insumo	I1709	SEINFRA	PORTA LISA DE CEDRO 0.90X2.10M	Material	UN	1,0000000	279,70	279,70		
Insumo	I1919	SEINFRA	TACO PARA FIXAÇÃO DE BATENTE/RODAPÉ	Material	UN	6,0000000	1,38	8,28		
Insumo	I1240	SEINFRA	GUARNIÇÃO PEROBA (MADEIRA DE 1A QUALIDADE) 5CM PARA PORTA 1FL.	Material	UN	1,0000000	43,58	43,58		
Insumo	I0209	SEINFRA	BATENTE DE PEROBA (MADEIRA DE 1A QUALIDADE) PARA PORTA 1FL.	Material	UN	1,0000000	164,28	164,28		
Insumo	I0041	SEINFRA	AJUDANTE DE CARPINTEIRO	Mão de Obra	H	3,7500000	16,77	62,89		
Insumo	I2543	SEINFRA	SERVENTE	Mão de Obra	H	1,4000000	15,55	21,77		
Insumo	I2391	SEINFRA	PEDREIRO	Mão de Obra	H	1,4000000	20,77	29,08		
Insumo	I0498	SEINFRA	CARPINTEIRO	Mão de Obra	H	3,7500000	20,77	77,89		
				MO sem LS =>		191,62	LS =>	0,00	MO com LS =>	191,62
				Valor do BDI =>		0,00			Valor sem BDI =>	823,59

Código	Banco	Descrição	Tipo	Und	Quant.	Valor Unit	Total
--------	-------	-----------	------	-----	--------	------------	-------

Francisco Berto Vitorino
ENGENHEIRO CIVIL
CREA-PB 1612603068

Germana Maria Brito R. Alencar
Secretária de Educação
Data N° 0107011.2021 - GP

PREFEITURA MUNICIPAL DE CRATO
F.L.S. N° 152
COMISSÃO DE LICITAÇÃO



ESTADO DO CEARÁ
PREFEITURA MUNICIPAL DO CRATO
SECRETARIA MUNICIPAL DE EDUCAÇÃO

OBRA: REFORMA DE ESCOLAS

ENDEREÇO: MUNICÍPIO DE CRATO - CE

DATA: DEZEMBRO/2021

TABELAS: SEINFRA 027, 027.1; SINAPI 10/2021

COMPOSIÇÕES

Composição	C1985	SEINFRA	PORTA INTERNA DE CEDRO LISA COMPLETA UMA FOLHA (0.60X 2.10)m	ESQUADRIAS DE MADEIRA	UN	1,0000000	737,60	737,60		
Insumo	I0109	SEINFRA	AREIA MEDIA	Material	m³	0,0106000	67,50	0,72		
Insumo	I0441	SEINFRA	CAL HIDRATADA	Material	KG	1,7200000	1,10	1,89		
Insumo	I0805	SEINFRA	CIMENTO PORTLAND	Material	KG	1,7200000	0,56	0,96		
Insumo	I1031	SEINFRA	DOBRADIÇA DE FERRO PARA PORTA INTERNA	Material	UN	3,0000000	24,67	74,01		
Insumo	I1155	SEINFRA	FECHADURA COMPLETA PARA PORTA INTERNA	Material	UN	1,0000000	46,00	46,00		
Insumo	I1590	SEINFRA	PARAFUSO PARA MADEIRA DE 80MM	Material	UN	8,0000000	0,27	2,16		
Insumo	I1724	SEINFRA	PREGO	Material	KG	0,2000000	15,54	3,11		
Insumo	I0209	SEINFRA	BATENTE DE PEROBA (MADEIRA DE 1A QUALIDADE) PARA PORTA 1FL.	Material	UN	1,0000000	164,28	164,28		
Insumo	I1240	SEINFRA	GUARNIÇÃO PEROBA (MADEIRA DE 1A QUALIDADE) 5CM PARA PORTA 1FL.	Material	UN	2,0000000	43,58	87,16		
Insumo	I1706	SEINFRA	PORTA LISA DE CEDRO 0.60X2.10M	Material	UN	1,0000000	157,41	157,41		
Insumo	I1919	SEINFRA	TACO PARA FIXAÇÃO DE BATENTE/RODAPÉ	Material	UN	6,0000000	1,38	8,28		
Insumo	I0041	SEINFRA	AJUDANTE DE CARPINTEIRO	Mão de Obra	H	3,7500000	16,77	62,89		
Insumo	I0498	SEINFRA	CARPINTEIRO	Mão de Obra	H	3,7500000	20,77	77,89		
Insumo	I2391	SEINFRA	PEDREIRO	Mão de Obra	H	1,4000000	20,77	29,08		
Insumo	I2543	SEINFRA	SERVENTE	Mão de Obra	H	1,4000000	15,55	21,77		
				MO sem LS =>		191,62	LS =>	0,00	MO com LS =>	191,62
				Valor do BDI =>		0,00			Valor sem BDI =>	737,60

Composição	Código	Banco	Descrição	Tipo	Und	Quant.	Valor Unit	Total
Composição	C1986	SEINFRA	PORTA INTERNA DE CEDRO LISA COMPLETA UMA FOLHA (0.70X 2.10)m	ESQUADRIAS DE MADEIRA	UN	1,0000000	764,29	764,29
Insumo	I0109	SEINFRA	AREIA MEDIA	Material	m³	0,0106000	67,50	0,72

Francisco Berto Vitorino
ENGENHEIRO CIVIL
CREA-PB 1612603068

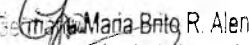
Getulio Maria Brito R. Alencar
Secretária de Educação
Portaria Nº 0107011 2021 - GP

COMISSÃO DE LICITAÇÃO

PREFEITURA MUNICIPAL DE CRATO
E.S.N. 585



PREFEITURA DO
CRATO

ESTADO DO CEARÁ
PREFEITURA MUNICIPAL DO CRATO
SECRETARIA MUNICIPAL DE EDUCAÇÃO

OBRA: REFORMA DE ESCOLAS

ENDEREÇO: MUNICÍPIO DE CRATO - CE

DATA: DEZEMBRO/2021

TABELAS: SEINFRA 027, 027.1; SINAPI 10/2021

COMPOSIÇÕES

Insumo	10441	SEINFRA	CAL HIDRATADA	Material	KG	1,7200000	1,10	1,89		
Insumo	10805	SEINFRA	CIMENTO PORTLAND	Material	KG	1,7200000	0,56	0,96		
Insumo	11031	SEINFRA	DOBRADIÇA DE FERRO PARA PORTA INTERNA	Material	UN	3,0000000	24,67	74,01		
Insumo	11155	SEINFRA	FECHADURA COMPLETA PARA PORTA INTERNA	Material	UN	1,0000000	46,00	46,00		
Insumo	11590	SEINFRA	PARAFUSO PARA MADEIRA DE 80MM	Material	UN	8,0000000	0,27	2,16		
Insumo	11724	SEINFRA	PREGO	Material	KG	0,2000000	15,54	3,11		
Insumo	10209	SEINFRA	BATENTE DE PEROBA (MADEIRA DE 1A QUALIDADE) PARA PORTA 1FL.	Material	UN	1,0000000	164,28	164,28		
Insumo	11240	SEINFRA	GUARNIÇÃO PEROBA (MADEIRA DE 1A QUALIDADE) 5CM PARA PORTA 1FL.	Material	UN	2,0000000	43,58	87,16		
Insumo	11707	SEINFRA	PORTA LISA DE CEDRO 0.70X2.10M	Material	UN	1,0000000	184,10	184,10		
Insumo	11919	SEINFRA	TACO PARA FIXAÇÃO DE BATENTE/RODAPÉ	Material	UN	6,0000000	1,38	8,28		
Insumo	10041	SEINFRA	AJUDANTE DE CARPINTEIRO	Mão de Obra	H	3,7500000	16,77	62,89		
Insumo	10498	SEINFRA	CARPINTEIRO	Mão de Obra	H	3,7500000	20,77	77,89		
Insumo	12391	SEINFRA	PEDREIRO	Mão de Obra	H	1,4000000	20,77	29,08		
Insumo	12543	SEINFRA	SERVENTE	Mão de Obra	H	1,4000000	15,55	21,77		
				MO sem LS =>		191,62	LS =>	0,00	MO com LS =>	191,62
				Valor do BDI =>		0,00			Valor sem BDI =>	764,29

	Código	Banco	Descrição	Tipo	Und	Quant.	Valor Unit	Total		
Composição	C1519	SEINFRA	JANELA VENEZIANA MÓVEL (S/ACCESSÓRIOS)	ESQUADRIAS DE MADEIRA	m²	1,0000000	258,56	258,56		
Insumo	11276	SEINFRA	JANELA VENEZIANA MOVEL	Material	m²	1,0000000	162,83	162,83		
Insumo	10041	SEINFRA	AJUDANTE DE CARPINTEIRO	Mão de Obra	H	2,5500000	16,77	42,76		
Insumo	10498	SEINFRA	CARPINTEIRO	Mão de Obra	H	2,5500000	20,77	52,96		
				MO sem LS =>		95,73	LS =>	0,00	MO com LS =>	95,73

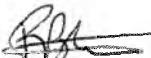
Francisco Berto Vitorino
ENGENHEIRO CIVIL
CREA-PB 1612603068

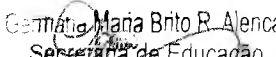
Genete Maria Brito R. Alencar
Secretaria de Educação
Carta Nº 0107011 2021 - GP

PREFEITURA MUNICIPAL DE CRATO/CE
 FLS Nº 184
 COMISSÃO DE LICITAÇÃO



PREFEITURA DO
CRATO

ESTADO DO CEARÁ
PREFEITURA MUNICIPAL DO CRATO
SECRETARIA MUNICIPAL DE EDUCAÇÃO

OBRA: REFORMA DE ESCOLAS

ENDEREÇO: MUNICÍPIO DE CRATO - CE

DATA: DEZEMBRO/2021

TABELAS: SEINFRA 027, 027.1; SINAPI 10/2021

COMPOSIÇÕES

Valor do BDI => 0,00 Valor sem BDI => 258,56

Composição	Código	Banco	Descrição	Tipo	Und	Quant.	Valor Unit	Total		
Composição	C1408	SEINFRA	FORRAMENTO OU BATENTE DE MADEIRA	OUTROS ELEMENTOS	M	1,0000000	38,49	38,49		
Insumo	I1590	SEINFRA	PARAFUSO PARA MADEIRA DE 80MM	Material	UN	2,0000000	0,27	0,54		
Insumo	I1724	SEINFRA	PREGO	Material	KG	0,0400000	15,54	0,62		
Insumo	I8274	SEINFRA	FORRAMENTO OU BATENTE DE MADEIRA, L = 15 cm	Material	CJ	0,2000000	123,45	24,69		
Insumo	I1919	SEINFRA	TACO PARA FIXAÇÃO DE BATENTE/RODAPÉ	Material	UN	1,0000000	1,38	1,38		
Insumo	I0041	SEINFRA	AJUDANTE DE CARPINTEIRO	Mão de Obra	H	0,3000000	16,77	5,03		
Insumo	I0498	SEINFRA	CARPINTEIRO	Mão de Obra	H	0,3000000	20,77	6,23		
				MO sem LS =>		11,26	LS =>	0,00	MO com LS =>	11,26
				Valor do BDI =>		0,00			Valor sem BDI =>	38,49

Composição	Código	Banco	Descrição	Tipo	Und	Quant.	Valor Unit	Total		
Composição	C1144	SEINFRA	DOBRADIÇA CROMADA 3" X 2 1/2"	OUTROS ELEMENTOS	UN	1,0000000	29,96	29,96		
Insumo	I1027	SEINFRA	DOBRADIÇA 3"X2 1/2" CROMADA	Material	UN	1,0000000	19,67	19,67		
Insumo	I1587	SEINFRA	PARAFUSO PARA MADEIRA 1 3/4"X10MM	Material	UN	6,0000000	0,15	0,90		
Insumo	I0041	SEINFRA	AJUDANTE DE CARPINTEIRO	Mão de Obra	H	0,2500000	16,77	4,19		
Insumo	I0498	SEINFRA	CARPINTEIRO	Mão de Obra	H	0,2500000	20,77	5,19		
				MO sem LS =>		9,39	LS =>	0,00	MO com LS =>	9,39
				Valor do BDI =>		0,00			Valor sem BDI =>	29,96

Código Banco Descrição Tipo Und Quant. Valor Unit Total

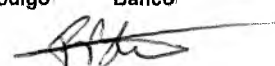
Francisco Berto Vitorino
ENGENHEIRO CIVIL
CREA-PB 1612603068

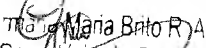
Maria Brito R. Alencar
Secretaria de Educação
Portaria N° 0107011 2021 - GP

COMISSÃO DE LICITAÇÃO
PREFEITURA MUNICIPAL DE CRATO
FIS Nº 85



PREFEITURA DO
CRATO

ESTADO DO CEARÁ
PREFEITURA MUNICIPAL DO CRATO
SECRETARIA MUNICIPAL DE EDUCAÇÃO

OBRA: REFORMA DE ESCOLAS

ENDEREÇO: MUNICÍPIO DE CRATO - CE

DATA: DEZEMBRO/2021

TABELAS: SEINFRA 027, 027.1; SINAPI 10/2021

COMPOSIÇÕES

Composição	C1365	SEINFRA	FERROLHO DE SOBREPOR OU EMBUTIR MÉDIO	OUTROS ELEMENTOS	UN	1,0000000	19,03	19,03	
Insumo	I1587	SEINFRA	PARAFUSO PARA MADEIRA 1 3/4"X10MM	Material	UN	4,0000000	0,15	0,60	
Insumo	I1163	SEINFRA	FERROLHO DE SOBREPOR OU EMBUTIR MEDIO	Material	UN	1,0000000	12,56	12,56	
Insumo	I0041	SEINFRA	AJUDANTE DE CARPINTEIRO	Mão de Obra	H	0,3500000	16,77	5,87	
				MO sem LS =>	5,87	LS =>	0,00	MO com LS =>	5,87
				Valor do BDI =>	0,00			Valor sem BDI =>	19,03

Composição	Código	Banco	Descrição	Tipo	Und	Quant.	Valor Unit	Total	
Composição	88485	SINAPI	APLICAÇÃO DE FUNDO SELADOR ACRÍLICO EM PAREDES, UMA DEMÃO. AF 06/2014	PINT - PINTURAS	m²	1,0000000	2,12	2,12	
Composição	88310	SINAPI	PINTOR COM ENCARGOS COMPLEMENTARES	SEDI - SERVIÇOS DIVERSOS	H	0,0390000	21,90	0,85	
Auxiliar Composição	88316	SINAPI	SERVEnte COM ENCARGOS COMPLEMENTARES	SEDI - SERVIÇOS DIVERSOS	H	0,0140000	15,79	0,22	
Auxiliar Insumo	00006085	SINAPI	SELADOR ACRILICO OPACO PREMIUM INTERIOR/EXTERIOR	Material	L	0,1600000	6,50	1,04	
				MO sem LS =>	0,69	LS =>	0,00	MO com LS =>	0,69
				Valor do BDI =>	0,00			Valor sem BDI =>	2,12

Composição	Código	Banco	Descrição	Tipo	Und	Quant.	Valor Unit	Total	
Composição	88489	SINAPI	APLICAÇÃO MANUAL DE PINTURA COM TINTA LÁTEX ACRÍLICO EM PAREDES, DUAS DEMÃOS. AF 06/2014	PINT - PINTURAS	m²	1,0000000	12,56	12,56	
Composição	88310	SINAPI	PINTOR COM ENCARGOS COMPLEMENTARES	SEDI - SERVIÇOS DIVERSOS	H	0,1870000	21,90	4,10	
Auxiliar Composição	88316	SINAPI	SERVEnte COM ENCARGOS COMPLEMENTARES	SEDI - SERVIÇOS DIVERSOS	H	0,0690000	15,79	1,09	
Auxiliar Insumo	00007356	SINAPI	TINTA LATEX ACRILICA PREMIUM, COR BRANCO FOSCO	Material	L	0,3300000	22,34	7,37	
				MO sem LS =>	3,34	LS =>	0,00	MO com LS =>	3,34
				Valor do BDI =>	0,00			Valor sem BDI =>	12,56

Código	Banco	Descrição	Tipo	Und	Quant.	Valor Unit	Total
--------	-------	-----------	------	-----	--------	------------	-------

Francisco Berto Vitorino
ENGENHEIRO CIVIL
CREA-PB 1612603068

Marina Brito R. Alencar
Secretaria de Educação
Plataforma N° 0107011 2021 - GP

PREFEITURA MUNICIPAL DE CRATO
 FLS N° 516
 COMISSÃO DE LICITAÇÃO



PREFEITURA DO
CRATO

ESTADO DO CEARÁ
PREFEITURA MUNICIPAL DO CRATO
SECRETARIA MUNICIPAL DE EDUCAÇÃO

OBRA: REFORMA DE ESCOLAS

ENDEREÇO: MUNICÍPIO DE CRATO - CE

DATA: DEZEMBRO/2021

TABELAS: SEINFRA 027, 027.1; SINAPI 10/2021

COMPOSIÇÕES

Composição	88484	SINAPI	APLICAÇÃO DE FUNDO SELADOR ACRÍLICO EM TETO, UMA DEMÃO. AF 06/2014	PINT - PINTURAS	m²	1,0000000	2,46	2,46	
Composição	88310	SINAPI	PINTOR COM ENCARGOS COMPLEMENTARES	SEDI - SERVIÇOS DIVERSOS	H	0,0510000	21,90	1,12	
Auxiliar Composição	88316	SINAPI	SERVENTE COM ENCARGOS COMPLEMENTARES	SEDI - SERVIÇOS DIVERSOS	H	0,0190000	15,79	0,30	
Auxiliar Insumo	00006085	SINAPI	SELADOR ACRILICO OPACO PREMIUM INTERIOR/EXTERIOR	Material	L	0,1600000	6,50	1,04	
				MO sem LS =>	0,91	LS =>	0,00	MO com LS =>	0,91
				Valor do BDI =>	0,00			Valor sem BDI =>	2,46

	Código	Banco	Descrição	Tipo	Und	Quant.	Valor Unit	Total	
Composição	88488	SINAPI	APLICAÇÃO MANUAL DE PINTURA COM TINTA LÁTEX ACRÍLICA EM TETO, DUAS DEMÃOS. AF 06/2014	PINT - PINTURAS	m²	1,0000000	14,12	14,12	
Composição	88310	SINAPI	PINTOR COM ENCARGOS COMPLEMENTARES	SEDI - SERVIÇOS DIVERSOS	H	0,2440000	21,90	5,34	
Auxiliar Composição	88316	SINAPI	SERVENTE COM ENCARGOS COMPLEMENTARES	SEDI - SERVIÇOS DIVERSOS	H	0,0890000	15,79	1,41	
Auxiliar Insumo	00007356	SINAPI	TINTA LATEX ACRILICA PREMIUM, COR BRANCO FOSCO	Material	L	0,3300000	22,34	7,37	
				MO sem LS =>	4,34	LS =>	0,00	MO com LS =>	4,34
				Valor do BDI =>	0,00			Valor sem BDI =>	14,12

	Código	Banco	Descrição	Tipo	Und	Quant.	Valor Unit	Total	
Composição	102203	SINAPI	PINTURA VERNIZ (INCOLOR) ALQUÍDICO EM MADEIRA, USO INTERNO E EXTERNO. 1 DEMÃO. AF 01/2021	PINT - PINTURAS	m²	1,0000000	8,31	8,31	
Composição	88310	SINAPI	PINTOR COM ENCARGOS COMPLEMENTARES	SEDI - SERVIÇOS DIVERSOS	H	0,2359000	21,90	5,17	
Auxiliar Insumo	00005318	SINAPI	DILUENTE AGUARRAS	Material	L	0,0135000	18,78	0,25	
Insumo	00010481	SINAPI	VERNIZ SINTETICO BRILHANTE PARA MADEIRA, COM FILTRO SOLAR, USO INTERNO E EXTERNO (BASE SOLVENTE)	Material	L	0,0902000	32,02	2,89	
				MO sem LS =>	3,38	LS =>	0,00	MO com LS =>	3,38
				Valor do BDI =>	0,00			Valor sem BDI =>	8,31

	Código	Banco	Descrição	Tipo	Und	Quant.	Valor Unit	Total
--	--------	-------	-----------	------	-----	--------	------------	-------

Francisco Berto Vitorino
ENGENHEIRO CIVIL
CREA-PB 1612603068

Germaida Maria Brito R. Alencar
Secretaria de Educação
Portaria Nº 0107011 2021 - CE

PREFEITURA MUNICIPAL DE CRATO
F.L.S. Nº 507
COMISSÃO DE LICITAÇÃO



PREFEITURA DO
CRATO

ESTADO DO CEARÁ
PREFEITURA MUNICIPAL DO CRATO
SECRETARIA MUNICIPAL DE EDUCAÇÃO

OBRA: REFORMA DE ESCOLAS

ENDEREÇO: MUNICÍPIO DE CRATO - CE

DATA: DEZEMBRO/2021

TABELAS: SEINFRA 027, 027.1; SINAPI 10/2021

COMPOSIÇÕES

Composição	C1279	SEINFRA	ESMALTE DUAS DEMÃOS EM ESQUADRIAS DE FERRO	SUPERFÍCIES METÁLICAS	m²	1,0000000	37,76	37,76	
Insumo	I0045	SEINFRA	AJUDANTE DE PINTOR	Mão de Obra	H	0,8000000	16,77	13,42	
Insumo	I2395	SEINFRA	PINTOR	Mão de Obra	H	0,8000000	20,77	16,62	
Insumo	I0035	SEINFRA	AGUARRAZ MINERAL	Material	L	0,0300000	17,19	0,52	
Insumo	I1100	SEINFRA	ESMALTE SINTETICO	Material	L	0,1600000	24,99	4,00	
Insumo	I1346	SEINFRA	LIXA PARA FERRO	Material	UN	0,3000000	1,69	0,51	
Insumo	I2293	SEINFRA	ZARCÃO	Material	L	0,1200000	22,58	2,71	
				MO sem LS =>	30,03	LS =>	0,00	MO com LS =>	30,03
				Valor do BDI =>	0,00			Valor sem BDI =>	37,76

Composição	Código	Banco	Descrição	Tipo	Und	Quant.	Valor Unit	Total	
Composição	C1280	SEINFRA	ESMALTE DUAS DEMÃOS EM ESQUADRIAS DE MADEIRA	ESQUADRIAS DE MADEIRA	m²	1,0000000	20,73	20,73	
Insumo	I0045	SEINFRA	AJUDANTE DE PINTOR	Mão de Obra	H	0,3500000	16,77	5,87	
Insumo	I2395	SEINFRA	PINTOR	Mão de Obra	H	0,4000000	20,77	8,31	
Insumo	I0035	SEINFRA	AGUARRAZ MINERAL	Material	L	0,0400000	17,19	0,69	
Insumo	I1100	SEINFRA	ESMALTE SINTETICO	Material	L	0,1600000	24,99	4,00	
Insumo	I1199	SEINFRA	FUNDO BRANCO FOSCO NIVELADOR P/ MADEIRAS	Material	L	0,1300000	12,68	1,65	
Insumo	I1347	SEINFRA	LIXA PARA MADEIRA/MASSA	Material	UN	0,4000000	0,55	0,22	
				MO sem LS =>	14,18	LS =>	0,00	MO com LS =>	14,18
				Valor do BDI =>	0,00			Valor sem BDI =>	20,73

Composição	Código	Banco	Descrição	Tipo	Und	Quant.	Valor Unit	Total
Composição	C1614	SEINFRA	LATEX DUAS DEMÃOS EM PAREDES EXTERNAS S/MASSA	PAREDES E FORROS	m²	1,0000000	20,78	20,78

Francisco Berto Vitorino
ENGENHEIRO CIVIL
CREA-PB 1612603068

Maria Brito R. Alencar
Secretaria de Educação
ata N° 0107011-2021 - GP

COMISSÃO DE LICITAÇÃO
PREFEITURA MUNICIPAL DE CRATO
F.L.S. Nº



PREFEITURA DO
CRATO

ESTADO DO CEARÁ
PREFEITURA MUNICIPAL DO CRATO
SECRETARIA MUNICIPAL DE EDUCAÇÃO

OBRA: REFORMA DE ESCOLAS

ENDEREÇO: MUNICÍPIO DE CRATO - CE

DATA: DEZEMBRO/2021

TABELAS: SEINFRA 027, 027.1; SINAPI 10/2021

COMPOSIÇÕES

Insumo	I0045	SEINFRA	AJUDANTE DE PINTOR	Mão de Obra	H	0,3500000	16,77	5,87		
Insumo	I2395	SEINFRA	PINTOR	Mão de Obra	H	0,4000000	20,77	8,31		
Insumo	I0035	SEINFRA	AGUARRAZ MINERAL	Material	L	0,0500000	17,19	0,86		
Insumo	I1347	SEINFRA	LIXA PARA MADEIRA/MASSA	Material	UN	0,2500000	0,55	0,14		
Insumo	I1488	SEINFRA	LÍQUIDO PREPARADOR DE SUPERFICIES	Material	L	0,1200000	11,91	1,43		
Insumo	I2097	SEINFRA	TINTA LATEX ACRÍLICA	Material	L	0,1700000	24,59	4,18		
				MO sem LS =>		14,18	LS =>	0,00	MO com LS =>	14,18
				Valor do BDI =>		0,00			Valor sem BDI =>	20,78

Composição	Código	Banco	Descrição	Tipo	Und	Quant.	Valor Unit	Total		
Composição	C1615	SEINFRA	LATEX DUAS DEMÃOS EM PAREDES INTERNAS S/MASSA	PAREDES E FORROS	m²	1,0000000	19,38	19,38		
Insumo	I0045	SEINFRA	AJUDANTE DE PINTOR	Mão de Obra	H	0,3500000	16,77	5,87		
Insumo	I2395	SEINFRA	PINTOR	Mão de Obra	H	0,4000000	20,77	8,31		
Insumo	I1347	SEINFRA	LIXA PARA MADEIRA/MASSA	Material	UN	0,2500000	0,55	0,14		
Insumo	I1490	SEINFRA	LÍQUIDO SELADOR PARA PINTURA LATEX	Material	L	0,1200000	12,08	1,45		
Insumo	I2096	SEINFRA	TINTA LATEX	Material	L	0,1700000	21,25	3,61		
				MO sem LS =>		14,18	LS =>	0,00	MO com LS =>	14,18
				Valor do BDI =>		0,00			Valor sem BDI =>	19,38

Composição	Código	Banco	Descrição	Tipo	Und	Quant.	Valor Unit	Total
Composição	C1209	SEINFRA	EMASSAMENTO DE PAREDES INTERNAS 2 DEMÃOS C/MASSA A ÓLEO	PAREDES E FORROS	m²	1,0000000	17,02	17,02
Insumo	I0045	SEINFRA	AJUDANTE DE PINTOR	Mão de Obra	H	0,2500000	16,77	4,19
Insumo	I2395	SEINFRA	PINTOR	Mão de Obra	H	0,3500000	20,77	7,27

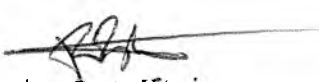
Francisco Berto Vitorino
ENGENHEIRO CIVIL
CREA-PB 1612603068

Germana Maria Brito R. Alencar
Secretaria de Educação
Portaria N° 0107011.2021 - GP

PREFEITURA MUNICIPAL DE CRATO
F.L.S. N°
COMISSÃO DE LICITAÇÃO



PREFEITURA DO
CRATO

ESTADO DO CEARÁ
PREFEITURA MUNICIPAL DO CRATO
SECRETARIA MUNICIPAL DE EDUCAÇÃO

OBRA: REFORMA DE ESCOLAS

ENDEREÇO: MUNICÍPIO DE CRATO - CE

DATA: DEZEMBRO/2021

TABELAS: SEINFRA 027, 027.1; SINAPI 10/2021

COMPOSIÇÕES

Insumo	11347	SEINFRA	LIXA PARA MADEIRA/MASSA	Material	UN	0,5000000	0,55	0,28	
Insumo	11512	SEINFRA	MASSA CORRIDA A BASE DE OLEO	Material	KG	0,5800000	9,10	5,28	
				MO sem LS =>	11,46	LS =>	0,00	MO com LS =>	11,46
				Valor do BDI =>	0,00			Valor sem BDI =>	17,02

	Código	Banco	Descrição	Tipo	Und	Quant.	Valor Unit	Total	
Composição	C4442	SEINFRA	CERÂMICA ESMALTADA C/ ARG. PRÉ-FABRICADA ATÉ 10x10cm (100cm²) - DECORATIVA - P/ PAREDE	ACABAMENTOS DE PAREDES INTERNAS E EXTERNAS	m²	1,0000000	70,93	70,93	
Insumo	I2543	SEINFRA	SERVENTE	Mão de Obra	H	0,7200000	15,55	11,20	
Insumo	I1328	SEINFRA	LADRILHISTA	Mão de Obra	H	0,7200000	20,77	14,95	
Insumo	I6508	SEINFRA	ARGAMASSA COLANTE PRÉ-FABRICADA P/ CERÂMICAS E PORCELANATOS	Material	KG	4,0000000	2,03	8,12	
Insumo	I6497	SEINFRA	CERÂMICA ESMALTADA DIMENSÕES ATÉ 10x10cm (100 cm²)- DECORATIVA	Material	m²	1,1000000	33,33	36,66	
				MO sem LS =>	26,15	LS =>	0,00	MO com LS =>	26,15
				Valor do BDI =>	0,00			Valor sem BDI =>	70,93

	Código	Banco	Descrição	Tipo	Und	Quant.	Valor Unit	Total	
Composição	C1102	SEINFRA	REJUNTAMENTO C/ ARG. PRÉ-FABRICADA, JUNTA ATÉ 2mm EM CERÂMICA, ATÉ 10x10 cm (100 cm²) - DECORATIVA (PAREDE/PISO)	ACABAMENTOS DE PAREDES INTERNAS E EXTERNAS	m²	1,0000000	10,73	10,73	
Insumo	I2543	SEINFRA	SERVENTE	Mão de Obra	H	0,2300000	15,55	3,58	
Insumo	I1328	SEINFRA	LADRILHISTA	Mão de Obra	H	0,2300000	20,77	4,78	
Insumo	I0118	SEINFRA	ARGAMASSA PRE-FABRICADA PARA REJUNTAMENTO	Material	KG	0,6610000	3,59	2,37	
				MO sem LS =>	8,35	LS =>	0,00	MO com LS =>	8,35
				Valor do BDI =>	0,00			Valor sem BDI =>	10,73

Código	Banco	Descrição	Tipo	Und	Quant.	Valor Unit	Total
--------	-------	-----------	------	-----	--------	------------	-------

Francisco Berto Vitorino
ENGENHEIRO CIVIL
CREA-PB 1612603068

Germana Maria Brito R. Alencar
Secretária de Educação
Portaria N° 0107011-2021 - GP

COMISSÃO DE LICITAÇÃO
 PREFEITURA MUNICIPAL DE CRATO
 P.M.



ESTADO DO CEARÁ
PREFEITURA MUNICIPAL DO CRATO
SECRETARIA MUNICIPAL DE EDUCAÇÃO

OBRA: REFORMA DE ESCOLAS

ENDEREÇO: MUNICÍPIO DE CRATO - CE

DATA: DEZEMBRO/2021

TABELAS: SEINFRA 027, 027.1; SINAPI 10/2021

COMPOSIÇÕES

Composição	C0776	SEINFRA	CHAPISCO C/ ARGAMASSA DE CIMENTO E AREIA S/PENEIRAR TRAÇO 1:3	ARGAMASSAS PARA PAREDES INTERNAS E EXTERNAS	m²	1,0000000	6,18	6,18	
Insumo	I0805	SEINFRA	ESP. = 5mm P/ PAREDE CIMENTO PORTLAND	Material	KG	2,4300000	0,56	1,36	
Insumo	I0109	SEINFRA	AREIA MEDIA	Material	m³	0,0061000	67,50	0,41	
Insumo	I2543	SEINFRA	SERVENTE	Mão de Obra	H	0,1500000	15,55	2,33	
Insumo	I2391	SEINFRA	PEDREIRO	Mão de Obra	H	0,1000000	20,77	2,08	
				MO sem LS =>	4,41	LS =>	0,00	MO com LS =>	4,41
				Valor do BDI =>	0,00			Valor sem BDI =>	6,18

	Código	Banco	Descrição	Tipo	Und	Quant.	Valor Unit	Total	
Composição	C3037	SEINFRA	REBOCO C/ ARGAMASSA DE CIMENTO E AREIA PENEIRADA, TRAÇO 1:4	ARGAMASSAS PARA PAREDES INTERNAS E EXTERNAS	m²	1,0000000	41,57	41,57	
Composição Auxiliar	C0165	SEINFRA	ARGAMASSA DE CIMENTO E AREIA PEN. TRAÇO 1:4	ARGAMASSA DE CIMENTO	m³	0,0250000	791,08	19,78	
Insumo	I2543	SEINFRA	SERVENTE	Mão de Obra	H	0,6000000	15,55	9,33	
Insumo	I2391	SEINFRA	PEDREIRO	Mão de Obra	H	0,6000000	20,77	12,46	
				MO sem LS =>	34,41	LS =>	0,00	MO com LS =>	34,41
				Valor do BDI =>	0,00			Valor sem BDI =>	41,57

	Código	Banco	Descrição	Tipo	Und	Quant.	Valor Unit	Total	
Composição	98557	SINAPI	IMPERMEABILIZAÇÃO DE SUPERFÍCIE COM EMULSÃO ASFÁLTICA, 2 DEMÃOS AF 06/2018	IMPE - IMPERMEABILIZAÇÕES E PROTEÇÕES DIVERSAS	m²	1,0000000	32,44	32,44	
Composição Auxiliar	88243	SINAPI	AJUDANTE ESPECIALIZADO COM ENCARGOS COMPLEMENTARES	SEDI - SERVIÇOS DIVERSOS	H	0,0850000	18,51	1,57	
Composição Auxiliar	88270	SINAPI	IMPERMEABILIZADOR COM ENCARGOS COMPLEMENTARES	SEDI - SERVIÇOS DIVERSOS	H	0,4220000	20,82	8,79	
Insumo	00000626	SINAPI	MANTA LIQUIDA DE BASE ASFALTICA MODIFICADA COM A ADICAO DE ELASTOMEROS DILUIDOS EM SOLVENTE ORGANICO, APLICACAO A FRIO (MEMBRANA IMPERMEABILIZANTE ASFÁSTICA)	Material	KG	1,5000000	14,72	22,08	
				MO sem LS =>	7,12	LS =>	0,00	MO com LS =>	7,12
				Valor do BDI =>	0,00			Valor sem BDI =>	32,44

Francisco Berto Vitorino
ENGENHEIRO CIVIL
CREA-PB 1612603068

Germana Maria Brito R. Alencar
Secretária de Educação
Portaria N° 0107011 2021 - GP

PREFEITURA MUNICIPAL DE CRATO
FL N° 1019
COMISSÃO DE LICITAÇÃO



PREFEITURA DO
CRATO

ESTADO DO CEARÁ
PREFEITURA MUNICIPAL DO CRATO
SECRETARIA MUNICIPAL DE EDUCAÇÃO

OBRA: REFORMA DE ESCOLAS

ENDEREÇO: MUNICÍPIO DE CRATO - CE

DATA: DEZEMBRO/2021

TABELAS: SEINFRA 027, 027.1; SINAPI 10/2021

COMPOSIÇÕES

	Código	Banco	Descrição	Tipo	Und	Quant.	Valor Unit	Total	
Composição	C4432	SEINFRA	CERÂMICA ESMALTADA RETIFICADA C/ ARG. CIMENTO E AREIA ATÉ 30x30cm (900 cm²) - PEI-5/PEI-4 P/ PAREDE	ACABAMENTOS DE PAREDES INTERNAS E EXTERNAS	m²	1,0000000	103,45	103,45	
Composição Auxiliar	C4429	SEINFRA	ARGAMASSA DE CIMENTO E AREIA PEN. TRAÇO 1:5	ARGAMASSA DE CIMENTO	m³	0,0200000	750,20	15,00	
Insumo	I1328	SEINFRA	LADRILHISTA	Mão de Obra	H	1,4000000	20,77	29,08	
Insumo	I2543	SEINFRA	SERVENTE	Mão de Obra	H	1,4000000	15,55	21,77	
Insumo	I6498	SEINFRA	CERÂMICA ESMALTADA RETIFICADA DIMENSÕES ATÉ 30x30cm (900 cm²) - PEI-5/PEI-4	Material	m²	1,1000000	34,18	37,60	
				MO sem LS =>	60,94	LS =>	0,00	MO com LS =>	60,94
				Valor do BDI =>	0,00			Valor sem BDI =>	103,45

	Código	Banco	Descrição	Tipo	Und	Quant.	Valor Unit	Total	
Composição	C3245	SEINFRA	EMBOÇO C/ ARGAMASSA DE CIMENTO E AREIA S/ PENEIRAR, TRAÇO 1:6	ARGAMASSAS PARA PAREDES INTERNAS E EXTERNAS	m²	1,0000000	29,27	29,27	
Composição Auxiliar	C0173	SEINFRA	ARGAMASSA DE CIMENTO E AREIA S/PEN. TRAÇO 1:6	ARGAMASSA DE CIMENTO	m³	0,0200000	373,66	7,47	
Insumo	I2391	SEINFRA	PEDREIRO	Mão de Obra	H	0,6000000	20,77	12,46	
Insumo	I2543	SEINFRA	SERVENTE	Mão de Obra	H	0,6000000	15,55	9,33	
				MO sem LS =>	24,90	LS =>	0,00	MO com LS =>	24,90
				Valor do BDI =>	0,00			Valor sem BDI =>	29,27

	Código	Banco	Descrição	Tipo	Und	Quant.	Valor Unit	Total
Composição	C4443	SEINFRA	CERÂMICA ESMALTADA RETIFICADA C/ ARG. PRÉ-FABRICADA ATÉ 30x30cm (900cm²) - PEI-5/PEI-4 - P/ PAREDE	ACABAMENTOS DE PAREDES INTERNAS E EXTERNAS	m²	1,0000000	75,93	75,93
Insumo	I2543	SEINFRA	SERVENTE	Mão de Obra	H	0,7200000	15,55	11,20
Insumo	I1328	SEINFRA	LADRILHISTA	Mão de Obra	H	0,7200000	20,77	14,95
Insumo	I6508	SEINFRA	ARGAMASSA COLANTE PRÉ-FABRICADA P/ CERÂMICAS E PORCELANATOS	Material	KG	6,0000000	2,03	12,18

Francisco Berto Vitorino
ENGENHEIRO CIVIL
CREA-PB 1612603068

Germana Maria Brito R. Alencar
Secretária de Educação
Portaria N° 0107011 2021 - GP

COMISSÃO DE LICITAÇÃO

PREFEITURA MUNICIPAL DE CRATO
F.L.S.N. 60



ESTADO DO CEARÁ
PREFEITURA MUNICIPAL DO CRATO
SECRETARIA MUNICIPAL DE EDUCAÇÃO

OBRA: REFORMA DE ESCOLAS

ENDEREÇO: MUNICÍPIO DE CRATO - CE

DATA: DEZEMBRO/2021

TABELAS: SEINFRA 027, 027.1; SINAPI 10/2021

COMPOSIÇÕES

Insumo	16498	SEINFRA	CERÂMICA ESMALTADA RETIFICADA DIMENSÕES ATÉ 30x30cm (900 cm²) - PEI-5/PEI-4	Material	m²	1,1000000	34,18	37,60	
				MO sem LS =>	26,15	LS =>	0,00	MO com LS =>	26,15
				Valor do BDI =>	0,00			Valor sem BDI =>	75,93

Composição	Código	Banco	Descrição	Tipo	Und	Quant.	Valor Unit	Total	
Composição	C2200	SEINFRA	RETELHAMENTO C/ TELHA CERÂMICA ATE 20% NOVA	TELHAS	m²	1,0000000	44,21	44,21	
Insumo	I2391	SEINFRA	PEDREIRO	Mão de Obra	H	1,1000000	20,77	22,85	
Insumo	I2543	SEINFRA	SERVENTE	Mão de Obra	H	1,1000000	15,55	17,11	
Insumo	I2045	SEINFRA	TELHA CERÂMICA COLONIAL	Material	UN	6,0000000	0,71	4,26	
				MO sem LS =>	39,95	LS =>	0,00	MO com LS =>	39,95
				Valor do BDI =>	0,00			Valor sem BDI =>	44,21

Composição	Código	Banco	Descrição	Tipo	Und	Quant.	Valor Unit	Total
Composição	C4467	SEINFRA	MADEIRAMENTO P/TELHA CERÂMICA - (RIPA, CAIBRO, LINHA) - CASA POPULAR	ESTRUTURA DE MADEIRA	m²	1,0000000	61,26	61,26
Insumo	I2410	SEINFRA	PREGO 18X27 (2.1/2" x 10) (APROXIMADAMENTE 198UN/KG)	Material	KG	0,0400000	13,80	0,55
Insumo	I2409	SEINFRA	PREGO 14X15 (1.1/4" x 14) (APROXIMADAMENTE 814UN/KG)	Material	KG	0,0300000	15,54	0,47
Insumo	I6520	SEINFRA	BARROTE DE MASSARANDUBA 2" x 2"	Material	M	0,4600000	7,31	3,36
Insumo	I6522	SEINFRA	BEIRAL DE MASSARANDUBA 1,2 x 10 CM (1/2" x 4")	Material	M	0,2100000	6,66	1,40
Insumo	I6519	SEINFRA	LINHA DE MASSARANDUBA 12 x 6 CM (5" x 2 1/2"	Material	M	0,3600000	18,13	6,53
Insumo	I0405	SEINFRA	CAIBRO DE 2"x1"	Material	M	2,8300000	5,73	16,22
Insumo	I1824	SEINFRA	RIPA DE PEROBA (MADEIRA DE 1A QUALIDADE) DE 1X5CM	Material	M	3,1200000	1,35	4,21
Insumo	I0041	SEINFRA	AJUDANTE DE CARPINTEIRO	Mão de Obra	H	0,7600000	16,77	12,75
Insumo	I0498	SEINFRA	CARPINTEIRO	Mão de Obra	H	0,7600000	20,77	15,79

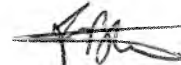
Francisco Berto Vitorino
ENGENHEIRO CIVIL
CREA-PB 1612603068

Germana Maria Brito R. Alencar
Secretaria de Educação
Portaria N° 0107011/2021 - GP

COMISSÃO PÉTICIONADO

PREFEITURA MUNICIPAL DE CRATO
FLS. N° 605



PREFEITURA DO
CRATO

ESTADO DO CEARÁ
PREFEITURA MUNICIPAL DO CRATO
SECRETARIA MUNICIPAL DE EDUCAÇÃO

OBRA: REFORMA DE ESCOLAS

ENDEREÇO: MUNICÍPIO DE CRATO - CE

DATA: DEZEMBRO/2021

TABELAS: SEINFRA 027, 027.1; SINAPI 10/2021

COMPOSIÇÕES

MO sem LS => 28,53 LS => 0,00 MO com LS => 28,53
Valor do BDI => 0,00 Valor sem BDI => 61,26

Composição	Código	Banco	Descrição	Tipo	Und	Quant.	Valor Unit	Total
Composição	C4462	SEINFRA	TELHA CERÂMICA	TELHAS	m²	1,0000000	63,38	63,38
Insumo	I2391	SEINFRA	PEDREIRO	Mão de Obra	H	1,1000000	20,77	22,85
Insumo	I2543	SEINFRA	SERVENTE	Mão de Obra	H	1,1000000	15,55	17,11
Insumo	I2045	SEINFRA	TELHA CERÂMICA COLONIAL	Material	UN	33,0000000	0,71	23,43
<p>MO sem LS => 39,95 LS => 0,00 MO com LS => 39,95 Valor do BDI => 0,00 Valor sem BDI => 63,38</p>								

Composição	Código	Banco	Descrição	Tipo	Und	Quant.	Valor Unit	Total
Composição	C0660	SEINFRA	CALHA DE CHAPA GALVANIZADA 26 DESENVOLVIMENTO 33cm	OUTROS ELEMENTOS	M	1,0000000	56,49	56,49
Insumo	I1873	SEINFRA	SOLDA 70X30	Material	KG	0,0300000	72,04	2,16
Insumo	I0538	SEINFRA	CHAPA DE AÇO GALVANIZADA N.26. DESENV 0.33M	Material	M	1,0300000	13,98	14,40
Insumo	I1725	SEINFRA	PREGO 15X15 (1.1/4" x 13) (APROXIMADAMENTE 672UN/KG)	Material	KG	0,0700000	15,54	1,09
Insumo	I1784	SEINFRA	REBITES	Material	KG	0,0300000	58,29	1,75
Insumo	I0043	SEINFRA	AJUDANTE DE ENCANADOR	Mão de Obra	H	1,0000000	16,77	16,77
Insumo	I2320	SEINFRA	ENCANADOR	Mão de Obra	H	1,0000000	20,32	20,32
<p>MO sem LS => 37,09 LS => 0,00 MO com LS => 37,09 Valor do BDI => 0,00 Valor sem BDI => 56,49</p>								

Composição	Código	Banco	Descrição	Tipo	Und	Quant.	Valor Unit	Total
Composição	C2249	SEINFRA	RUFO DE CHAPA GALVANIZADA 26 DESENVOLVIMENTO 33cm	OUTROS ELEMENTOS	M	1,0000000	34,03	34,03

Ⓞ

Francisco Berto Vitorino
ENGENHEIRO CIVIL
CREA-PB 1612603068

Germana Maria Brito R. Alencar
Secretaria de Educação
Portaria N° 0107017/2021 - GP

PREFEITURA MUNICIPAL DE CRATO
FIS N° 604
COMISSÃO DE LICITAÇÃO



PREFEITURA DO
CRATO

ESTADO DO CEARÁ
PREFEITURA MUNICIPAL DO CRATO
SECRETARIA MUNICIPAL DE EDUCAÇÃO

OBRA: REFORMA DE ESCOLAS

ENDEREÇO: MUNICÍPIO DE CRATO - CE

DATA: DEZEMBRO/2021

TABELAS: SEINFRA 027, 027.1; SINAPI 10/2021

COMPOSIÇÕES

Insumo	I0538	SEINFRA	CHAPA DE AÇO GALVANIZADA N.26. DESENV 0.33M	Material	M	1,0300000	13,98	14,40		
Insumo	I1725	SEINFRA	PREGO 15X15 (1.1/4" x 13) (APROXIMADAMENTE 672UN/KG)	Material	KG	0,0700000	15,54	1,09		
Insumo	I0043	SEINFRA	AJUDANTE DE ENCANADOR	Mão de Obra	H	0,5000000	16,77	8,39		
Insumo	I2320	SEINFRA	ENCANADOR	Mão de Obra	H	0,5000000	20,32	10,16		
				MO sem LS =>		18,55	LS =>	0,00	MO com LS =>	18,55
				Valor do BDI =>		0,00			Valor sem BDI =>	34,03

Composição	Código	Banco	Descrição	Tipo	Und	Quant.	Valor Unit	Total		
Composição	C0387	SEINFRA	BEIRA E BICA EM TELHA COLONIAL	TELHAS	M	1,0000000	11,93	11,93		
Insumo	I0441	SEINFRA	CAL HIDRATADA	Material	KG	0,3240000	1,10	0,36		
Insumo	I0108	SEINFRA	AREIA GROSSA	Material	m³	0,0025000	74,72	0,19		
Insumo	I0805	SEINFRA	CIMENTO PORTLAND	Material	KG	0,3240000	0,56	0,18		
Insumo	I2543	SEINFRA	SERVEnte	Mão de Obra	H	0,3200000	15,55	4,98		
Insumo	I2391	SEINFRA	PEDREIRO	Mão de Obra	H	0,3000000	20,77	6,23		
				MO sem LS =>		11,21	LS =>	0,00	MO com LS =>	11,21
				Valor do BDI =>		0,00			Valor sem BDI =>	11,93

Composição	Código	Banco	Descrição	Tipo	Und	Quant.	Valor Unit	Total
Composição	C3522	SEINFRA	PILAR EM MADEIRA LIMPA DE 1a. QUALIDADE 20cmX20cm	OUTROS ELEMENTOS	M	1,0000000	100,94	100,94
Composição Auxiliar	C1256	SEINFRA	ESCAVAÇÃO MANUAL CAMPO ABERTO EM TERRA ATÉ 2M	ESCAVAÇÕES EM CAMPO ABERTO	m³	0,0800000	45,56	3,64
Insumo	I6617	SEINFRA	PILAR EM MADEIRA LIMPA DE 1A QUALIDADE 20x20cm	Material	M	1,0000000	86,40	86,40
Insumo	I2543	SEINFRA	SERVEnte	Mão de Obra	H	0,3000000	15,55	4,67
Insumo	I2391	SEINFRA	PEDREIRO	Mão de Obra	H	0,3000000	20,77	6,23

Francisco Berto Vitorino
ENGENHEIRO CIVIL
CREA-PB 1612603068

Germana Maria Brito R. Alencar
Secretária de Educação
Portaria N° 0107011.2021 - GP

COMISSÃO DE LICITAÇÃO

PREFEITURA MUNICIPAL DE CRATO
FIS. N.º 105



PREFEITURA DO
CRATO

ESTADO DO CEARÁ
PREFEITURA MUNICIPAL DO CRATO
SECRETARIA MUNICIPAL DE EDUCAÇÃO

OBRA: REFORMA DE ESCOLAS

ENDEREÇO: MUNICÍPIO DE CRATO - CE

DATA: DEZEMBRO/2021

TABELAS: SEINFRA 027, 027.1; SINAPI 10/2021

COMPOSIÇÕES

MO sem LS => 14,54 LS => 0,00 MO com LS => 14,54
Valor do BDI => 0,00 Valor sem BDI => 100,94

	Código	Banco	Descrição	Tipo	Und	Quant.	Valor Unit	Total		
Composição	96113	SINAPI	FORRO EM PLACAS DE GESSO, PARA AMBIENTES COMERCIAIS. AF_05/2017_P	REVE - REVESTIMENTO E TRATAMENTO DE SUPERFÍCIES	m²	1,0000000	30,13	30,13		
Composição Auxiliar	88269	SINAPI	GESSEIRO COM ENCARGOS COMPLEMENTARES	SEDI - SERVIÇOS DIVERSOS	H	0,6313000	20,71	13,08		
Composição Auxiliar	88316	SINAPI	SERVEnte COM ENCARGOS COMPLEMENTARES	SEDI - SERVIÇOS DIVERSOS	H	0,3156000	15,79	4,98		
Insumo	00000345	SINAPI	ARAME GALVANIZADO 18 BWG, D = 1,24MM (0,009 KG/M)	Material	KG	0,0250000	32,38	0,81		
Insumo	00003315	SINAPI	GESSE EM PO PARA REVESTIMENTOS/MOLDURAS/SANCAS E USO GERAL	Material	KG	0,9964000	0,63	0,63		
Insumo	00040547	SINAPI	PARAFUSO ZINCADO, AUTOBROCANTE, FLANGEADO, 4,2 MM X 19 MM	Material	CENTO	0,0308000	31,18	0,96		
Insumo	00004812	SINAPI	PLACA DE GESSO PARA FORRO, *60 X 60* CM, ESPESSURA DE 12 MM (SEM COLOCACAO)	Material	m²	1,0740000	8,88	9,54		
Insumo	00020250	SINAPI	SISAL EM FIBRA	Material	KG	0,0078000	17,65	0,14		
					MO sem LS =>	12,03	LS =>	0,00	MO com LS =>	12,03
					Valor do BDI =>	0,00			Valor sem BDI =>	30,13

	Código	Banco	Descrição	Tipo	Und	Quant.	Valor Unit	Total		
Composição	C3971	SEINFRA	FORRO DE GESSO CONVENCIONAL (60x60)cm SEM TIRO E ARAME GALVANIZADO ENCAPADO - FORNECIMENTO E MONTAGEM	ACABAMENTOS PARA TETOS	m²	1,0000000	24,32	24,32		
Insumo	18289	SEINFRA	FORRO DE GESSO CONVENCIONAL (60x60)cm SEM TIRO E ARAME GALVANIZADO ENCAPADO	Material	m²	1,0000000	24,32	24,32		
					MO sem LS =>	0,00	LS =>	0,00	MO com LS =>	0,00
					Valor do BDI =>	0,00			Valor sem BDI =>	24,32

	Código	Banco	Descrição	Tipo	Und	Quant.	Valor Unit	Total
Composição	96120	SINAPI	ACABAMENTOS PARA FORRO (MOLDURA DE GESSO). AF_05/2017	REVE - REVESTIMENTO E TRATAMENTO DE SUPERFÍCIES	M	1,0000000	2,38	2,38

Francisco Berto Vitorino
ENGENHEIRO CIVIL
CREA-PB 1612603068

Germana Maria Brito R. Alencar
Secretaria de Educação
Portaria N° 0107011.2021 - GP

COMISSÃO DE LICITAÇÃO
PREFEITURA MUNICIPAL DE CRATO
FLS. N°



PREFEITURA DO
CRATO

ESTADO DO CEARÁ
PREFEITURA MUNICIPAL DO CRATO
SECRETARIA MUNICIPAL DE EDUCAÇÃO

OBRA: REFORMA DE ESCOLAS

ENDEREÇO: MUNICÍPIO DE CRATO - CE

DATA: DEZEMBRO/2021

TABELAS: SEINFRA 027, 027.1; SINAPI 10/2021

COMPOSIÇÕES

Composição	88316	SINAPI	SERVENTE COM ENCARGOS COMPLEMENTARES	SEDI - SERVIÇOS DIVERSOS	H	0,0223000	15,79	0,35	
Auxiliar Composição	88269	SINAPI	GESSEIRO COM ENCARGOS COMPLEMENTARES	SEDI - SERVIÇOS DIVERSOS	H	0,0445000	20,71	0,92	
Auxiliar Insumo	00003315	SINAPI	GESSE EM PO PARA REVESTIMENTOS/MOLDURAS/SANCAS E USO GERAL	Material	KG	0,5124000	0,63	0,32	
Insumo	00004812	SINAPI	PLACA DE GESSO PARA FORRO, *60 X 60* CM, ESPESSURA DE 12 MM (SEM COLOCACAO)	Material	m²	0,0762000	8,88	0,68	
Insumo	00005066	SINAPI	PREGO DE ACO POLIDO COM CABECA 12 X 12	Material	KG	0,0015000	26,14	0,04	
Insumo	00020250	SINAPI	SISAL EM FIBRA	Material	KG	0,0040000	17,65	0,07	
				MO sem LS =>	0,85	LS =>	0,00	MO com LS =>	0,85
				Valor do BDI =>	0,00			Valor sem BDI =>	2,38

	Código	Banco	Descrição	Tipo	Und	Quant.	Valor Unit	Total	
Composição	C2615	SEINFRA	TUBO PVC SOLD. MARROM D= 20mm (1/2")	TUBOS E CONEXÕES DE PVC	M	1,0000000	5,54	5,54	
Insumo	I0026	SEINFRA	ADESIVO PARA TUBO DE PVC RIGIDO	Material	KG	0,0004000	45,16	0,02	
Insumo	I1888	SEINFRA	SOLUÇÃO LIMPADORA PARA PVC RIGIDO	Material	L	0,0002000	39,22	0,01	
Insumo	I2199	SEINFRA	TUBO PVC SOLDÁVEL DE 20MM (1/2")	Material	M	1,0100000	2,15	2,17	
Insumo	I0043	SEINFRA	AJUDANTE DE ENCANADOR	Mão de Obra	H	0,0900000	16,77	1,51	
Insumo	I2320	SEINFRA	ENCANADOR	Mão de Obra	H	0,0900000	20,32	1,83	
				MO sem LS =>	3,34	LS =>	0,00	MO com LS =>	3,34
				Valor do BDI =>	0,00			Valor sem BDI =>	5,54

	Código	Banco	Descrição	Tipo	Und	Quant.	Valor Unit	Total
Composição	C2616	SEINFRA	TUBO PVC SOLD. MARROM D= 25mm (3/4")	TUBOS E CONEXÕES DE PVC	M	1,0000000	7,50	7,50
Insumo	I0026	SEINFRA	ADESIVO PARA TUBO DE PVC RIGIDO	Material	KG	0,0005000	45,16	0,02
Insumo	I1888	SEINFRA	SOLUÇÃO LIMPADORA PARA PVC RIGIDO	Material	L	0,0002000	39,22	0,01

Francisco Berto Vitorino
ENGENHEIRO CIVIL
CREA-PB 1612603068

Germana Maria Brito R. Alencar
Secretária de Educação
Portaria N° 0107011 2021 - GP

PREFEITURA MUNICIPAL DE CRATO
FLS. N° 607
COMISSÃO DE LICITAÇÃO



PREFEITURA DO
CRATO

ESTADO DO CEARÁ
PREFEITURA MUNICIPAL DO CRATO
SECRETARIA MUNICIPAL DE EDUCAÇÃO

OBRA: REFORMA DE ESCOLAS

ENDEREÇO: MUNICÍPIO DE CRATO - CE

DATA: DEZEMBRO/2021

TABELAS: SEINFRA 027, 027.1; SINAPI 10/2021

COMPOSIÇÕES

Insumo	I2200	SEINFRA	TUBO PVC SOLDÁVEL DE 25MM (3/4')	Material	M	1,0100000	2,99	3,02		
Insumo	I0043	SEINFRA	AJUDANTE DE ENCANADOR	Mão de Obra	H	0,1200000	16,77	2,01		
Insumo	I2320	SEINFRA	ENCANADOR	Mão de Obra	H	0,1200000	20,32	2,44		
				MO sem LS =>		4,45	LS =>	0,00	MO com LS =>	4,45
				Valor do BDI =>		0,00			Valor sem BDI =>	7,50

	Código	Banco	Descrição	Tipo	Und	Quant.	Valor Unit	Total		
Composição	C2617	SEINFRA	TUBO PVC SOLD. MARROM D= 32mm (1")	TUBOS E CONEXÕES DE PVC	M	1,0000000	11,64	11,64		
Insumo	I0026	SEINFRA	ADESIVO PARA TUBO DE PVC RIGIDO	Material	KG	0,0007000	45,16	0,03		
Insumo	I1888	SEINFRA	SOLUÇÃO LIMPADORA PARA PVC RIGIDO	Material	L	0,0003000	39,22	0,01		
Insumo	I2201	SEINFRA	TUBO PVC SOLDÁVEL DE 32MM (1')	Material	M	1,0100000	6,71	6,78		
Insumo	I0043	SEINFRA	AJUDANTE DE ENCANADOR	Mão de Obra	H	0,1300000	16,77	2,18		
Insumo	I2320	SEINFRA	ENCANADOR	Mão de Obra	H	0,1300000	20,32	2,64		
				MO sem LS =>		4,82	LS =>	0,00	MO com LS =>	4,82
				Valor do BDI =>		0,00			Valor sem BDI =>	11,64

	Código	Banco	Descrição	Tipo	Und	Quant.	Valor Unit	Total
Composição	C1743	SEINFRA	LUVA REDUÇÃO PVC SOLDÁVEL MARROM D= 25X20mm (3/4"X1/2")	TUBOS E CONEXÕES DE PVC	UN	1,0000000	4,82	4,82
Insumo	I0026	SEINFRA	ADESIVO PARA TUBO DE PVC RIGIDO	Material	KG	0,0040000	45,16	0,18
Insumo	I1425	SEINFRA	LUVA REDUÇÃO PVC SOLDAVEL DE 25X20MM	Material	UN	1,0000000	1,03	1,03
Insumo	I1888	SEINFRA	SOLUÇÃO LIMPADORA PARA PVC RIGIDO	Material	L	0,0070000	39,22	0,27
Insumo	I2320	SEINFRA	ENCANADOR	Mão de Obra	H	0,0900000	20,32	1,83
Insumo	I0043	SEINFRA	AJUDANTE DE ENCANADOR	Mão de Obra	H	0,0900000	16,77	1,51

9

Francisco Berto Vitorino
ENGENHEIRO CIVIL
CREA-PB 1612603068

Germana Maria Brito R. Alencar
Secretaria de Educação
Portaria N° 0107011/2021 - GP

PREFEITURA MUNICIPAL DE CRATO
FLS N° 608
COMISSÃO DE LICITAÇÃO



PREFEITURA DO
CRATO

ESTADO DO CEARÁ
PREFEITURA MUNICIPAL DO CRATO
SECRETARIA MUNICIPAL DE EDUCAÇÃO

OBRA: REFORMA DE ESCOLAS

ENDEREÇO: MUNICÍPIO DE CRATO - CE

DATA: DEZEMBRO/2021

TABELAS: SEINFRA 027, 027.1; SINAPI 10/2021

COMPOSIÇÕES

MO sem LS => 3,34 LS => 0,00 MO com LS => 3,34
Valor do BDI => 0,00 Valor sem BDI => 4,82

Composição	Código	Banco	Descrição	Tipo	Und	Quant.	Valor Unit	Total		
Composição	C1744	SEINFRA	LUVA REDUÇÃO PVC SOLDÁVEL MARROM D= 32X25mm (1"X3/4")	TUBOS E CONEXÕES DE PVC	UN	1,0000000	6,94	6,94		
Insumo	I0026	SEINFRA	ADESIVO PARA TUBO DE PVC RIGIDO	Material	KG	0,0060000	45,16	0,27		
Insumo	I1426	SEINFRA	LUVA REDUÇÃO PVC SOLDAVEL DE 32X25MM	Material	UN	1,0000000	2,96	2,96		
Insumo	I1888	SEINFRA	SOLUÇÃO LIMPADORA PARA PVC RIGIDO	Material	L	0,0095000	39,22	0,37		
Insumo	I0043	SEINFRA	AJUDANTE DE ENCANADOR	Mão de Obra	H	0,0900000	16,77	1,51		
Insumo	I2320	SEINFRA	ENCANADOR	Mão de Obra	H	0,0900000	20,32	1,83		
				MO sem LS =>		3,34	LS =>	0,00	MO com LS =>	3,34
				Valor do BDI =>		0,00			Valor sem BDI =>	4,82

Composição	Código	Banco	Descrição	Tipo	Und	Quant.	Valor Unit	Total		
Composição	C0952	SEINFRA	COTOVELO PVC SOLD. MARROM D=20mm (1/2")	TUBOS E CONEXÕES DE PVC	UN	1,0000000	7,40	7,40		
Insumo	I0026	SEINFRA	ADESIVO PARA TUBO DE PVC RIGIDO	Material	KG	0,0050000	45,16	0,23		
Insumo	I0883	SEINFRA	COTOVELO PVC SOLDAVEL DE 20MM	Material	UN	1,0000000	0,42	0,42		
Insumo	I1888	SEINFRA	SOLUÇÃO LIMPADORA PARA PVC RIGIDO	Material	L	0,0020000	39,22	0,08		
Insumo	I2320	SEINFRA	ENCANADOR	Mão de Obra	H	0,1800000	20,32	3,66		
Insumo	I0043	SEINFRA	AJUDANTE DE ENCANADOR	Mão de Obra	H	0,1800000	16,77	3,02		
				MO sem LS =>		6,68	LS =>	0,00	MO com LS =>	6,68
				Valor do BDI =>		0,00			Valor sem BDI =>	7,40

Código	Banco	Descrição	Tipo	Und	Quant.	Valor Unit	Total
--------	-------	-----------	------	-----	--------	------------	-------

Francisco Berto Vitorino
ENGENHEIRO CIVIL
CREA-PB 1612603068

Germana Maria Brito R. Alencar
Secretária de Educação
Portaria N° 0107/011 2021 - GE

COMISSÃO DE LICITAÇÃO

PREFEITURA MUNICIPAL DE CRATO
F.L.S. N.º 100



PREFEITURA DO
CRATO

ESTADO DO CEARÁ
PREFEITURA MUNICIPAL DO CRATO
SECRETARIA MUNICIPAL DE EDUCAÇÃO

OBRA: REFORMA DE ESCOLAS

ENDEREÇO: MUNICÍPIO DE CRATO - CE

DATA: DEZEMBRO/2021

TABELAS: SEINFRA 027, 027.1; SINAPI 10/2021

COMPOSIÇÕES

Composição	C0953	SEINFRA	COTOVELO PVC SOLD. MARROM D=25mm (3/4")	TUBOS E CONEXÕES DE PVC	UN	1,000000	7,63	7,63		
Insumo	I0026	SEINFRA	ADESIVO PARA TUBO DE PVC RIGIDO	Material	KG	0,006000	45,16	0,27		
Insumo	I0884	SEINFRA	COTOVELO PVC SOLDAVEL DE 25MM	Material	UN	1,000000	0,59	0,59		
Insumo	I1888	SEINFRA	SOLUÇÃO LIMPADORA PARA PVC RIGIDO	Material	L	0,002400	39,22	0,09		
Insumo	I2320	SEINFRA	ENCANADOR	Mão de Obra	H	0,180000	20,32	3,66		
Insumo	I0043	SEINFRA	AJUDANTE DE ENCANADOR	Mão de Obra	H	0,180000	16,77	3,02		
				MO sem LS =>		6,68	LS =>	0,00	MO com LS =>	6,68
				Valor do BDI =>		0,00			Valor sem BDI =>	7,63

	Código	Banco	Descrição	Tipo	Und	Quant.	Valor Unit	Total		
Composição	C2341	SEINFRA	TÊ REDUÇÃO PVC SOLD./ROSCA. D=25mmX25mmX1/2"	TUBOS E CONEXÕES DE PVC	UN	1,000000	11,77	11,77		
Insumo	I0026	SEINFRA	ADESIVO PARA TUBO DE PVC RIGIDO	Material	KG	0,005000	45,16	0,23		
Insumo	I1180	SEINFRA	FITA DE VEDAÇÃO	Material	M	0,310000	0,28	0,09		
Insumo	I1888	SEINFRA	SOLUÇÃO LIMPADORA PARA PVC RIGIDO	Material	L	0,008000	39,22	0,31		
Insumo	I2017	SEINFRA	TE REDUCAO PVC SOLDAVEL COM ROSCA NA BOLSA CENTRAL DE 25X1/2"	Material	UN	1,000000	3,73	3,73		
Insumo	I0043	SEINFRA	AJUDANTE DE ENCANADOR	Mão de Obra	H	0,200000	16,77	3,35		
Insumo	I2320	SEINFRA	ENCANADOR	Mão de Obra	H	0,200000	20,32	4,06		
				MO sem LS =>		7,42	LS =>	0,00	MO com LS =>	7,42
				Valor do BDI =>		0,00			Valor sem BDI =>	11,77

	Código	Banco	Descrição	Tipo	Und	Quant.	Valor Unit	Total
Composição	C2342	SEINFRA	TÊ REDUÇÃO PVC SOLD./ROSCA. D=32mmX32mmX3/4"	TUBOS E CONEXÕES DE PVC	UN	1,000000	16,93	16,93
Insumo	I0026	SEINFRA	ADESIVO PARA TUBO DE PVC RIGIDO	Material	KG	0,007000	45,16	0,32

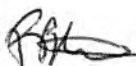
Francisco Berto Vitorino
ENGENHEIRO CIVIL
CREA-PB 1612603068

Germana Maria Brito R. Alencar
Secretária de Educação
Portaria N° 0107011/2021 - GP

PREFEITURA MUNICIPAL DE CRATO
FLS. Nº. 10
COMISSÃO DE LICITAÇÃO



PREFEITURA DO
CRATO

ESTADO DO CEARÁ
PREFEITURA MUNICIPAL DO CRATO
SECRETARIA MUNICIPAL DE EDUCAÇÃO

OBRA: REFORMA DE ESCOLAS

ENDEREÇO: MUNICÍPIO DE CRATO - CE

DATA: DEZEMBRO/2021

TABELAS: SEINFRA 027, 027.1; SINAPI 10/2021

COMPOSIÇÕES

Insumo	I1180	SEINFRA	FITA DE VEDAÇÃO	Material	M	0,3900000	0,28	0,11		
Insumo	I1888	SEINFRA	SOLUÇÃO LIMPADORA PARA PVC RIGIDO	Material	L	0,0110000	39,22	0,43		
Insumo	I1944	SEINFRA	TE REDUÇÃO PVC SOLDAVEL ROSCA DE 32 x 32mm x 3/4"	Material	UN	1,0000000	8,66	8,66		
Insumo	I2320	SEINFRA	ENCANADOR	Mão de Obra	H	0,2000000	20,32	4,06		
Insumo	I0043	SEINFRA	AJUDANTE DE ENCANADOR	Mão de Obra	H	0,2000000	16,77	3,35		
				MO sem LS =>		7,42	LS =>	0,00	MO com LS =>	7,42
				Valor do BDI =>		0,00			Valor sem BDI =>	16,93

Composição	Código	Banco	Descrição	Tipo	Und	Quant.	Valor Unit	Total		
Composição	C2380	SEINFRA	TÊ PVC SOLD. MARROM D= 20mm (1/2")	TUBOS E CONEXÕES DE PVC	UN	1,0000000	8,26	8,26		
Insumo	I0026	SEINFRA	ADESIVO PARA TUBO DE PVC RIGIDO	Material	KG	0,0075000	45,16	0,34		
Insumo	I1888	SEINFRA	SOLUÇÃO LIMPADORA PARA PVC RIGIDO	Material	L	0,0030000	39,22	0,12		
Insumo	I1971	SEINFRA	TE PVC SOLDAVEL 20MM	Material	UN	1,0000000	0,76	0,76		
Insumo	I0043	SEINFRA	AJUDANTE DE ENCANADOR	Mão de Obra	H	0,1900000	16,77	3,19		
Insumo	I2320	SEINFRA	ENCANADOR	Mão de Obra	H	0,1900000	20,32	3,86		
				MO sem LS =>		7,05	LS =>	0,00	MO com LS =>	7,05
				Valor do BDI =>		0,00			Valor sem BDI =>	8,26

Composição	Código	Banco	Descrição	Tipo	Und	Quant.	Valor Unit	Total
Composição	C2381	SEINFRA	TÊ PVC SOLD. MARROM D= 25mm (3/4")	TUBOS E CONEXÕES DE PVC	UN	1,0000000	8,59	8,59
Insumo	I0026	SEINFRA	ADESIVO PARA TUBO DE PVC RIGIDO	Material	KG	0,0090000	45,16	0,41
Insumo	I1888	SEINFRA	SOLUÇÃO LIMPADORA PARA PVC RIGIDO	Material	L	0,0036000	39,22	0,14
Insumo	I1972	SEINFRA	TE PVC SOLDAVEL 25MM	Material	UN	1,0000000	1,00	1,00

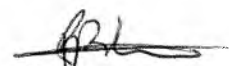
Francisco Berto Vitorino
ENGENHEIRO CIVIL
CREA-PB 1612603068

Germana Maria Brito R. Alencar
Secretaria de Educação
P.iana N° 0107011 2021 - GP

PREFEITURA MUNICIPAL DE CRATO
F.L.S. N° 0107011
COMISSÃO DE LICITAÇÃO



PREFEITURA DO
CRATO

ESTADO DO CEARÁ
PREFEITURA MUNICIPAL DO CRATO
SECRETARIA MUNICIPAL DE EDUCAÇÃO

OBRA: REFORMA DE ESCOLAS

ENDEREÇO: MUNICÍPIO DE CRATO - CE

DATA: DEZEMBRO/2021

TABELAS: SEINFRA 027, 027.1; SINAPI 10/2021

COMPOSIÇÕES

Insumo	10043	SEINFRA	AJUDANTE DE ENCANADOR	Mão de Obra	H	0,1900000	16,77	3,19	
Insumo	12320	SEINFRA	ENCANADOR	Mão de Obra	H	0,1900000	20,32	3,86	
				MO sem LS =>	7,05	LS =>	0,00	MO com LS =>	7,05
				Valor do BDI =>	0,00			Valor sem BDI =>	8,59

Composição	Código	Banco	Descrição	Tipo	Und	Quant.	Valor Unit	Total	
Composição	C2382	SEINFRA	TÊ PVC SOLD. MARROM D= 32mm (1")	TUBOS E CONEXÕES DE PVC	UN	1,0000000	11,10	11,10	
Insumo	10026	SEINFRA	ADESIVO PARA TUBO DE PVC RIGIDO	Material	KG	0,0120000	45,16	0,54	
Insumo	11888	SEINFRA	SOLUÇÃO LIMPADORA PARA PVC RIGIDO	Material	L	0,0045000	39,22	0,18	
Insumo	11973	SEINFRA	TE PVC SOLDAVEL 32MM	Material	UN	1,0000000	3,33	3,33	
Insumo	12320	SEINFRA	ENCANADOR	Mão de Obra	H	0,1900000	20,32	3,86	
Insumo	10043	SEINFRA	AJUDANTE DE ENCANADOR	Mão de Obra	H	0,1900000	16,77	3,19	
				MO sem LS =>	7,05	LS =>	0,00	MO com LS =>	7,05
				Valor do BDI =>	0,00			Valor sem BDI =>	11,10

Composição	Código	Banco	Descrição	Tipo	Und	Quant.	Valor Unit	Total
Composição	C0020	SEINFRA	ADAPTADOR PVC SOLD. FLANGES LIVRES P/CX. D'ÁGUA 25mm (3/4")	TUBOS E CONEXÕES DE PVC	UN	1,0000000	13,92	13,92
Insumo	10012	SEINFRA	ADAPTADOR PVC SOLD. FLANGES LIVRES P/CX. D'ÁGUA 25MM	Material	UN	1,0000000	10,09	10,09
Insumo	10026	SEINFRA	ADESIVO PARA TUBO DE PVC RIGIDO	Material	KG	0,0025000	45,16	0,11
Insumo	11180	SEINFRA	FITA DE VEDAÇÃO	Material	M	0,8000000	0,28	0,22
Insumo	11888	SEINFRA	SOLUÇÃO LIMPADORA PARA PVC RIGIDO	Material	L	0,0040000	39,22	0,16
Insumo	10043	SEINFRA	AJUDANTE DE ENCANADOR	Mão de Obra	H	0,0900000	16,77	1,51
Insumo	12320	SEINFRA	ENCANADOR	Mão de Obra	H	0,0900000	20,32	1,83

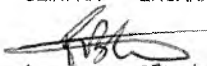
Francisco Berto Vitorino
ENGENHEIRO CIVIL
CREA-PB 1612603068

Genefa Maria Brito R. Alencar
Secretária de Educação
Portaria N° 0107011/2021 - GP

PREFEITURA MUNICIPAL DE CRATO
F.L.S.N. 012
COMISSÃO DE LICITAÇÃO



PREFEITURA DO
CRATO

ESTADO DO CEARÁ
PREFEITURA MUNICIPAL DO CRATO
SECRETARIA MUNICIPAL DE EDUCAÇÃO

OBRA: REFORMA DE ESCOLAS

ENDEREÇO: MUNICÍPIO DE CRATO - CE

DATA: DEZEMBRO/2021

TABELAS: SEINFRA 027, 027.1; SINAPI 10/2021

COMPOSIÇÕES

MO sem LS => 3,34 LS => 0,00 MO com LS => 3,34
Valor do BDI => 0,00 Valor sem BDI => 13,92

Composição	Código	Banco	Descrição	Tipo	Und	Quant.	Valor Unit	Total		
Composição	C0021	SEINFRA	ADAPTADOR PVC SOLD. FLANGES LIVRES P/CX. D'ÁGUA 32mm (1")	TUBOS E CONEXÕES DE PVC	UN	1,0000000	19,42	19,42		
Insumo	I0013	SEINFRA	ADAPTADOR PVC SOLD. FLANGES LIVRES P/CX. D'ÁGUA 32MM	Material	UN	1,0000000	15,43	15,43		
Insumo	I0026	SEINFRA	ADESIVO PARA TUBO DE PVC RIGIDO	Material	KG	0,0035000	45,16	0,16		
Insumo	I1180	SEINFRA	FITA DE VEDAÇÃO	Material	M	1,0000000	0,28	0,28		
Insumo	I1888	SEINFRA	SOLUÇÃO LIMPADORA PARA PVC RIGIDO	Material	L	0,0055000	39,22	0,22		
Insumo	I0043	SEINFRA	AJUDANTE DE ENCANADOR	Mão de Obra	H	0,0900000	16,77	1,51		
Insumo	I2320	SEINFRA	ENCANADOR	Mão de Obra	H	0,0900000	20,32	1,83		
					MO sem LS =>	3,34	LS =>	0,00	MO com LS =>	3,34
					Valor do BDI =>	0,00			Valor sem BDI =>	13,92

Composição	Código	Banco	Descrição	Tipo	Und	Quant.	Valor Unit	Total		
Composição	C2167	SEINFRA	REGISTRO DE GAVETA C/CANOPLA CROMADA D= 25mm (1")	REGISTROS E VÁLVULAS	UN	1,0000000	91,77	91,77		
Insumo	I1180	SEINFRA	FITA DE VEDAÇÃO	Material	M	1,2000000	0,28	0,34		
Insumo	I1807	SEINFRA	REGISTRO DE GAVETA CROMADA 25MM (1")	Material	UN	1,0000000	68,81	68,81		
Insumo	I0043	SEINFRA	AJUDANTE DE ENCANADOR	Mão de Obra	H	0,8100000	16,77	10,23		
Insumo	I2320	SEINFRA	ENCANADOR	Mão de Obra	H	0,6100000	20,32	12,40		
					MO sem LS =>	22,62	LS =>	0,00	MO com LS =>	22,62
					Valor do BDI =>	0,00			Valor sem BDI =>	91,77

Código Banco Descrição Tipo Und Quant. Valor Unit Total

Francisco Berto Vitorino
ENGENHEIRO CIVIL
CREA-PB 1612603068

Germana Maria Brito R. Alencar
Secretária de Educação
Data N° 0107011.2021 - GP

PREFEITURA MUNICIPAL DE CRATO
F.S.N° 215
COMISSÃO DE LICITAÇÃO



PREFEITURA DO
CRATO

ESTADO DO CEARÁ
PREFEITURA MUNICIPAL DO CRATO
SECRETARIA MUNICIPAL DE EDUCAÇÃO

OBRA: REFORMA DE ESCOLAS

ENDEREÇO: MUNICÍPIO DE CRATO - CE

DATA: DEZEMBRO/2021

TABELAS: SEINFRA 027, 027.1; SINAPI 10/2021

COMPOSIÇÕES

Composição	C3442	SEINFRA	CAIXA D'ÁGUA EM FYBERGLASS - CAP. 1000L	POÇOS E CAIXAS	UN	1,0000000	439,14	439,14		
Insumo	I2543	SEINFRA	SERVENTE	Mão de Obra	H	0,7000000	15,55	10,89		
Insumo	I8665	SEINFRA	CAIXA D'ÁGUA EM FYBERGLASS CAP. 1000L, COM TAMPA	Material	UN	1,0000000	428,25	428,25		
				MO sem LS =>		10,89	LS =>	0,00	MO com LS =>	10,89
				Valor do BDI =>		0,00			Valor sem BDI =>	439,14

Composição	Código	Banco	Descrição	Tipo	Und	Quant.	Valor Unit	Total		
Composição	C2497	SEINFRA	TORNEIRA DE BÓIA D= 20mm (3/4")	EQUIPAMENTOS	UN	1,0000000	36,51	36,51		
Insumo	I1180	SEINFRA	FITA DE VEDAÇÃO	Material	M	0,4700000	0,28	0,13		
Insumo	I2127	SEINFRA	TORNEIRA DE BOIA EM LATÃO (BOIA PLAST) DN 20MM (3/4)	Material	UN	1,0000000	25,99	25,99		
Insumo	I2320	SEINFRA	ENCANADOR	Mão de Obra	H	0,2800000	20,32	5,69		
Insumo	I0043	SEINFRA	AJUDANTE DE ENCANADOR	Mão de Obra	H	0,2800000	16,77	4,70		
				MO sem LS =>		10,39	LS =>	0,00	MO com LS =>	10,39
				Valor do BDI =>		0,00			Valor sem BDI =>	36,51

Composição	Código	Banco	Descrição	Tipo	Und	Quant.	Valor Unit	Total
Composição	C1948	SEINFRA	PONTO HIDRÁULICO, MATERIAL E EXECUÇÃO	OUTROS ELEMENTOS	PT	1,0000000	214,28	214,28
Insumo	I0108	SEINFRA	AREIA GROSSA	Material	m³	0,0035000	74,72	0,26
Insumo	I0441	SEINFRA	CAL HIDRATADA	Material	KG	2,5000000	1,10	2,75
Insumo	I0805	SEINFRA	CIMENTO PORTLAND	Material	KG	2,5000000	0,56	1,40
Insumo	I0884	SEINFRA	COTOVELO PVC SOLDÁVEL DE 25MM	Material	UN	2,0000000	0,59	1,18
Insumo	I0885	SEINFRA	COTOVELO PVC SOLDÁVEL DE 32MM	Material	UN	4,0000000	1,76	7,04
Insumo	I1293	SEINFRA	JOELHO PVC ROSCAVEL DE 1"	Material	UN	1,0000000	4,98	4,98

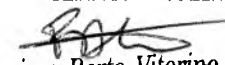
Francisco Berto Vitorino
ENGENHEIRO CIVIL
CREA-PB 1612603068

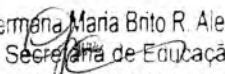
Germana Maria Brito R. Alencar
Secretária de Educação
Portaria Nº 0107011/2021 - GP

PREFEITURA MUNICIPAL DE CRATO
F.L.S. Nº _____
COMISSÃO DE LICITAÇÃO
G.M.



PREFEITURA DO
CRATO

ESTADO DO CEARÁ
PREFEITURA MUNICIPAL DO CRATO
SECRETARIA MUNICIPAL DE EDUCAÇÃO

OBRA: REFORMA DE ESCOLAS

ENDEREÇO: MUNICÍPIO DE CRATO - CE

DATA: DEZEMBRO/2021

TABELAS: SEINFRA 027, 027.1; SINAPI 10/2021

COMPOSIÇÕES

Insumo	11412	SEINFRA	LUVA PVC SOLDÁVEL DE 32MM	Material	UN	2,000000	1,55	3,10		
Insumo	11426	SEINFRA	LUVA REDUÇÃO PVC SOLDÁVEL DE 32X25MM	Material	UN	1,000000	2,96	2,96		
Insumo	11973	SEINFRA	TE PVC SOLDÁVEL 32MM	Material	UN	1,000000	3,33	3,33		
Insumo	12200	SEINFRA	TUBO PVC SOLDÁVEL DE 25MM (3/4")	Material	M	1,200000	2,99	3,59		
Insumo	12201	SEINFRA	TUBO PVC SOLDÁVEL DE 32MM (1")	Material	M	5,000000	6,71	33,55		
Insumo	10043	SEINFRA	AJUDANTE DE ENCANADOR	Mão de Obra	H	3,000000	16,77	50,31		
Insumo	12320	SEINFRA	ENCANADOR	Mão de Obra	H	3,000000	20,32	60,96		
Insumo	12543	SEINFRA	SERVENTE	Mão de Obra	H	2,500000	15,55	38,88		
				MO sem LS =>		150,15	LS =>	0,00	MO com LS =>	150,15
				Valor do BDI =>		0,00			Valor sem BDI =>	214,28

	Código	Banco	Descrição	Tipo	Und	Quant.	Valor Unit	Total		
Composição	102609	SINAPI	CAIXA D'ÁGUA EM POLIETILENO, 2000 LITROS - FORNECIMENTO E INSTALAÇÃO. AF 06/2021	INHI - INSTALAÇÕES HIDROSANITÁRIAS	UN	1,000000	922,24	922,24		
Composição Auxiliar	88248	SINAPI	AUXILIAR DE ENCANADOR OU BOMBEIRO HIDRÁULICO COM ENCARGOS COMPLEMENTARES	SEDI - SERVIÇOS DIVERSOS	H	0,268600	16,03	4,30		
Composição Auxiliar	88267	SINAPI	ENCANADOR OU BOMBEIRO HIDRÁULICO COM ENCARGOS COMPLEMENTARES	SEDI - SERVIÇOS DIVERSOS	H	0,268600	20,22	5,43		
Insumo	00034640	SINAPI	CAIXA D'ÁGUA EM POLIETILENO 2000 LITROS, COM TAMPA	Material	UN	1,000000	912,51	912,51		
				MO sem LS =>		6,60	LS =>	0,00	MO com LS =>	6,60
				Valor do BDI =>		0,00			Valor sem BDI =>	922,24

	Código	Banco	Descrição	Tipo	Und	Quant.	Valor Unit	Total
Composição	C0507	SEINFRA	BUCHA REDUÇÃO PVC ROSC. D=3/4"X1/2" (25X20mm)	TUBOS E CONEXÕES DE PVC	UN	1,000000	4,39	4,39
Insumo	10318	SEINFRA	BUCHA REDUÇÃO PVC ROSCAVEL DE 3/4"X1/2"	Material	UN	1,000000	0,86	0,86
Insumo	11180	SEINFRA	FITA DE VEDAÇÃO	Material	M	0,700000	0,28	0,20

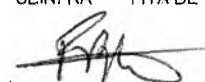
Francisco Berto Vitorino
ENGENHEIRO CIVIL
CREA-PB 1612603068

Germana Maria Brito R. Alencar
Secretaria de Educação
Plataforma N° 0107011 2021 - GP

COMISSÃO DE LICITAÇÃO

PREFEITURA MUNICIPAL DE CRATO
FLS. N° 615



PREFEITURA DO
CRATO

ESTADO DO CEARÁ
PREFEITURA MUNICIPAL DO CRATO
SECRETARIA MUNICIPAL DE EDUCAÇÃO

OBRA: REFORMA DE ESCOLAS

ENDEREÇO: MUNICÍPIO DE CRATO - CE

DATA: DEZEMBRO/2021

TABELAS: SEINFRA 027, 027.1; SINAPI 10/2021

COMPOSIÇÕES

Insumo	10043	SEINFRA	AJUDANTE DE ENCANADOR	Mão de Obra	H	0,0900000	16,77	1,51	
Insumo	12320	SEINFRA	ENCANADOR	Mão de Obra	H	0,0900000	20,32	1,83	
				MO sem LS =>	3,34	LS =>	0,00	MO com LS =>	3,34
				Valor do BDI =>	0,00			Valor sem BDI =>	4,39

Composição	Código	Banco	Descrição	Tipo	Und	Quant.	Valor Unit	Total	
Composição	C0497	SEINFRA	BUCHA REDUÇÃO PVC ROSC. D=1"X3/4" (32X25mm)	TUBOS E CONEXÕES DE PVC	UN	1,0000000	6,46	6,46	
Insumo	10311	SEINFRA	BUCHA REDUÇÃO PVC ROSCAVEL DE 1"X 3/4"	Material	UN	1,0000000	2,87	2,87	
Insumo	11180	SEINFRA	FITA DE VEDAÇÃO	Material	M	0,9000000	0,28	0,25	
Insumo	10043	SEINFRA	AJUDANTE DE ENCANADOR	Mão de Obra	H	0,0900000	16,77	1,51	
Insumo	12320	SEINFRA	ENCANADOR	Mão de Obra	H	0,0900000	20,32	1,83	
				MO sem LS =>	3,34	LS =>	0,00	MO com LS =>	3,34
				Valor do BDI =>	0,00			Valor sem BDI =>	6,46

Composição	Código	Banco	Descrição	Tipo	Und	Quant.	Valor Unit	Total	
Composição	C1526	SEINFRA	JOELHO 90 PVC SOLD./ROSCA. D= 25mmX3/4"	TUBOS E CONEXÕES DE PVC	UN	1,0000000	10,48	10,48	
Insumo	10026	SEINFRA	ADESIVO PARA TUBO DE PVC RIGIDO	Material	KG	0,0025000	45,16	0,11	
Insumo	11180	SEINFRA	FITA DE VEDAÇÃO	Material	M	0,4000000	0,28	0,11	
Insumo	11303	SEINFRA	JOELHO PVC SOLDAVEL COM ROSCA DE 25X3/4"	Material	UN	1,0000000	2,68	2,68	
Insumo	11888	SEINFRA	SOLUÇÃO LIMPADORA PARA PVC RIGIDO	Material	L	0,0040000	39,22	0,16	
Insumo	10043	SEINFRA	AJUDANTE DE ENCANADOR	Mão de Obra	H	0,2000000	16,77	3,35	
Insumo	12320	SEINFRA	ENCANADOR	Mão de Obra	H	0,2000000	20,32	4,06	
				MO sem LS =>	7,42	LS =>	0,00	MO com LS =>	7,42
				Valor do BDI =>	0,00			Valor sem BDI =>	10,48

Francisco Berto Vitorino
ENGENHEIRO CIVIL
CREA-PB 161260306A

Germana Maria Brito R. Alencar
Secretaria de Educação
Carteira N° 0107911/2021 - CE

COMISSÃO DE LICITAÇÃO
PREFEITURA MUNICIPAL DE CRATO
F.L.S. N° 016



PREFEITURA DO
CRATO

ESTADO DO CEARÁ
PREFEITURA MUNICIPAL DO CRATO
SECRETARIA MUNICIPAL DE EDUCAÇÃO

OBRA: REFORMA DE ESCOLAS

ENDEREÇO: MUNICÍPIO DE CRATO - CE

DATA: DEZEMBRO/2021

TABELAS: SEINFRA 027, 027.1; SINAPI 10/2021

COMPOSIÇÕES

	Código	Banco	Descrição	Tipo	Und	Quant.	Valor Unit	Total		
Composição	C1525	SEINFRA	JOELHO 90 PVC SOLD./ROSCA. D= 20mmX1/2"	TUBOS E CONEXÕES DE PVC	UN	1,0000000	9,28	9,28		
Insumo	I0026	SEINFRA	ADESIVO PARA TUBO DE PVC RIGIDO	Material	KG	0,0015000	45,16	0,07		
Insumo	I1180	SEINFRA	FITA DE VEDAÇÃO	Material	M	0,3000000	0,28	0,08		
Insumo	I1302	SEINFRA	JOELHO PVC SOLDAVEL COM ROSCA DE 20X1/2"	Material	UN	1,0000000	1,59	1,59		
Insumo	I1888	SEINFRA	SOLUÇÃO LIMPADORA PARA PVC RIGIDO	Material	L	0,0030000	39,22	0,12		
Insumo	I0043	SEINFRA	AJUDANTE DE ENCANADOR	Mão de Obra	H	0,2000000	16,77	3,35		
Insumo	I2320	SEINFRA	ENCANADOR	Mão de Obra	H	0,2000000	20,32	4,06		
				MO sem LS =>		7,42	LS =>	0,00	MO com LS =>	7,42
				Valor do BDI =>		0,00			Valor sem BDI =>	9,28

	Código	Banco	Descrição	Tipo	Und	Quant.	Valor Unit	Total		
Composição	102607	SINAPI	CAIXA D'ÁGUA EM POLIETILENO, 1000 LITROS - FORNECIMENTO E INSTALAÇÃO. AF 08/2021	INHI - INSTALAÇÕES HIDROSANITÁRIAS	UN	1,0000000	405,46	405,46		
Composição Auxiliar	88248	SINAPI	AUXILIAR DE ENCANADOR OU BOMBEIRO HIDRÁULICO COM ENCARGOS COMPLEMENTARES	SEDI - SERVIÇOS DIVERSOS	H	0,1510000	16,03	2,42		
Composição Auxiliar	88267	SINAPI	ENCANADOR OU BOMBEIRO HIDRÁULICO COM ENCARGOS COMPLEMENTARES	SEDI - SERVIÇOS DIVERSOS	H	0,1510000	20,22	3,05		
Insumo	00034636	SINAPI	CAIXA D'ÁGUA EM POLIETILENO 1000 LITROS, COM TAMPA	Material	UN	1,0000000	399,99	399,99		
				MO sem LS =>		3,71	LS =>	0,00	MO com LS =>	3,71
				Valor do BDI =>		0,00			Valor sem BDI =>	405,46

	Código	Banco	Descrição	Tipo	Und	Quant.	Valor Unit	Total
Composição	89711	SINAPI	TUBO PVC, SERIE NORMAL, ESGOTO PREDIAL, DN 40 MM, FORNECIDO E INSTALADO EM RAMAL DE DESCARGA OU RAMAL DE ESGOTO SANITÁRIO. AF 12/2014	INHI - INSTALAÇÕES HIDROSANITÁRIAS	M	1,0000000	16,79	16,79

Francisco Berto Vitorino
ENGENHEIRO CIVIL
CREA-PB 1612603068

Geniana Maria Brito R. Alencar
Secretária de Educação
Portaria N° 0107011.2021 - GP

COMISSÃO DE LICITAÇÃO

PREFEITURA MUNICIPAL DE CRATO
F.S. N°



PREFEITURA DO
CRATO

ESTADO DO CEARÁ
PREFEITURA MUNICIPAL DO CRATO
SECRETARIA MUNICIPAL DE EDUCAÇÃO

OBRA: REFORMA DE ESCOLAS

ENDEREÇO: MUNICÍPIO DE CRATO - CE

DATA: DEZEMBRO/2021

TABELAS: SEINFRA 027, 027.1; SINAPI 10/2021

COMPOSIÇÕES

Composição	88248	SINAPI	AUXILIAR DE ENCANADOR OU BOMBEIRO HIDRÁULICO COM ENCARGOS	SEDI - SERVIÇOS DIVERSOS	H	0,3000000	16,03	4,81	
Auxiliar			COMPLEMENTARES						
Composição	88267	SINAPI	ENCANADOR OU BOMBEIRO HIDRÁULICO COM ENCARGOS	SEDI - SERVIÇOS DIVERSOS	H	0,3000000	20,22	6,07	
Auxiliar			COMPLEMENTARES						
Insumo	00038383	SINAPI	LIXA D'AGUA EM FOLHA, GRAO 100	Material	UN	0,1000000	1,83	0,18	
Insumo	00009835	SINAPI	TUBO PVC SERIE NORMAL, DN 40 MM, PARA ESGOTO PREDIAL (NBR 5688)	Material	M	1,0500000	5,46	5,73	
				MO sem LS =>	7,37	LS =>	0,00	MO com LS =>	7,37
				Valor do BDI =>	0,00			Valor sem BDI =>	16,79

	Código	Banco	Descrição	Tipo	Und	Quant.	Valor Unit	Total	
Composição	89712	SINAPI	TUBO PVC, SERIE NORMAL, ESGOTO PREDIAL, DN 50 MM, FORNECIDO E INSTALADO EM RAMAL DE DESCARGA OU RAMAL DE ESGOTO SANITÁRIO. AF 12/2014	INHI - INSTALAÇÕES HIDROSANITÁRIAS	M	1,0000000	25,16	25,16	
Composição	88248	SINAPI	AUXILIAR DE ENCANADOR OU BOMBEIRO HIDRÁULICO COM ENCARGOS	SEDI - SERVIÇOS DIVERSOS	H	0,3800000	16,03	6,09	
Auxiliar			COMPLEMENTARES						
Composição	88267	SINAPI	ENCANADOR OU BOMBEIRO HIDRÁULICO COM ENCARGOS	SEDI - SERVIÇOS DIVERSOS	H	0,3800000	20,22	7,68	
Auxiliar			COMPLEMENTARES						
Insumo	00000122	SINAPI	ADESIVO PLASTICO PARA PVC, FRASCO COM *850* GR	Material	UN	0,0108000	47,78	0,52	
Insumo	00038383	SINAPI	LIXA D'AGUA EM FOLHA, GRAO 100	Material	UN	0,1270000	1,83	0,23	
Insumo	00020083	SINAPI	SOLUCAO PREPARADORA / LIMPADORA PARA PVC, FRASCO COM 1000 CM3	Material	UN	0,0163000	54,13	0,88	
Insumo	00009838	SINAPI	TUBO PVC SERIE NORMAL, DN 50 MM, PARA ESGOTO PREDIAL (NBR 5688)	Material	M	1,0500000	9,29	9,75	
				MO sem LS =>	9,33	LS =>	0,00	MO com LS =>	9,33
				Valor do BDI =>	0,00			Valor sem BDI =>	25,16

	Código	Banco	Descrição	Tipo	Und	Quant.	Valor Unit	Total
Composição	89714	SINAPI	TUBO PVC, SERIE NORMAL, ESGOTO PREDIAL, DN 100 MM, FORNECIDO E INSTALADO EM RAMAL DE DESCARGA OU RAMAL DE ESGOTO SANITÁRIO. AF 12/2014	INHI - INSTALAÇÕES HIDROSANITÁRIAS	M	1,0000000	48,11	48,11
Composição	88248	SINAPI	AUXILIAR DE ENCANADOR OU BOMBEIRO HIDRÁULICO COM ENCARGOS	SEDI - SERVIÇOS DIVERSOS	H	0,7400000	16,03	11,86
Auxiliar			COMPLEMENTARES					
Composição	88267	SINAPI	ENCANADOR OU BOMBEIRO HIDRÁULICO COM ENCARGOS	SEDI - SERVIÇOS DIVERSOS	H	0,7400000	20,22	14,96
Auxiliar			COMPLEMENTARES					

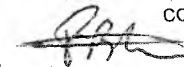
Francisco Berto Vitorino
ENGENHEIRO CIVIL
CREA-PB 1612603068

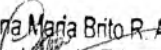
Germana Maria Brito R. Alencar
Secretária de Educação
Portaria N° 0107011 2021 - GP

PREFEITURA MUNICIPAL DE CRATO
FLS. N° 615
COMISSÃO DE LICITAÇÃO



PREFEITURA DO
CRATO

ESTADO DO CEARÁ
PREFEITURA MUNICIPAL DO CRATO
SECRETARIA MUNICIPAL DE EDUCAÇÃO

OBRA: REFORMA DE ESCOLAS

ENDEREÇO: MUNICÍPIO DE CRATO - CE

DATA: DEZEMBRO/2021

TABELAS: SEINFRA 027, 027.1; SINAPI 10/2021

COMPOSIÇÕES

Insumo	00000122	SINAPI	ADESIVO PLASTICO PARA PVC, FRASCO COM *850* GR	Material	UN	0,0363000	47,78	1,73		
Insumo	00038383	SINAPI	LIXA D'AGUA EM FOLHA, GRAO 100	Material	UN	0,2470000	1,83	0,45		
Insumo	00020083	SINAPI	SOLUCAO PREPARADORA / LIMPADORA PARA PVC, FRASCO COM 1000 CM3	Material	UN	0,0593000	54,13	3,21		
Insumo	00009836	SINAPI	TUBO PVC. SERIE NORMAL, DN 100 MM, PARA ESGOTO PREDIAL (NBR 5688)	Material	M	1,0500000	15,14	15,90		
				MO sem LS =>		18,18	LS =>	0,00	MO com LS =>	18,18
				Valor do BDI =>		0,00			Valor sem BDI =>	48,11

Composição	Código	Banco	Descrição	Tipo	Und	Quant.	Valor Unit	Total		
Composição	C0601	SEINFRA	CAIXA DE GORDURA/SABÃO EM ALVENARIA	POÇOS E CAIXAS	UN	1,0000000	305,78	305,78		
Insumo	I0441	SEINFRA	CAL HIDRATADA	Material	KG	5,4600000	1,10	6,01		
Insumo	I0805	SEINFRA	CIMENTO PORTLAND	Material	KG	28,5000000	0,56	15,96		
Insumo	I2082	SEINFRA	TIJOLO MACIÇO COMUM:	Material	UN	108,5000000	0,58	62,93		
Insumo	I1605	SEINFRA	PEDRISCO	Material	m³	0,0420000	73,90	3,10		
Insumo	I0109	SEINFRA	AREIA MEDIA	Material	m³	0,1050000	67,50	7,09		
Insumo	I0103	SEINFRA	ARAME RECOZIDO N.18 BWG	Material	KG	0,0220000	10,05	0,22		
Insumo	I0169	SEINFRA	AÇO CA-60	Material	KG	1,7500000	8,28	14,49		
Insumo	I2205	SEINFRA	TUBO PVC SOLDÁVEL DE 75MM (2 1/2):	Material	M	0,4000000	31,64	12,66		
Insumo	I0529	SEINFRA	CHAPA COMPENSADO RESINADO 12MM (1.10 X 2.20M)	Material	m²	0,1050000	30,33	3,18		
Insumo	I0041	SEINFRA	AJUDANTE DE CARPINTEIRO	Mão de Obra	H	0,6050000	16,77	10,15		
Insumo	I2543	SEINFRA	SERVENTE	Mão de Obra	H	5,8500000	15,55	90,97		
Insumo	I2391	SEINFRA	PEDREIRO	Mão de Obra	H	3,2000000	20,77	66,46		
Insumo	I0498	SEINFRA	CARPINTEIRO	Mão de Obra	H	0,6050000	20,77	12,57		
				MO sem LS =>		180,14	LS =>	0,00	MO com LS =>	180,14

Francisco Berto Vitorino
ENGENHEIRO CIVIL
CREA-PB 1612603068

Germana Maria Brito R. Alencar
Secretária de Educação
Portaria N° 0107011-2021 - GP

PREFEITURA MUNICIPAL DE CRATO/CE
FIS. Nº. _____
COMISSÃO DE LICITAÇÃO



PREFEITURA DO
CRATO

ESTADO DO CEARÁ
PREFEITURA MUNICIPAL DO CRATO
SECRETARIA MUNICIPAL DE EDUCAÇÃO

OBRA: REFORMA DE ESCOLAS

ENDEREÇO: MUNICÍPIO DE CRATO - CE

DATA: DEZEMBRO/2021

TABELAS: SEINFRA 027, 027.1; SINAPI 10/2021

COMPOSIÇÕES

Valor do BDI =>

0,00

Valor sem BDI =>

305,78

	Código	Banco	Descrição	Tipo	Und	Quant.	Valor Unit	Total	
Composição	C0649	SEINFRA	CAIXA INSPEÇÃO NO PASSEIO EM ALVENARIA DI=(50X50)cm, PADRÃO CAGECE	POÇOS E CAIXAS	UN	1,0000000	342,80	342,80	
Composição	C0218	SEINFRA	ARMADURA CA-60 MÉDIA D= 6,4 A 9,5mm	ARMADURAS	KG	2,0874000	12,73	26,56	
Auxiliar Composição	C1400	SEINFRA	FORMA DE TÁBUAS DE 1" DE 3A. P/FUNDAÇÕES UTIL. 5 X	FORMAS	m²	0,1960000	66,19	12,97	
Auxiliar Composição	C0840	SEINFRA	CONCRETO P/VIBR., FCK 15 MPa COM AGREGADO ADQUIRIDO	CONCRETOS	m³	0,0343000	395,54	13,57	
Auxiliar Composição	C0838	SEINFRA	CONCRETO P/VIBR., FCK 10 MPa COM AGREGADO ADQUIRIDO	CONCRETOS	m³	0,0538000	375,33	20,19	
Auxiliar Composição	C0076	SEINFRA	ALVENARIA DE TIJOLO COMUM C/ARGAMASSA MISTA DE CAL HIDRATADA	ALVENARIA DE ELEVAÇÃO	m²	1,8720000	120,32	225,25	
Auxiliar Composição	C2123	SEINFRA	1:2:8 ESP=10 cm REBOCO C/ARGAMASSA DE CAL HIDRATADA E AREIA PENEIRADA TRAÇO 1:3	ARGAMASSAS PARA PAREDES INTERNAS E EXTERNAS	m²	1,8400000	22,25	40,93	
Auxiliar Insumo	I2391	SEINFRA	ESP=5 mm P/PAREDE PEDREIRO	Mão de Obra	H	0,1600000	20,77	3,32	
				MO sem LS =>	181,15	LS =>	0,00	MO com LS =>	181,15
				Valor do BDI =>	0,00			Valor sem BDI =>	342,80

	Código	Banco	Descrição	Tipo	Und	Quant.	Valor Unit	Total	
Composição	C4923	SEINFRA	CAIXA SIFONADA PVC 100 X 100 X 50MM, ACABAMENTO BRANCO (GRELHA OU TAMPA CEGA)	POÇOS E CAIXAS	UN	1,0000000	31,43	31,43	
Insumo	I9404	SEINFRA	CAIXA SIFONADA PVC 100 X 100 X 50MM, ACABAMENTO BRANCO (GRELHA OU TAMPA CEGA)	Material	UN	1,0000000	12,88	12,88	
Insumo	I2320	SEINFRA	ENCANADOR	Mão de Obra	H	0,5000000	20,32	10,16	
Insumo	I0043	SEINFRA	AJUDANTE DE ENCANADOR	Mão de Obra	H	0,5000000	16,77	8,39	
				MO sem LS =>	18,55	LS =>	0,00	MO com LS =>	18,55
				Valor do BDI =>	0,00			Valor sem BDI =>	31,43

Código	Banco	Descrição	Tipo	Und	Quant.	Valor Unit	Total
--------	-------	-----------	------	-----	--------	------------	-------

Francisco Berto Vitorino
ENGENHEIRO CIVIL
CREA-PB 1612603068

Germana Maria Brito R. Alencar
Secretaria de Educação
Portaria N° 0107011.2021 - GP

COMISSÃO DE LICITAÇÃO

PREFEITURA MUNICIPAL DE CRATO
FIS. N° 20



PREFEITURA DO
CRATO

ESTADO DO CEARÁ
PREFEITURA MUNICIPAL DO CRATO
SECRETARIA MUNICIPAL DE EDUCAÇÃO

OBRA: REFORMA DE ESCOLAS

ENDEREÇO: MUNICÍPIO DE CRATO - CE

DATA: DEZEMBRO/2021

TABELAS: SEINFRA 027, 027.1; SINAPI 10/2021

COMPOSIÇÕES

Composição	89726	SINAPI	JOELHO 45 GRAUS, PVC, SERIE NORMAL, ESGOTO PREDIAL, DN 40 MM, JUNTA SOLDÁVEL, FORNECIDO E INSTALADO EM RAMAL DE DESCARGA OU RAMAL DE ESGOTO SANITÁRIO..AF_12/2014	INHI - INSTALAÇÕES HIDROSANITÁRIAS	UN	1,0000000	6,03	6,03	
Composição Auxiliar	88248	SINAPI	AUXILIAR DE ENCANADOR OU BOMBEIRO HIDRÁULICO COM ENCARGOS COMPLEMENTARES	SEDI - SERVIÇOS DIVERSOS	H	0,1000000	16,03	1,60	
Composição Auxiliar	88267	SINAPI	ENCANADOR OU BOMBEIRO HIDRÁULICO COM ENCARGOS COMPLEMENTARES	SEDI - SERVIÇOS DIVERSOS	H	0,1000000	20,22	2,02	
Insumo	00000122	SINAPI	ADESIVO PLASTICO PARA PVC, FRASCO COM *850* GR	Material	UN	0,0099000	47,78	0,47	
Insumo	00003516	SINAPI	JOELHO PVC, SOLDAVEL, BB, 45 GRAUS, DN 40 MM, PARA ESGOTO PREDIAL	Material	UN	1,0000000	1,08	1,08	
Insumo	00038383	SINAPI	LIXA D'AGUA EM FOLHA, GRAO 100	Material	UN	0,0210000	1,83	0,04	
Insumo	00020083	SINAPI	SOLUCAO PREPARADORA / LIMPADORA PARA PVC, FRASCO COM 1000 CM3	Material	UN	0,0150000	54,13	0,81	
				MO sem LS =>	2,46	LS =>	0,00	MO com LS =>	2,46
				Valor do BDI =>	0,00			Valor sem BDI =>	6,03

	Código	Banco	Descrição	Tipo	Und	Quant.	Valor Unit	Total	
Composição	89732	SINAPI	JOELHO 45 GRAUS, PVC, SERIE NORMAL, ESGOTO PREDIAL, DN 50 MM, JUNTA ELÁSTICA, FORNECIDO E INSTALADO EM RAMAL DE DESCARGA OU RAMAL DE ESGOTO SANITÁRIO. AF_12/2014	INHI - INSTALAÇÕES HIDROSANITÁRIAS	UN	1,0000000	10,55	10,55	
Composição Auxiliar	88248	SINAPI	AUXILIAR DE ENCANADOR OU BOMBEIRO HIDRÁULICO COM ENCARGOS COMPLEMENTARES	SEDI - SERVIÇOS DIVERSOS	H	0,1300000	16,03	2,08	
Composição Auxiliar	88267	SINAPI	ENCANADOR OU BOMBEIRO HIDRÁULICO COM ENCARGOS COMPLEMENTARES	SEDI - SERVIÇOS DIVERSOS	H	0,1300000	20,22	2,63	
Insumo	00000296	SINAPI	ANEL BORRACHA PARA TUBO ESGOTO PREDIAL DN 50 MM (NBR 5688)	Material	UN	1,0000000	2,20	2,20	
Insumo	00003518	SINAPI	JOELHO PVC, SOLDAVEL, PB, 45 GRAUS, DN 50 MM, PARA ESGOTO PREDIAL	Material	UN	1,0000000	3,24	3,24	
Insumo	00020078	SINAPI	PASTA LUBRIFICANTE PARA TUBOS E CONEXOES COM JUNTA ELASTICA, EMBALAGEM DE *400* GR (USO EM PVC, ACO, POLIETILENO E OUTROS)	Material	UN	0,0200000	19,72	0,39	
				MO sem LS =>	3,19	LS =>	0,00	MO com LS =>	3,19
				Valor do BDI =>	0,00			Valor sem BDI =>	10,55

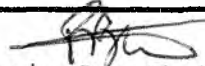
Francisco Berto Vitorino
ENGENHEIRO CIVIL
CREA-PB 1612603068

Germana Maria Brito R. Alencar
Secretária de Educação
Portaria N° 0107011 2021 - 02

COMISSÃO DE LICITAÇÃO

PREFEITURA MUNICIPAL DE CRATO
F.L.S. N° 621



PREFEITURA DO
CRATO

ESTADO DO CEARÁ
PREFEITURA MUNICIPAL DO CRATO
SECRETARIA MUNICIPAL DE EDUCAÇÃO

OBRA: REFORMA DE ESCOLAS

ENDEREÇO: MUNICÍPIO DE CRATO - CE

DATA: DEZEMBRO/2021

TABELAS: SEINFRA 027, 027.1; SINAPI 10/2021

COMPOSIÇÕES

	Código	Banco	Descrição	Tipo	Und	Quant.	Valor Unit	Total	
Composição	89746	SINAPI	JOELHO 45 GRAUS, PVC, SERIE NORMAL, ESGOTO PREDIAL, DN 100 MM, JUNTA ELÁSTICA, FORNECIDO E INSTALADO EM RAMAL DE DESCARGA OU RAMAL DE ESGOTO SANITÁRIO. AF_12/2014	INHI - INSTALAÇÕES HIDROS SANITÁRIAS	UN	1,0000000	22,42	22,42	
Composição Auxiliar	88248	SINAPI	AUXILIAR DE ENCANADOR OU BOMBEIRO HIDRÁULICO COM ENCARGOS COMPLEMENTARES	SEDI - SERVIÇOS DIVERSOS	H	0,2500000	16,03	4,01	
Composição Auxiliar	88267	SINAPI	ENCANADOR OU BOMBEIRO HIDRÁULICO COM ENCARGOS COMPLEMENTARES	SEDI - SERVIÇOS DIVERSOS	H	0,2500000	20,22	5,05	
Insumo	00000301	SINAPI	ANEL BORRACHA PARA TUBO ESGOTO PREDIAL, DN 100 MM (NBR 5688)	Material	UN	1,0000000	3,90	3,90	
Insumo	00003528	SINAPI	JOELHO PVC, SOLDAVEL, PB, 45 GRAUS, DN 100 MM, PARA ESGOTO PREDIAL	Material	UN	1,0000000	8,55	8,55	
Insumo	00020078	SINAPI	PASTA LUBRIFICANTE PARA TUBOS E CONEXOES COM JUNTA ELASTICA, EMBALAGEM DE *400* GR (USO EM PVC, ACO, POLIETILENO E OUTROS)	Material	UN	0,0460000	19,72	0,91	
				MO sem LS =>	6,14	LS =>	0,00	MO com LS =>	6,14
				Valor do BDI =>	0,00			Valor sem BDI =>	22,42

	Código	Banco	Descrição	Tipo	Und	Quant.	Valor Unit	Total	
Composição	89724	SINAPI	JOELHO 90 GRAUS, PVC, SERIE NORMAL, ESGOTO PREDIAL, DN 40 MM, JUNTA SOLDÁVEL, FORNECIDO E INSTALADO EM RAMAL DE DESCARGA OU RAMAL DE ESGOTO SANITÁRIO. AF_12/2014	INHI - INSTALAÇÕES HIDROS SANITÁRIAS	UN	1,0000000	8,73	8,73	
Composição Auxiliar	88248	SINAPI	AUXILIAR DE ENCANADOR OU BOMBEIRO HIDRÁULICO COM ENCARGOS COMPLEMENTARES	SEDI - SERVIÇOS DIVERSOS	H	0,1000000	16,03	1,60	
Composição Auxiliar	88267	SINAPI	ENCANADOR OU BOMBEIRO HIDRÁULICO COM ENCARGOS COMPLEMENTARES	SEDI - SERVIÇOS DIVERSOS	H	0,1000000	20,22	2,02	
Insumo	00000122	SINAPI	ADESIVO PLASTICO PARA PVC, FRASCO COM *850* GR	Material	UN	0,0099000	47,78	0,47	
Insumo	00003517	SINAPI	JOELHO PVC, SOLDAVEL, BB, 90 GRAUS, DN 40 MM, PARA ESGOTO PREDIAL	Material	UN	1,0000000	3,78	3,78	
Insumo	00038383	SINAPI	LIXA D'AGUA EM FOLHA, GRAO 100	Material	UN	0,0210000	1,83	0,04	
Insumo	00020083	SINAPI	SOLUCAO PREPARADORA / LIMPADORA PARA PVC, FRASCO COM 1000 CM3	Material	UN	0,0150000	54,13	0,81	
				MO sem LS =>	2,46	LS =>	0,00	MO com LS =>	2,46
				Valor do BDI =>	0,00			Valor sem BDI =>	8,73

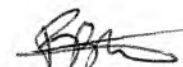
Francisco Berto Vitorino
ENGENHEIRO CIVIL
CREA-PB 1612603068

Germana Maria Brito R. Alencar
Secretaria de Educação
Portaria N° 0107011 2021 - GP

PREFEITURA MUNICIPAL DE CRATO
FIS Nº 676
COMISSÃO DE LICITAÇÃO



PREFEITURA DO
CRATO

ESTADO DO CEARÁ
PREFEITURA MUNICIPAL DO CRATO
SECRETARIA MUNICIPAL DE EDUCAÇÃO

OBRA: REFORMA DE ESCOLAS
ENDEREÇO: MUNICÍPIO DE CRATO - CE
DATA: DEZEMBRO/2021
TABELAS: SEINFRA 027, 027.1; SINAPI 10/2021

COMPOSIÇÕES

Composição	Código	Banco	Descrição	Tipo	Und	Quant.	Valor Unit	Total		
Composição	89731	SINAPI	JOELHO 90 GRAUS, PVC, SERIE NORMAL, ESGOTO PREDIAL, DN 50 MM, JUNTA ELÁSTICA, FORNECIDO E INSTALADO EM RAMAL DE DESCARGA OU RAMAL DE SANITÁRIAS ESGOTO SANITÁRIO. AF_12/2014	INHI - INSTALAÇÕES HIDROSANITÁRIAS	UN	1,0000000	9,91	9,91		
Composição Auxiliar	88248	SINAPI	AUXILIAR DE ENCANADOR OU BOMBEIRO HIDRÁULICO COM ENCARGOS COMPLEMENTARES	SEDI - SERVIÇOS DIVERSOS	H	0,1300000	16,03	2,08		
Composição Auxiliar	88267	SINAPI	ENCANADOR OU BOMBEIRO HIDRÁULICO COM ENCARGOS COMPLEMENTARES	SEDI - SERVIÇOS DIVERSOS	H	0,1300000	20,22	2,63		
Insumo	00000296	SINAPI	ANEL BORRACHA PARA TUBO ESGOTO PREDIAL DN 50 MM (NBR 5688)	Material	UN	1,0000000	2,20	2,20		
Insumo	00003526	SINAPI	JOELHO PVC, SOLDAVEL, PB, 90 GRAUS, DN 50 MM, PARA ESGOTO PREDIAL	Material	UN	1,0000000	2,60	2,60		
Insumo	00020078	SINAPI	PASTA LUBRIFICANTE PARA TUBOS E CONEXOES COM JUNTA ELASTICA, EMBALAGEM DE *400* GR (USO EM PVC, ACO, POLIETILENO E OUTROS)	Material	UN	0,0200000	19,72	0,39		
				MO sem LS =>		3,19	LS =>	0,00	MO com LS =>	3,19
				Valor do BDI =>		0,00		Valor sem BDI =>		9,91

Composição	Código	Banco	Descrição	Tipo	Und	Quant.	Valor Unit	Total		
Composição	89744	SINAPI	JOELHO 90 GRAUS, PVC, SERIE NORMAL, ESGOTO PREDIAL, DN 100 MM, JUNTA ELÁSTICA, FORNECIDO E INSTALADO EM RAMAL DE DESCARGA OU RAMAL DE ESGOTO SANITÁRIO. AF_12/2014	INHI - INSTALAÇÕES HIDROSANITÁRIAS	UN	1,0000000	22,48	22,48		
Composição Auxiliar	88248	SINAPI	AUXILIAR DE ENCANADOR OU BOMBEIRO HIDRÁULICO COM ENCARGOS COMPLEMENTARES	SEDI - SERVIÇOS DIVERSOS	H	0,2500000	16,03	4,01		
Composição Auxiliar	88267	SINAPI	ENCANADOR OU BOMBEIRO HIDRÁULICO COM ENCARGOS COMPLEMENTARES	SEDI - SERVIÇOS DIVERSOS	H	0,2500000	20,22	5,05		
Insumo	00000301	SINAPI	ANEL BORRACHA PARA TUBO ESGOTO PREDIAL, DN 100 MM (NBR 5688)	Material	UN	1,0000000	3,90	3,90		
Insumo	00003520	SINAPI	JOELHO PVC, SOLDAVEL, PB, 90 GRAUS, DN 100 MM, PARA ESGOTO PREDIAL	Material	UN	1,0000000	8,61	8,61		
Insumo	00020078	SINAPI	PASTA LUBRIFICANTE PARA TUBOS E CONEXOES COM JUNTA ELASTICA, EMBALAGEM DE *400* GR (USO EM PVC, ACO, POLIETILENO E OUTROS)	Material	UN	0,0460000	19,72	0,91		
				MO sem LS =>		6,14	LS =>	0,00	MO com LS =>	6,14
				Valor do BDI =>		0,00		Valor sem BDI =>		22,48

Francisco Berto Vitorino
ENGENHEIRO CIVIL
CREA-PB 1612603068

Germana Maria Brito R. Alencar
Secretaria de Educação
Portaria N° 0107011 2021 - GE

PREFEITURA MUNICIPAL DE CRATO
FLS. N° 625
COMISSÃO DE LICITAÇÃO



PREFEITURA DO
CRATO

ESTADO DO CEARÁ
PREFEITURA MUNICIPAL DO CRATO
SECRETARIA MUNICIPAL DE EDUCAÇÃO

OBRA: REFORMA DE ESCOLAS

ENDEREÇO: MUNICÍPIO DE CRATO - CE

DATA: DEZEMBRO/2021

TABELAS: SEINFRA 027, 027.1; SINAPI 10/2021

COMPOSIÇÕES

	Código	Banco	Descrição	Tipo	Und	Quant.	Valor Unit	Total		
Composição	89834	SINAPI	JUNÇÃO SIMPLES, PVC, SERIE NORMAL, ESGOTO PREDIAL, DN 100 X 100 MM, JUNTA ELÁSTICA, FORNECIDO E INSTALADO EM PRUMADA DE ESGOTO SANITÁRIO OU VENTILAÇÃO. AF_12/2014	INHI - INSTALAÇÕES HIDROSANITÁRIAS	UN	1,0000000	37,80	37,80		
Composição Auxiliar	88248	SINAPI	AUXILIAR DE ENCANADOR OU BOMBEIRO HIDRÁULICO COM ENCARGOS COMPLEMENTARES	SEDI - SERVIÇOS DIVERSOS	H	0,1600000	16,03	2,56		
Composição Auxiliar	88267	SINAPI	ENCANADOR OU BOMBEIRO HIDRÁULICO COM ENCARGOS COMPLEMENTARES	SEDI - SERVIÇOS DIVERSOS	H	0,1600000	20,22	3,23		
Insumo	00000301	SINAPI	ANEL BORRACHA PARA TUBO ESGOTO PREDIAL, DN 100 MM (NBR 5688)	Material	UN	2,0000000	3,90	7,80		
Insumo	00003670	SINAPI	JUNCAO SIMPLES, PVC, 45 GRAUS, DN 100 X 100 MM, SERIE NORMAL PARA ESGOTO PREDIAL	Material	UN	1,0000000	22,39	22,39		
Insumo	00020078	SINAPI	PASTA LUBRIFICANTE PARA TUBOS E CONEXOES COM JUNTA ELASTICA, EMBALAGEM DE *400* GR (USO EM PVC, ACO, POLIETILENO E OUTROS)	Material	UN	0,0920000	19,72	1,81		
				MO sem LS =>		3,93	LS =>	0,00	MO com LS =>	3,93
				Valor do BDI =>		0,00			Valor sem BDI =>	37,80

	Código	Banco	Descrição	Tipo	Und	Quant.	Valor Unit	Total		
Composição	C1582	SEINFRA	JUNÇÃO SIMPLES DE REDUÇÃO PVC P/ESGOTO 100X50mm(4"X2")	TUBOS E CONEXÕES DE PVC	UN	1,0000000	35,28	35,28		
Insumo	I0026	SEINFRA	ADESIVO PARA TUBO DE PVC RIGIDO	Material	KG	0,0575000	45,16	2,60		
Insumo	I1319	SEINFRA	JUNÇÃO PVC PARA ESGOTO 100X50MM (4X2")	Material	UN	1,0000000	12,05	12,05		
Insumo	I1888	SEINFRA	SOLUÇÃO LIMPADORA PARA PVC RIGIDO	Material	L	0,0910000	39,22	3,57		
Insumo	I2320	SEINFRA	ENCANADOR	Mão de Obra	H	0,4600000	20,32	9,35		
Insumo	I0043	SEINFRA	AJUDANTE DE ENCANADOR	Mão de Obra	H	0,4600000	16,77	7,71		
				MO sem LS =>		17,06	LS =>	0,00	MO com LS =>	17,06
				Valor do BDI =>		0,00			Valor sem BDI =>	35,28

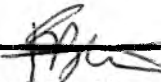
Francisco Berto Vitorino
ENGENHEIRO CIVIL
CREA-PB 1612603068

Germana Maria Brito R. Alencar
Secretaria de Educação
Portaria N° 6107011 2021 - GP

PREFEITURA MUNICIPAL DE CRATO
FLS. N° 674
COMISSÃO DE LICITAÇÃO



PREFEITURA DO
CRATO

ESTADO DO CEARÁ
PREFEITURA MUNICIPAL DO CRATO
SECRETARIA MUNICIPAL DE EDUCAÇÃO

OBRA: REFORMA DE ESCOLAS

ENDEREÇO: MUNICÍPIO DE CRATO - CE

DATA: DEZEMBRO/2021

TABELAS: SEINFRA 027, 027.1; SINAPI 10/2021

COMPOSIÇÕES

	Código	Banco	Descrição	Tipo	Und	Quant.	Valor Unit	Total	
Composição	89753	SINAPI	LUVA SIMPLES, PVC, SERIE NORMAL, ESGOTO PREDIAL, DN 50 MM, JUNTA ELÁSTICA, FORNECIDO E INSTALADO EM RAMAL DE DESCARGA OU RAMAL DE SANITÁRIAS ESGOTO SANITÁRIO. AF_12/2014	INHI - INSTALAÇÕES HIDROS	UN	1,0000000	8,48	8,48	
Composição Auxiliar	88248	SINAPI	AUXILIAR DE ENCANADOR OU BOMBEIRO HIDRÁULICO COM ENCARGOS COMPLEMENTARES	SEDI - SERVIÇOS DIVERSOS	H	0,0800000	16,03	1,28	
Composição Auxiliar	88267	SINAPI	ENCANADOR OU BOMBEIRO HIDRÁULICO COM ENCARGOS COMPLEMENTARES	SEDI - SERVIÇOS DIVERSOS	H	0,0800000	20,22	1,62	
Insumo	0000296	SINAPI	ANEL BORRACHA PARA TUBO ESGOTO PREDIAL DN 50 MM (NBR 5688)	Material	UN	1,0000000	2,20	2,20	
Insumo	00003875	SINAPI	LUVA SIMPLES, PVC, SOLDAVEL, DN 50 MM, SERIE NORMAL, PARA ESGOTO PREDIAL	Material	UN	1,0000000	2,99	2,99	
Insumo	00020078	SINAPI	PASTA LUBRIFICANTE PARA TUBOS E CONEXOES COM JUNTA ELASTICA, EMBALAGEM DE *400* GR (USO EM PVC, ACO, POLIETILENO E OUTROS)	Material	UN	0,0200000	19,72	0,39	
				MO sem LS =>	1,97	LS =>	0,00	MO com LS =>	1,97
				Valor do BDI =>	0,00			Valor sem BDI =>	8,48

	Código	Banco	Descrição	Tipo	Und	Quant.	Valor Unit	Total	
Composição	89778	SINAPI	LUVA SIMPLES, PVC, SERIE NORMAL, ESGOTO PREDIAL, DN 100 MM, JUNTA ELÁSTICA, FORNECIDO E INSTALADO EM RAMAL DE DESCARGA OU RAMAL DE SANITÁRIAS ESGOTO SANITÁRIO. AF_12/2014	INHI - INSTALAÇÕES HIDROS	UN	1,0000000	17,53	17,53	
Composição Auxiliar	88248	SINAPI	AUXILIAR DE ENCANADOR OU BOMBEIRO HIDRÁULICO COM ENCARGOS COMPLEMENTARES	SEDI - SERVIÇOS DIVERSOS	H	0,1700000	16,03	2,72	
Composição Auxiliar	88267	SINAPI	ENCANADOR OU BOMBEIRO HIDRÁULICO COM ENCARGOS COMPLEMENTARES	SEDI - SERVIÇOS DIVERSOS	H	0,1700000	20,22	3,44	
Insumo	0000301	SINAPI	ANEL BORRACHA PARA TUBO ESGOTO PREDIAL, DN 100 MM (NBR 5688)	Material	UN	1,0000000	3,90	3,90	
Insumo	00003899	SINAPI	LUVA SIMPLES, PVC, SOLDAVEL, DN 100 MM, SERIE NORMAL, PARA ESGOTO PREDIAL	Material	UN	1,0000000	6,56	6,56	
Insumo	00020078	SINAPI	PASTA LUBRIFICANTE PARA TUBOS E CONEXOES COM JUNTA ELASTICA, EMBALAGEM DE *400* GR (USO EM PVC, ACO, POLIETILENO E OUTROS)	Material	UN	0,0460000	19,72	0,91	
				MO sem LS =>	4,18	LS =>	0,00	MO com LS =>	4,18
				Valor do BDI =>	0,00			Valor sem BDI =>	17,53

Francisco Berto Vitorino
ENGENHEIRO CIVIL
CREA-PB 1612603068

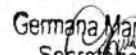
Germana Maria Brito R. Alencar
Secretaria de Educação
Portaria N° 0107011.2021 - GP

COMISSÃO DE LICITAÇÃO

PREFEITURA MUNICIPAL DE CRATO
FLS Nº 23



PREFEITURA DO
CRATO

ESTADO DO CEARÁ
PREFEITURA MUNICIPAL DO CRATO
SECRETARIA MUNICIPAL DE EDUCAÇÃO

OBRA: REFORMA DE ESCOLAS

ENDEREÇO: MUNICÍPIO DE CRATO - CE

DATA: DEZEMBRO/2021

TABELAS: SEINFRA 027, 027.1; SINAPI 10/2021

COMPOSIÇÕES

Composição	Código	Banco	Descrição	Tipo	Und	Quant.	Valor Unit	Total	
Composição	C2359	SEINFRA	TÊ PVC BRANCO P/ESGOTO D=50MM (2')-JUNTAS SOLD.	TUBOS E CONEXÕES DE PVC	UN	1,0000000	18,33	18,33	
Insumo	I0026	SEINFRA	ADESIVO PARA TUBO DE PVC RIGIDO	Material	KG	0,0225000	45,16	1,02	
Insumo	I1888	SEINFRA	SOLUÇÃO LIMPADORA PARA PVC RIGIDO	Material	L	0,0330000	39,22	1,29	
Insumo	I2014	SEINFRA	TE PVC PARA ESGOTO DE 50MM (2')	Material	UN	1,0000000	5,26	5,26	
Insumo	I2320	SEINFRA	ENCANADOR	Mão de Obra	H	0,2900000	20,32	5,89	
Insumo	I0043	SEINFRA	AJUDANTE DE ENCANADOR	Mão de Obra	H	0,2900000	16,77	4,86	
				MO sem LS =>	10,76	LS =>	0,00	MO com LS =>	10,76
				Valor do BDI =>	0,00			Valor sem BDI =>	18,33

Composição	Código	Banco	Descrição	Tipo	Und	Quant.	Valor Unit	Total
Composição	C0632	SEINFRA	CAIXA EM ALVENARIA (60X60X60cm) DE 1/2 TIJOLO COMUM, LASTRO DE BRITA E TAMPA DE CONCRETO	QUADROS / CAIXAS	UN	1,0000000	400,55	400,55
Insumo	I0109	SEINFRA	AREIA MEDIA	Material	m³	0,1178000	67,50	7,95
Insumo	I0280	SEINFRA	BRITA	Material	m³	0,0980000	76,19	7,47
Insumo	I0441	SEINFRA	CAL HIDRATADA	Material	KG	7,6440000	1,10	8,41
Insumo	I0805	SEINFRA	CIMENTO PORTLAND	Material	KG	28,0000000	0,56	15,68
Insumo	I2082	SEINFRA	TIJOLO MACIÇO COMUM	Material	UN	141,0000000	0,58	81,78
Insumo	I0103	SEINFRA	ARAME RECOZIDO N.18 BWG	Material	KG	0,0440000	10,05	0,44
Insumo	I0169	SEINFRA	AÇO CA-60	Material	KG	2,5820000	8,28	21,38
Insumo	I0529	SEINFRA	CHAPA COMPENSADO RESINADO 12MM (1.10 X 2.20M)	Material	m²	0,2000000	30,33	6,07
Insumo	I1916	SEINFRA	TABUA DE 1" DE 3A. - L = 30cm	Material	M	0,0590000	10,01	0,59
Insumo	I0040	SEINFRA	AJUDANTE DE ARMADOR/FERREIRO	Mão de Obra	H	0,2250000	16,77	3,77

Francisco Berto Vitorino
ENGENHEIRO CIVIL
CREA-PB 1612603068

Germana Maria Brito R. Alencar
Secretária de Educação
Portaria N° 0107011.2021 - GP

PREFEITURA MUNICIPAL DE CRATO
E.S.N.º 626
SECRETARIA MUNICIPAL DE EDUCAÇÃO



PREFEITURA DO
CRATO

ESTADO DO CEARÁ
PREFEITURA MUNICIPAL DO CRATO
SECRETARIA MUNICIPAL DE EDUCAÇÃO

OBRA: REFORMA DE ESCOLAS

ENDEREÇO: MUNICÍPIO DE CRATO - CE

DATA: DEZEMBRO/2021

TABELAS: SEINFRA 027, 027.1; SINAPI 10/2021

COMPOSIÇÕES

Insumo	10041	SEINFRA	AJUDANTE DE CARPINTEIRO	Mão de Obra	H	1,1850000	16,77	19,87		
Insumo	10121	SEINFRA	ARMADOR/FERREIRO	Mão de Obra	H	0,2250000	20,77	4,67		
Insumo	10498	SEINFRA	CARPINTEIRO	Mão de Obra	H	1,1850000	20,77	24,61		
Insumo	12391	SEINFRA	PEDREIRO	Mão de Obra	H	4,1100000	20,77	85,36		
Insumo	12543	SEINFRA	SERVEENTE	Mão de Obra	H	7,2340000	15,55	112,49		
				MO sem LS =>		250,78	LS =>	0,00	MO com LS =>	250,78
				Valor do BDI =>		0,00			Valor sem BDI =>	400,55

Composição	Código	Banco	Descrição	Tipo	Und	Quant.	Valor Unit	Total		
Composição	C2593	SEINFRA	TUBO PVC BRANCO P/ESGOTO D=100MM (4')	TUBOS E CONEXÕES DE PVC	M	1,0000000	32,93	32,93		
Insumo	10026	SEINFRA	ADESIVO PARA TUBO DE PVC RIGIDO	Material	KG	0,0250000	45,16	1,13		
Insumo	11888	SEINFRA	SOLUÇÃO LIMPADORA PARA PVC RIGIDO	Material	L	0,0400000	39,22	1,57		
Insumo	12193	SEINFRA	TUBO PVC ESGOTO DE 100MM (4') - (NBR 5688)	Material	M	1,0100000	10,84	10,95		
Insumo	10043	SEINFRA	AJUDANTE DE ENCANADOR	Mão de Obra	H	0,5200000	16,77	8,72		
Insumo	12320	SEINFRA	ENCANADOR	Mão de Obra	H	0,5200000	20,32	10,57		
				MO sem LS =>		19,29	LS =>	0,00	MO com LS =>	19,29
				Valor do BDI =>		0,00			Valor sem BDI =>	32,93

Composição	Código	Banco	Descrição	Tipo	Und	Quant.	Valor Unit	Total
Composição	C4763	SEINFRA	TUBO PVC SÉRIE REFORÇADA P/ ESGOTO D=150MM (6") JUNTA COM ANEL	TUBOS E CONEXÕES DE PVC	M	1,0000000	61,00	61,00
Insumo	10078	SEINFRA	ANEL DE BORRACHA P/TUBO PVC REFORÇADO DE 100MM	Material	UN	0,3300000	2,56	0,84
Insumo	11351	SEINFRA	LUBRIFICANTE PARA TUBO DE PVC	Material	KG	0,0330000	41,33	1,36
Insumo	10043	SEINFRA	AJUDANTE DE ENCANADOR	Mão de Obra	H	0,5600000	16,77	9,39

Francisco Berto Vitorino
ENGENHEIRO CIVIL
CREA-PB 1612603068

Getuliana Maria Brito R. Alencar
Secretária de Educação
Portaria N° 01070*1 2021

COMISSÃO DE LICITAÇÃO

PREFEITURA MUNICIPAL DE CRATO/CE
FLS Nº 027



PREFEITURA DO
CRATO

ESTADO DO CEARÁ
PREFEITURA MUNICIPAL DO CRATO
SECRETARIA MUNICIPAL DE EDUCAÇÃO

OBRA: REFORMA DE ESCOLAS

ENDEREÇO: MUNICÍPIO DE CRATO - CE

DATA: DEZEMBRO/2021

TABELAS: SEINFRA 027, 027.1; SINAPI 10/2021

COMPOSIÇÕES

Insumo	12320	SEINFRA	ENCANADOR	Mão de Obra	H	0,5600000	20,32	11,38		
Insumo	16206	SEINFRA	TUBO PVC ESGOTO SERIE R JEI DN 150	Material	M	1,0100000	37,64	38,02		
				MO sem LS =>		20,77	LS =>	0,00	MO com LS =>	20,77
				Valor do BDI =>		0,00			Valor sem BDI =>	61,00

Composição	Código	Banco	Descrição	Tipo	Und	Quant.	Valor Unit	Total		
Composição	C1618	SEINFRA	LAVATÓRIO DE LOUÇA BRANCA C/COLUNA, C/ TORNEIRA E ACESSÓRIOS	LOUÇAS, METAIS E ACESSÓRIOS	UN	1,0000000	599,22	599,22		
Insumo	I1579	SEINFRA	PARAFUSO CROMADO P/FIXAÇÃO SANITARIOS, INCLUSIVE PORCA CEGA, ARRUELA E BUCHA DE NYLON	Material	UN	2,0000000	7,50	15,00		
Insumo	I1180	SEINFRA	FITA DE VEDAÇÃO	Material	M	1,1200000	0,28	0,31		
Insumo	I1091	SEINFRA	ENGATE CROMADO	Material	UN	2,0000000	17,71	35,42		
Insumo	I1343	SEINFRA	LAVATÓRIO DE LOUÇA BRANCA COM COLUNA	Material	UN	1,0000000	219,76	219,76		
Insumo	I2132	SEINFRA	TORNEIRA DE PRESSÃO CROMADA P/LAVATORIO 1/2'	Material	UN	1,0000000	77,33	77,33		
Insumo	I1864	SEINFRA	SIFÃO METALICO TIPO COPO DN 1"X1 1/2"	Material	UN	1,0000000	129,00	129,00		
Insumo	I2320	SEINFRA	ENCANADOR	Mão de Obra	H	3,3000000	20,32	67,06		
Insumo	I0043	SEINFRA	AJUDANTE DE ENCANADOR	Mão de Obra	H	3,3000000	16,77	55,34		
				MO sem LS =>		122,40	LS =>	0,00	MO com LS =>	122,40
				Valor do BDI =>		0,00			Valor sem BDI =>	599,22

Composição	Código	Banco	Descrição	Tipo	Und	Quant.	Valor Unit	Total
Composição	C1550	SEINFRA	JOELHO PVC BRANCO P/ESGOTO D=100mm (4") - JUNTA C/ANÉIS	TUBOS E CONEXÕES DE PVC	UN	1,0000000	29,87	29,87
Insumo	I0078	SEINFRA	ANEL DE BORRACHA P/TUBO PVC REFORÇADO DE 100MM	Material	UN	2,0000000	2,56	5,12
Insumo	I1282	SEINFRA	JOELHO PVC PARA ESGOTO DE 100MM	Material	UN	1,0000000	6,16	6,16
Insumo	I1351	SEINFRA	LUBRIFICANTE PARA TUBO DE PVC	Material	KG	0,0460000	41,33	1,90

Francisco Berto Vitorino
ENGENHEIRO CIVIL
CREA-PB 1612603068

Germana Maria Brito R. Alencar
Secretaria de Educação
Portaria N° 0107011.2021 - GP

COMISSÃO DE LICITAÇÃO
 PREFEITURA MUNICIPAL DE CRATO
 FLS Nº 678



PREFEITURA DO
CRATO

ESTADO DO CEARÁ
PREFEITURA MUNICIPAL DO CRATO
SECRETARIA MUNICIPAL DE EDUCAÇÃO

OBRA: REFORMA DE ESCOLAS

ENDEREÇO: MUNICÍPIO DE CRATO - CE

DATA: DEZEMBRO/2021

TABELAS: SEINFRA 027, 027.1; SINAPI 10/2021

COMPOSIÇÕES

Insumo	I0043	SEINFRA	AJUDANTE DE ENCANADOR	Mão de Obra	H	0,4500000	16,77	7,55		
Insumo	I2320	SEINFRA	ENCANADOR	Mão de Obra	H	0,4500000	20,32	9,14		
				MO sem LS =>		16,69	LS =>	0,00	MO com LS =>	16,69
				Valor do BDI =>		0,00			Valor sem BDI =>	29,87

Composição	Código	Banco	Descrição	Tipo	Und	Quant.	Valor Unit	Total		
Composição	C1950	SEINFRA	PONTO SANITÁRIO, MATERIAL E EXECUÇÃO	OUTROS ELEMENTOS	PT	1,0000000	193,21	193,21		
Insumo	I0441	SEINFRA	CAL HIDRATADA	Material	KG	3,0000000	1,10	3,30		
Insumo	I0108	SEINFRA	AREIA GROSSA	Material	m³	0,0040000	74,72	0,30		
Insumo	I0805	SEINFRA	CIMENTO PORTLAND	Material	KG	3,0000000	0,56	1,68		
Insumo	I1283	SEINFRA	JOELHO PVC PARA ESGOTO DE 40MM	Material	UN	2,0000000	1,39	2,78		
Insumo	I1282	SEINFRA	JOELHO PVC PARA ESGOTO DE 100MM	Material	UN	1,0000000	6,16	6,16		
Insumo	I1284	SEINFRA	JOELHO PVC PARA ESGOTO DE 50MM	Material	UN	1,0000000	1,86	1,86		
Insumo	I2013	SEINFRA	TE PVC PARA ESGOTO DE 40MM (1 1/2")	Material	UN	1,0000000	2,39	2,39		
Insumo	I2012	SEINFRA	TE PVC PARA ESGOTO DE 100MM (4")	Material	UN	1,0000000	11,83	11,83		
Insumo	I2194	SEINFRA	TUBO PVC ESGOTO DE 40MM (1 1/2") - (NBR 5688)	Material	M	1,5000000	3,91	5,87		
Insumo	I2195	SEINFRA	TUBO PVC ESGOTO DE 50MM (2") - (NBR 5688)	Material	M	0,5000000	6,65	3,33		
Insumo	I2193	SEINFRA	TUBO PVC ESGOTO DE 100MM (4") - (NBR 5688)	Material	M	0,3300000	10,84	3,58		
Insumo	I2320	SEINFRA	ENCANADOR	Mão de Obra	H	3,0000000	20,32	60,96		
Insumo	I2543	SEINFRA	SERVENTE	Mão de Obra	H	2,5000000	15,55	38,88		
Insumo	I0043	SEINFRA	AJUDANTE DE ENCANADOR	Mão de Obra	H	3,0000000	16,77	50,31		
				MO sem LS =>		150,15	LS =>	0,00	MO com LS =>	150,15
				Valor do BDI =>		0,00			Valor sem BDI =>	193,21

Francisco Berto Vitorino
ENGENHEIRO CIVIL
CREA-PB 1612603068

Gabriela Brito R. Alencar
Secretária de Educação
Portaria N° 0107011 2021 - GE

PREFEITURA MUNICIPAL DE CRATO
FLS. N° 628
COMISSÃO DE LICITAÇÃO



PREFEITURA DO
CRATO

ESTADO DO CEARÁ
PREFEITURA MUNICIPAL DO CRATO
SECRETARIA MUNICIPAL DE EDUCAÇÃO

OBRA: REFORMA DE ESCOLAS

ENDEREÇO: MUNICÍPIO DE CRATO - CE

DATA: DEZEMBRO/2021

TABELAS: SEINFRA 027, 027.1; SINAPI 10/2021

COMPOSIÇÕES

	Código	Banco	Descrição	Tipo	Und	Quant.	Valor Unit	Total		
Composição	C0606	SEINFRA	CAIXA DE INSPEÇÃO EM ALVENARIA - TAMPA DE CONCRETO ESP.= 5cm	POÇOS E CAIXAS	m²	1,0000000	199,01	199,01		
Insumo	I0805	SEINFRA	CIMENTO PORTLAND	Material	KG	16,2000000	0,56	9,07		
Insumo	I0109	SEINFRA	AREIA MEDIA	Material	m³	0,0330000	67,50	2,23		
Insumo	I0280	SEINFRA	BRITA	Material	m³	0,0400000	76,19	3,05		
Insumo	I0103	SEINFRA	ARAME RECOZIDO N.18 BWG	Material	KG	0,0900000	10,05	0,90		
Insumo	I0169	SEINFRA	AÇO CA-60	Material	KG	5,2700000	8,28	43,64		
Insumo	I0040	SEINFRA	AJUDANTE DE ARMADOR/FERREIRO	Mão de Obra	H	0,4600000	16,77	7,71		
Insumo	I0529	SEINFRA	CHAPA COMPENSADO RESINADO 12MM (1.10 X 2.20M)	Material	m²	0,4000000	30,33	12,13		
Insumo	I1916	SEINFRA	TABUA DE 1" DE 3A. - L = 30cm	Material	M	0,1200000	10,01	1,20		
Insumo	I0121	SEINFRA	ARMADOR/FERREIRO	Mão de Obra	H	0,4600000	20,77	9,55		
Insumo	I0041	SEINFRA	AJUDANTE DE CARPINTEIRO	Mão de Obra	H	2,4200000	16,77	40,58		
Insumo	I2543	SEINFRA	SERVEENTE	Mão de Obra	H	0,8000000	15,55	12,44		
Insumo	I2391	SEINFRA	PEDREIRO	Mão de Obra	H	0,3000000	20,77	6,23		
Insumo	I0498	SEINFRA	CARPINTEIRO	Mão de Obra	H	2,4200000	20,77	50,26		
				MO sem LS =>		126,79	LS =>	0,00	MO com LS =>	126,79
				Valor do BDI =>		0,00			Valor sem BDI =>	199,01

	Código	Banco	Descrição	Tipo	Und	Quant.	Valor Unit	Total
Composição	C2384	SEINFRA	TÊ PVC SOLD. MARROM D= 50mm (1 1/2")	TUBOS E CONEXÕES DE PVC	UN	1,0000000	20,56	20,56
Insumo	I0026	SEINFRA	ADESIVO PARA TUBO DE PVC RIGIDO	Material	KG	0,0210000	45,16	0,95

Francisco Berto Vitorino
ENGENHEIRO CIVIL
CREA-PB 1612603068

Germana Maria Brito R. Alencar
Secretaria de Educação
Portaria N° 0407011.2021 - GP

COMISSÃO DE LICITAÇÃO
PREFEITURA MUNICIPAL DE CRATO
FLS. N° 630



PREFEITURA DO
CRATO

ESTADO DO CEARÁ
PREFEITURA MUNICIPAL DO CRATO
SECRETARIA MUNICIPAL DE EDUCAÇÃO

OBRA: REFORMA DE ESCOLAS

ENDEREÇO: MUNICÍPIO DE CRATO - CE

DATA: DEZEMBRO/2021

TABELAS: SEINFRA 027, 027.1; SINAPI 10/2021

COMPOSIÇÕES

Insumo	11888	SEINFRA	SOLUÇÃO LIMPADORA PARA PVC RIGIDO	Material	L	0,0090000	39,22	0,35		
Insumo	11975	SEINFRA	TE PVC SOLDÁVEL 50MM	Material	UN	1,0000000	8,13	8,13		
Insumo	10043	SEINFRA	AJUDANTE DE ENCANADOR	Mão de Obra	H	0,3000000	16,77	5,03		
Insumo	12320	SEINFRA	ENCANADOR	Mão de Obra	H	0,3000000	20,32	6,10		
				MO sem LS =>		11,13	LS =>	0,00	MO com LS =>	11,13
				Valor do BDI =>		0,00			Valor sem BDI =>	20,56

	Código	Banco	Descrição	Tipo	Und	Quant.	Valor Unit	Total		
Composição	89783	SINAPI	JUNÇÃO SIMPLES, PVC, SERIE NORMAL, ESGOTO PREDIAL, DN 40 MM, JUNTA SOLDÁVEL, FORNECIDO E INSTALADO EM RAMAL DE DESCARGA OU RAMAL DE ESGOTO SANITÁRIO. AF_12/2014	INHI - INSTALAÇÕES HIDROSANITÁRIAS	UN	1,0000000	10,48	10,48		
Composição Auxiliar	88248	SINAPI	AUXILIAR DE ENCANADOR OU BOMBEIRO HIDRÁULICO COM ENCARGOS COMPLEMENTARES	SEDI - SERVIÇOS DIVERSOS	H	0,1400000	16,03	2,24		
Composição Auxiliar	88267	SINAPI	ENCANADOR OU BOMBEIRO HIDRÁULICO COM ENCARGOS COMPLEMENTARES	SEDI - SERVIÇOS DIVERSOS	H	0,1400000	20,22	2,83		
Insumo	00000122	SINAPI	ADESIVO PLASTICO PARA PVC, FRASCO COM *850* GR	Material	UN	0,0148000	47,78	0,71		
Insumo	00003666	SINAPI	JUNCAO SIMPLES, PVC, 45 GRAUS, DN 40 X 40 MM, SERIE NORMAL PARA ESGOTO PREDIAL	Material	UN	1,0000000	3,79	3,79		
Insumo	00038383	SINAPI	LIXA D'AGUA EM FOLHA, GRAO 100	Material	UN	0,0510000	1,83	0,09		
Insumo	00020083	SINAPI	SOLUCAO PREPARADORA / LIMPADORA PARA PVC, FRASCO COM 1000 CM3	Material	UN	0,0150000	54,13	0,81		
				MO sem LS =>		3,44	LS =>	0,00	MO com LS =>	3,44
				Valor do BDI =>		0,00			Valor sem BDI =>	10,48

	Código	Banco	Descrição	Tipo	Und	Quant.	Valor Unit	Total
Composição	C1584	SEINFRA	JUNÇÃO SIMPLES C/INSPEÇÃO PVC P/ESGOTO D=100mm (4")	TUBOS E CONEXÕES DE PVC	UN	1,0000000	38,73	38,73
Insumo	10026	SEINFRA	ADESIVO PARA TUBO DE PVC RIGIDO	Material	KG	0,0500000	45,16	2,26
Insumo	11326	SEINFRA	JUNÇÃO COM INSPEÇÃO PVC BRANCO ESGOTO DE 100MM	Material	UN	1,0000000	16,27	16,27

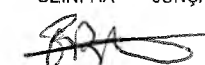
Francisco Berto Vitorino
ENGENHEIRO CIVIL
CREA-PB 1612603068

Germana Maria Brito R. Alencar
Secretaria de Educação
Portaria N° 0107011 2021 - GP

PREFEITURA MUNICIPAL DE CRATO
FLS. N° 021
COMISSÃO DE LICITAÇÃO



PREFEITURA DO
CRATO

ESTADO DO CEARÁ
PREFEITURA MUNICIPAL DO CRATO
SECRETARIA MUNICIPAL DE EDUCAÇÃO

OBRA: REFORMA DE ESCOLAS

ENDEREÇO: MUNICÍPIO DE CRATO - CE

DATA: DEZEMBRO/2021

TABELAS: SEINFRA 027, 027.1; SINAPI 10/2021

COMPOSIÇÕES

Insumo	11888	SEINFRA	SOLUÇÃO LIMPADORA PARA PVC RIGIDO	Material	L	0,0800000	39,22	3,14		
Insumo	12320	SEINFRA	ENCANADOR	Mão de Obra	H	0,4600000	20,32	9,35		
Insumo	10043	SEINFRA	AJUDANTE DE ENCANADOR	Mão de Obra	H	0,4600000	16,77	7,71		
				MO sem LS =>		17,06	LS =>	0,00	MO com LS =>	17,06
				Valor do BDI =>		0,00			Valor sem BDI =>	38,73

	Código	Banco	Descrição	Tipo	Und	Quant.	Valor Unit	Total		
Composição	86931	SINAPI	VASO SANITÁRIO SIFONADO COM CAIXA ACOPLADA LOUÇA BRANCA, INCLUSO ENGATE FLEXÍVEL EM PLÁSTICO BRANCO, 1/2 X 40CM - FORNECIMENTO E INSTALAÇÃO. AF_01/2020	INHI - INSTALAÇÕES HIDROSANITÁRIAS	UN	1,0000000	423,65	423,65		
Composição Auxiliar	86885	SINAPI	ENGATE FLEXÍVEL EM PLÁSTICO BRANCO, 1/2 X 40CM - FORNECIMENTO E INSTALAÇÃO. AF 01/2020	INHI - INSTALAÇÕES HIDROSANITÁRIAS	UN	1,0000000	9,40	9,40		
Composição Auxiliar	86888	SINAPI	VASO SANITÁRIO SIFONADO COM CAIXA ACOPLADA LOUÇA BRANCA - FORNECIMENTO E INSTALAÇÃO. AF 01/2020	INHI - INSTALAÇÕES HIDROSANITÁRIAS	UN	1,0000000	414,26	414,26		
				MO sem LS =>		18,02	LS =>	0,00	MO com LS =>	18,02
				Valor do BDI =>		0,00			Valor sem BDI =>	423,65

	Código	Banco	Descrição	Tipo	Und	Quant.	Valor Unit	Total		
Composição	95472	SINAPI	VASO SANITARIO SIFONADO CONVENCIONAL PARA PCD SEM FURO FRONTAL COM LOUÇA BRANCA SEM ASSENTO, INCLUSO CONJUNTO DE LIGAÇÃO PARA BACIA SANITÁRIA AJUSTÁVEL - FORNECIMENTO E INSTALAÇÃO. AF_01/2020	INHI - INSTALAÇÕES HIDROSANITÁRIAS	UN	1,0000000	650,31	650,31		
Composição Auxiliar	95471	SINAPI	VASO SANITARIO SIFONADO CONVENCIONAL PARA PCD SEM FURO FRONTAL COM LOUÇA BRANCA SEM ASSENTO - FORNECIMENTO E INSTALAÇÃO. AF 01/2020	INHI - INSTALAÇÕES HIDROSANITÁRIAS	UN	1,0000000	643,31	643,31		
Insumo	00006142	SINAPI	CONJUNTO DE LIGACAO PARA BACIA SANITARIA AJUSTAVEL, EM PLASTICO BRANCO. COM TUBO. CANOPLA E ESPUDE	Material	UN	1,0000000	7,00	7,00		
				MO sem LS =>		21,88	LS =>	0,00	MO com LS =>	21,88
				Valor do BDI =>		0,00			Valor sem BDI =>	650,31

Código	Banco	Descrição	Tipo	Und	Quant.	Valor Unit	Total

Francisco Berto Vitorino
ENGENHEIRO CIVIL
CREA-PB 1612603068

Germana Maria Brito R. Alencar
Secretaria de Educação
Portaria N° 0107011 2021 - GP

PREFEITURA MUNICIPAL DE CRATO
FLS Nº 677
COMISSÃO DE LICITAÇÃO



PREFEITURA DO
CRATO

ESTADO DO CEARÁ
PREFEITURA MUNICIPAL DO CRATO
SECRETARIA MUNICIPAL DE EDUCAÇÃO

OBRA: REFORMA DE ESCOLAS

ENDEREÇO: MUNICÍPIO DE CRATO - CE

DATA: DEZEMBRO/2021

TABELAS: SEINFRA 027, 027.1; SINAPI 10/2021

COMPOSIÇÕES

Composição	C1619	SEINFRA	LAVATÓRIO DE LOUÇA BRANCA S/COLUNA C/TORNEIRA E ACESSÓRIOS	LOUÇAS, METAIS E ACESSÓRIOS	UN	1,0000000	453,17	453,17		
Insumo	I1579	SEINFRA	PARAFUSO CROMADO P/FIXAÇÃO SANITARIOS, INCLUSIVE PORCA CEGA, ARRUELA E BUCHA DE NYLON	Material	UN	2,0000000	7,50	15,00		
Insumo	I1180	SEINFRA	FITA DE VEDAÇÃO	Material	M	0,8400000	0,28	0,24		
Insumo	I2272	SEINFRA	VÁLVULA DE METAL 1"	Material	UN	1,0000000	14,99	14,99		
Insumo	I1091	SEINFRA	ENGATE CROMADO	Material	UN	1,0000000	17,71	17,71		
Insumo	I2132	SEINFRA	TORNEIRA DE PRESSÃO CROMADA P/LAVATORIO 1/2'	Material	UN	1,0000000	77,33	77,33		
Insumo	I1344	SEINFRA	LAVATÓRIO DE LOUÇA BRANCA SEM COLUNA	Material	UN	1,0000000	96,91	96,91		
Insumo	I1864	SEINFRA	SIFÃO METALICO TIPO COPO DN 1"X1 1/2"	Material	UN	1,0000000	129,00	129,00		
Insumo	I2320	SEINFRA	ENCANADOR	Mão de Obra	H	2,7500000	20,32	55,88		
Insumo	I0043	SEINFRA	AJUDANTE DE ENCANADOR	Mão de Obra	H	2,7500000	16,77	46,12		
				MO sem LS =>		102,00	LS =>	0,00	MO com LS =>	102,00
				Valor do BDI =>		0,00			Valor sem BDI =>	453,17

Composição	Código	Banco	Descrição	Tipo	Und	Quant.	Valor Unit	Total		
Composição	C0797	SEINFRA	CHUVEIRO PLÁSTICO (INSTALADO)	LOUÇAS, METAIS E ACESSÓRIOS	UN	1,0000000	10,33	10,33		
Insumo	I1180	SEINFRA	FITA DE VEDAÇÃO	Material	M	0,3500000	0,28	0,10		
Insumo	I0796	SEINFRA	CHUVEIRO PLASTICO	Material	UN	1,0000000	5,15	5,15		
Insumo	I2320	SEINFRA	ENCANADOR	Mão de Obra	H	0,2500000	20,32	5,08		
				MO sem LS =>		5,08	LS =>	0,00	MO com LS =>	5,08
				Valor do BDI =>		0,00			Valor sem BDI =>	10,33

Composição	Código	Banco	Descrição	Tipo	Und	Quant.	Valor Unit	Total
Composição	100874	SINAPI	PUXADOR PARA PCD, FIXADO NA PORTA - FORNECIMENTO E INSTALAÇÃO. AF 01/2020	INHI - INSTALAÇÕES HIDROSANITÁRIAS	UN	1,0000000	352,51	352,51

Francisco Berto Vitorino
ENGENHEIRO CIVIL
CREA-PB 1612603068

Germana Maria Brito R. Alencar
Secretaria de Educação
Portaria N° 0107011 2021 - GE

COMISSÃO DE LICITAÇÃO
 PREFEITURA MUNICIPAL DE CRATO
 FLS N° 625



PREFEITURA DO
CRATO

ESTADO DO CEARÁ
PREFEITURA MUNICIPAL DO CRATO
SECRETARIA MUNICIPAL DE EDUCAÇÃO

OBRA: REFORMA DE ESCOLAS

ENDEREÇO: MUNICÍPIO DE CRATO - CE

DATA: DEZEMBRO/2021

TABELAS: SEINFRA 027, 027.1; SINAPI 10/2021

COMPOSIÇÕES

Composição	88316	SINAPI	SERVENTE COM ENCARGOS COMPLEMENTARES	SEDI - SERVIÇOS DIVERSOS	H	0,2988000	15,79	4,72		
Auxiliar										
Composição	88267	SINAPI	ENCANADOR OU BOMBEIRO HIDRÁULICO COM ENCARGOS COMPLEMENTARES	SEDI - SERVIÇOS DIVERSOS	H	0,9485000	20,22	19,18		
Auxiliar										
Insumo	00036204	SINAPI	BARRA DE APOIO RETA, EM AÇO INOX POLIDO, COMPRIMENTO 60CM, DIAMETRO MÍNIMO 3 CM	Material	UN	1,0000000	214,50	214,50		
Insumo	00004351	SINAPI	PARAFUSO NIQUELADO 3 1/2" COM ACABAMENTO CROMADO PARA FIXAR PEÇA SANITÁRIA, INCLUI PORCA CEGA, ARRUELA E BUCHA DE NYLON TAMANHO S-8	Material	UN	6,0000000	19,02	114,12		
				MO sem LS =>		16,48	LS =>	0,00	MO com LS =>	16,48
				Valor do BDI =>		0,00			Valor sem BDI =>	352,51

	Código	Banco	Descrição	Tipo	Und	Quant.	Valor Unit	Total		
Composição	C1792	SEINFRA	MICTORIO DE LOUÇA BRANCA	LOUÇAS, METAIS E ACESSÓRIOS	UN	1,0000000	501,37	501,37		
Insumo	I1579	SEINFRA	PARAFUSO CROMADO P/FIXAÇÃO SANITÁRIOS, INCLUSIVE PORCA CEGA, ARRUELA E BUCHA DE NYLON	Material	UN	2,0000000	7,50	15,00		
Insumo	I1180	SEINFRA	FITA DE VEDAÇÃO	Material	M	0,5600000	0,28	0,16		
Insumo	I1524	SEINFRA	MICTORIO DE LOUÇA BRANCA COM ACESSÓRIOS	Material	UN	1,0000000	337,59	337,59		
Insumo	I1315	SEINFRA	JOGO METAIS PARA MICTORIO	Material	UN	1,0000000	41,06	41,06		
Insumo	I2320	SEINFRA	ENCANADOR	Mão de Obra	H	2,9000000	20,32	58,93		
Insumo	I0043	SEINFRA	AJUDANTE DE ENCANADOR	Mão de Obra	H	2,9000000	16,77	48,63		
				MO sem LS =>		107,56	LS =>	0,00	MO com LS =>	107,56
				Valor do BDI =>		0,00			Valor sem BDI =>	501,37

	Código	Banco	Descrição	Tipo	Und	Quant.	Valor Unit	Total
Composição	100875	SINAPI	BANCO ARTICULADO, EM AÇO INOX, PARA PCD, FIXADO NA PAREDE - FORNECIMENTO E INSTALAÇÃO. AF 01/2020	INHI - INSTALAÇÕES HIDROS SANITÁRIAS	UN	1,0000000	1.283,95	1.283,95
Composição	88267	SINAPI	ENCANADOR OU BOMBEIRO HIDRÁULICO COM ENCARGOS COMPLEMENTARES	SEDI - SERVIÇOS DIVERSOS	H	1,2647000	20,22	25,57
Auxiliar								
Composição	88316	SINAPI	SERVENTE COM ENCARGOS COMPLEMENTARES	SEDI - SERVIÇOS DIVERSOS	H	0,3985000	15,79	6,29
Auxiliar								

Francisco Berto Vitorino
ENGENHEIRO CIVIL
CREA-PB 1612603068

Germana Maria Brito R. Alencar
Secretaria de Educação
Partida N° 0107011.2021 - GP

COMISSÃO DE LICITAÇÃO
 PREFEITURA MUNICIPAL DE CRATO
 FLS Nº 624



PREFEITURA DO
CRATO

ESTADO DO CEARÁ
PREFEITURA MUNICIPAL DO CRATO
SECRETARIA MUNICIPAL DE EDUCAÇÃO

OBRA: REFORMA DE ESCOLAS

ENDEREÇO: MUNICÍPIO DE CRATO - CE

DATA: DEZEMBRO/2021

TABELAS: SEINFRA 027, 027.1; SINAPI 10/2021

COMPOSIÇÕES

Insumo	00036215	SINAPI	BANCO ARTICULADO PARA BANHO, EM ACO INOX POLIDO, 70* CM X 45* CM	Material	UN	1,0000000	1.099,93	1.099,93		
Insumo	00004351	SINAPI	PARAFUSO NIQUELADO 3 1/2" COM ACABAMENTO CROMADO PARA FIXAR PEÇA SANITARIA, INCLUI PORCA GEGA, ARRUELA E BUCHA DE NYLON TAMANHO S-8	Material	UN	8,0000000	19,02	152,16		
				MO sem LS =>		21,97	LS =>	0,00	MO com LS =>	21,97
				Valor do BDI =>		0,00			Valor sem BDI =>	1.283,95

	Código	Banco	Descrição	Tipo	Und	Quant.	Valor Unit	Total		
Composição	C1151	SEINFRA	DUCHA P/ WC CROMADO (INSTALADO)	LOUÇAS, METAIS E ACESSÓRIOS	UN	1,0000000	69,56	69,56		
Insumo	I1180	SEINFRA	FITA DE VEDAÇÃO	Material	M	0,2800000	0,28	0,08		
Insumo	I0797	SEINFRA	CHUVEIRO-DUCHA CROMADO 1/2"	Material	UN	1,0000000	50,94	50,94		
Insumo	I0043	SEINFRA	AJUDANTE DE ENCANADOR	Mão de Obra	H	0,5000000	16,77	8,39		
Insumo	I2320	SEINFRA	ENCANADOR	Mão de Obra	H	0,5000000	20,32	10,16		
				MO sem LS =>		18,55	LS =>	0,00	MO com LS =>	18,55
				Valor do BDI =>		0,00			Valor sem BDI =>	69,56

	Código	Banco	Descrição	Tipo	Und	Quant.	Valor Unit	Total		
Composição	C4670	SEINFRA	PORTA PAPEL METÁLICO	LOUÇAS, METAIS E ACESSÓRIOS	UN	1,0000000	30,90	30,90		
Insumo	I8670	SEINFRA	PORTA PAPEL METÁLICO	Material	UN	1,0000000	20,51	20,51		
Insumo	I2391	SEINFRA	PEDREIRO	Mão de Obra	H	0,5000000	20,77	10,39		
				MO sem LS =>		10,39	LS =>	0,00	MO com LS =>	10,39
				Valor do BDI =>		0,00			Valor sem BDI =>	30,90

	Código	Banco	Descrição	Tipo	Und	Quant.	Valor Unit	Total
Composição	C0600	SEINFRA	CAIXA DE DESCARGA PLÁSTICA DE SOBREPOR	LOUÇAS, METAIS E ACESSÓRIOS	UN	1,0000000	150,26	150,26

Francisco Berto Vitorino
ENGENHEIRO CIVIL
CREA-PB 1612603068

Germana Maria Brito R. Alencar
Secretaria de Educação
Data N° 0107011/2021 - GP

PREFEITURA MUNICIPAL DE CRATO
FLS. N° 635
COMISSÃO DE LICITAÇÃO



PREFEITURA DO
CRATO

ESTADO DO CEARÁ
PREFEITURA MUNICIPAL DO CRATO
SECRETARIA MUNICIPAL DE EDUCAÇÃO

OBRA: REFORMA DE ESCOLAS

ENDEREÇO: MUNICÍPIO DE CRATO - CE

DATA: DEZEMBRO/2021

TABELAS: SEINFRA 027, 027.1; SINAPI 10/2021

COMPOSIÇÕES

Insumo	10416	SEINFRA	CAIXA DE DESCARGA PLASTICA DE SOBREPOR	Material	UN	1,0000000	32,00	32,00		
Insumo	11092	SEINFRA	ENGATE DE PVC	Material	UN	1,0000000	5,45	5,45		
Insumo	12192	SEINFRA	TUBO DE PVC DE 1 1/2' PARA DESCARGA	Material	UN	1,0000000	16,38	16,38		
Insumo	12320	SEINFRA	ENCANADOR	Mão de Obra	H	2,6000000	20,32	52,83		
Insumo	10043	SEINFRA	AJUDANTE DE ENCANADOR	Mão de Obra	H	2,6000000	16,77	43,60		
				MO sem LS =>		96,43	LS =>	0,00	MO com LS =>	96,43
				Valor do BDI =>		0,00			Valor sem BDI =>	150,26

Composição	Código	Banco	Descrição	Tipo	Und	Quant.	Valor Unit	Total		
Composição	C3247	SEINFRA	BACIA DE LOUÇA BRANCA P/ CRIANÇA, INCLUSIVE TAMPA	LOUÇAS, METAIS E ACESSÓRIOS	UN	1,0000000	469,50	469,50		
Insumo	11579	SEINFRA	PARAFUSO CROMADO P/FIXAÇÃO SANITARIOS, INCLUSIVE PORCA CEGA, ARRUELA E BUCHA DE NYLON	Material	UN	2,0000000	7,50	15,00		
Insumo	10176	SEINFRA	BACIA SIFONADA P/ CRIANÇA	Material	UN	1,0000000	334,48	334,48		
Insumo	10245	SEINFRA	BOLSA DE BORRACHA DE 1 1/2" PARA BACIA	Material	UN	1,0000000	2,78	2,78		
Insumo	17336	SEINFRA	TAMPA PLÁSTICA PARA BACIA - CRIANÇA	Material	UN	1,0000000	61,60	61,60		
Insumo	12320	SEINFRA	ENCANADOR	Mão de Obra	H	1,5000000	20,32	30,48		
Insumo	10043	SEINFRA	AJUDANTE DE ENCANADOR	Mão de Obra	H	1,5000000	16,77	25,16		
				MO sem LS =>		55,64	LS =>	0,00	MO com LS =>	55,64
				Valor do BDI =>		0,00			Valor sem BDI =>	469,50

Composição	Código	Banco	Descrição	Tipo	Und	Quant.	Valor Unit	Total
Composição	C0350	SEINFRA	BACIA SIFONADA DE LOUÇA BRANCA C/ACESSÓRIOS E TUBO DE LIGAÇÃO	LOUÇAS, METAIS E ACESSÓRIOS	UN	1,0000000	326,94	326,94
Insumo	11579	SEINFRA	PARAFUSO CROMADO P/FIXAÇÃO SANITARIOS, INCLUSIVE PORCA CEGA, ARRUELA E BUCHA DE NYLON	Material	UN	2,0000000	7,50	15,00
Insumo	10174	SEINFRA	BACIA SIFONADA DE LOUÇA BRANCA	Material	UN	1,0000000	148,50	148,50

Francisco Berto Vitorino
ENGENHEIRO CIVIL
CREA-PB 1612603068

Germana Maria Brito R. Alencar
Secretaria de Educação
Portaria Nº 0107011 2021 - 31

PREFEITURA MUNICIPAL DE CRATO
FIS Nº
COMISSÃO DE LICITAÇÃO



PREFEITURA DO
CRATO

ESTADO DO CEARÁ
PREFEITURA MUNICIPAL DO CRATO
SECRETARIA MUNICIPAL DE EDUCAÇÃO

OBRA: REFORMA DE ESCOLAS

ENDEREÇO: MUNICÍPIO DE CRATO - CE

DATA: DEZEMBRO/2021

TABELAS: SEINFRA 027, 027.1; SINAPI 10/2021

COMPOSIÇÕES

Insumo	I0245	SEINFRA	BOLSA DE BORRACHA DE 1 1/2" PARA BACIA	Material	UN	1,0000000	2,78	2,78		
Insumo	I1925	SEINFRA	TAMPA PLASTICA PARA BACIA	Material	UN	1,0000000	28,95	28,95		
Insumo	I2190	SEINFRA	TUBO DE LIGAÇÃO CROMADO COM CANOPLA - AJUSTÁVEL	Material	UN	1,0000000	76,07	76,07		
Insumo	I0043	SEINFRA	AJUDANTE DE ENCANADOR	Mão de Obra	H	1,5000000	16,77	25,16		
Insumo	I2320	SEINFRA	ENCANADOR	Mão de Obra	H	1,5000000	20,32	30,48		
				MO sem LS =>		55,64	LS =>	0,00	MO com LS =>	55,64
				Valor do BDI =>		0,00			Valor sem BDI =>	326,94

	Código	Banco	Descrição	Tipo	Und	Quant.	Valor Unit	Total		
Composição	C3059	SEINFRA	TANQUE DE LAVAR DE CIMENTO (1.00x0.50)m COMPLETA C/ TORNEIRA DE METAL - PADRÃO POPULAR	LOUÇAS, METAIS E ACESSÓRIOS	UN	1,0000000	178,93	178,93		
Insumo	I0108	SEINFRA	AREIA GROSSA	Material	m³	0,0180000	74,72	1,34		
Insumo	I0805	SEINFRA	CIMENTO PORTLAND	Material	KG	3,3500000	0,56	1,88		
Insumo	I1180	SEINFRA	FITA DE VEDAÇÃO	Material	M	0,7500000	0,28	0,21		
Insumo	I7981	SEINFRA	VÁLVULA PVC P/ TANQUE	Material	UN	1,0000000	3,79	3,79		
Insumo	I2501	SEINFRA	TORNEIRA DE METAL AMARELO 3/4", CANO LONGO (PADRÃO POPULAR)	Material	UN	1,0000000	31,66	31,66		
Insumo	I2497	SEINFRA	TANQUE DE LAVAR CIMENTO (1,00x0,50)m C/TANQUE (0,45x0,45x0,25)m (PADRÃO POPULAR)	Material	UN	1,0000000	71,66	71,66		
Insumo	I7603	SEINFRA	SIFÃO PVC MULTI-USO (PIAS/TANQUES/LAVATÓRIO)	Material	UN	1,0000000	13,91	13,91		
Insumo	I2543	SEINFRA	SERVEENTE	Mão de Obra	H	1,5000000	15,55	23,33		
Insumo	I2391	SEINFRA	PEDREIRO	Mão de Obra	H	1,5000000	20,77	31,16		
				MO sem LS =>		54,48	LS =>	0,00	MO com LS =>	54,48
				Valor do BDI =>		0,00			Valor sem BDI =>	178,93

Código	Banco	Descrição	Tipo	Und	Quant.	Valor Unit	Total
--------	-------	-----------	------	-----	--------	------------	-------

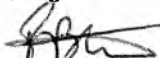
Francisco Berto Vitorino
ENGENHEIRO CIVIL
CREA-PB 1612603068

Germana Maria Brito R. Alencar
Secretária de Educação
Plataforma Nº 0107011 2021 - 13

COMISSÃO DE LICITAÇÃO

PREFEITURA MUNICIPAL DE CRATO
FLS. Nº 627



PREFEITURA DO
CRATO

ESTADO DO CEARÁ
PREFEITURA MUNICIPAL DO CRATO
SECRETARIA MUNICIPAL DE EDUCAÇÃO

OBRA: REFORMA DE ESCOLAS

ENDEREÇO: MUNICÍPIO DE CRATO - CE

DATA: DEZEMBRO/2021

TABELAS: SEINFRA 027, 027.1; SINAPI 10/2021

COMPOSIÇÕES

Composição	97592	SINAPI	LUMINÁRIA TIPO PLAFON, DE SOBREPOR, COM 1 LÂMPADA LED DE 12/13 W, SEM REATOR - FORNECIMENTO E INSTALAÇÃO. AF_02/2020	INEL - INSTALAÇÃO ELÉTRICA/ELETRIFICAÇÃO E ILUMINAÇÃO EXTERNA	UN	1,0000000	37,73	37,73	
Composição Auxiliar	88247	SINAPI	AUXILIAR DE ELETRICISTA COM ENCARGOS COMPLEMENTARES	SEDI - SERVIÇOS DIVERSOS	H	0,2231000	16,69	3,72	
Composição Auxiliar	88264	SINAPI	ELETRICISTA COM ENCARGOS COMPLEMENTARES	SEDI - SERVIÇOS DIVERSOS	H	0,5355000	21,03	11,26	
Insumo	00039385	SINAPI	LUMINARIA LED PLAFON REDONDO DE SOBREPOR BIVOLT 12/13 W, D = *17* CM	Material	UN	1,0000000	22,75	22,75	
				MO sem LS =>	10,11	LS =>	0,00	MO com LS =>	10,11
				Valor do BDI =>	0,00			Valor sem BDI =>	37,73

	Código	Banco	Descrição	Tipo	Und	Quant.	Valor Unit	Total	
Composição	100903	SINAPI	LÂMPADA TUBULAR LED DE 18/20 W, BASE G13 - FORNECIMENTO E INSTALAÇÃO. AF_02/2020 P	INEL - INSTALAÇÃO ELÉTRICA/ELETRIFICAÇÃO E ILUMINAÇÃO EXTERNA	UN	1,0000000	31,81	31,81	
Composição Auxiliar	88247	SINAPI	AUXILIAR DE ELETRICISTA COM ENCARGOS COMPLEMENTARES	SEDI - SERVIÇOS DIVERSOS	H	0,1033000	16,69	1,72	
Composição Auxiliar	88264	SINAPI	ELETRICISTA COM ENCARGOS COMPLEMENTARES	SEDI - SERVIÇOS DIVERSOS	H	0,2478000	21,03	5,21	
Insumo	00039387	SINAPI	LAMPADA LED TUBULAR BIVOLT 18/20 W, BASE G13	Material	UN	1,0000000	18,98	18,98	
Insumo	00012295	SINAPI	SOQUETE DE BAQUELITE BASE E27, PARA LAMPADAS	Material	UN	2,0000000	2,95	5,90	
				MO sem LS =>	4,68	LS =>	0,00	MO com LS =>	4,68
				Valor do BDI =>	0,00			Valor sem BDI =>	31,81

	Código	Banco	Descrição	Tipo	Und	Quant.	Valor Unit	Total
Composição	91924	SINAPI	CABO DE COBRE FLEXÍVEL ISOLADO, 1,5 MM², ANTI-CHAMA 450/750 V, PARA CIRCUITOS TERMINAIS - FORNECIMENTO E INSTALAÇÃO. AF_12/2015	INEL - INSTALAÇÃO ELÉTRICA/ELETRIFICAÇÃO E ILUMINAÇÃO EXTERNA	M	1,0000000	2,50	2,50
Composição Auxiliar	88247	SINAPI	AUXILIAR DE ELETRICISTA COM ENCARGOS COMPLEMENTARES	SEDI - SERVIÇOS DIVERSOS	H	0,0240000	16,69	0,40
Composição Auxiliar	88264	SINAPI	ELETRICISTA COM ENCARGOS COMPLEMENTARES	SEDI - SERVIÇOS DIVERSOS	H	0,0240000	21,03	0,50
Insumo	00001013	SINAPI	CABO DE COBRE, FLEXIVEL, CLASSE 4 OU 5, ISOLACAO EM PVC/A, ANTICHAMA BWF-B, 1 CONDUTOR, 450/750 V, SECAO NOMINAL 1,5 MM2	Material	M	1,1900000	1,31	1,56

Francisco Berto Vitorino
ENGENHEIRO CIVIL
CREA-PB 1612603068

Carmem Maria Brito R. Agenc
Secretaria de Educação
Portaria Nº 01070/11 2021

COMISSÃO DE LICITAÇÃO

PREFEITURA MUNICIPAL DE CRATO
FLS. Nº. 628



PREFEITURA DO
CRATO

ESTADO DO CEARÁ
PREFEITURA MUNICIPAL DO CRATO
SECRETARIA MUNICIPAL DE EDUCAÇÃO

OBRA: REFORMA DE ESCOLAS

ENDEREÇO: MUNICÍPIO DE CRATO - CE

DATA: DEZEMBRO/2021

TABELAS: SEINFRA 027, 027.1; SINAPI 10/2021

COMPOSIÇÕES

Insumo	00021127	SINAPI	FITA ISOLANTE ADESIVA ANTICHAMA, USO ATE 750 V, EM ROLO DE 19 MM X 5 M	Material	UN	0,0090000	3,49	0,03	
				MO sem LS =>	0,60	LS =>	0,00	MO com LS =>	0,60
				Valor do BDI =>	0,00			Valor sem BDI =>	2,50

	Código	Banco	Descrição	Tipo	Und	Quant.	Valor Unit	Total	
Composição	91926	SINAPI	CABO DE COBRE FLEXÍVEL ISOLADO, 2,5 MM², ANTI-CHAMA 450/750 V, PARA CIRCUITOS TERMINAIS - FORNECIMENTO E INSTALAÇÃO. AF_12/2015	INEL - INSTALAÇÃO ELÉTRICA/ELETRIFICAÇÃO E ILUMINAÇÃO EXTERNA	M	1,0000000	3,66	3,66	
Composição Auxiliar	88247	SINAPI	AUXILIAR DE ELETRICISTA COM ENCARGOS COMPLEMENTARES	SEDI - SERVIÇOS DIVERSOS	H	0,0300000	16,69	0,50	
Composição Auxiliar	88264	SINAPI	ELETRICISTA COM ENCARGOS COMPLEMENTARES	SEDI - SERVIÇOS DIVERSOS	H	0,0300000	21,03	0,63	
Insumo	00001014	SINAPI	CABO DE COBRE, FLEXIVEL, CLASSE 4 OU 5, ISOLACAO EM PVC/A, ANTICHAMA BWF-B, 1 CONDUTOR, 450/750 V, SECAO NOMINAL 2,5 MM2	Material	M	1,1900000	2,10	2,50	
Insumo	00021127	SINAPI	FITA ISOLANTE ADESIVA ANTICHAMA, USO ATE 750 V, EM ROLO DE 19 MM X 5 M	Material	UN	0,0090000	3,49	0,03	
				MO sem LS =>	0,75	LS =>	0,00	MO com LS =>	0,75
				Valor do BDI =>	0,00			Valor sem BDI =>	3,66

	Código	Banco	Descrição	Tipo	Und	Quant.	Valor Unit	Total	
Composição	91928	SINAPI	CABO DE COBRE FLEXÍVEL ISOLADO, 4 MM², ANTI-CHAMA 450/750 V, PARA CIRCUITOS TERMINAIS - FORNECIMENTO E INSTALAÇÃO. AF_12/2015	INEL - INSTALAÇÃO ELÉTRICA/ELETRIFICAÇÃO E ILUMINAÇÃO EXTERNA	M	1,0000000	6,00	6,00	
Composição Auxiliar	88264	SINAPI	ELETRICISTA COM ENCARGOS COMPLEMENTARES	SEDI - SERVIÇOS DIVERSOS	H	0,0400000	21,03	0,84	
Composição Auxiliar	88247	SINAPI	AUXILIAR DE ELETRICISTA COM ENCARGOS COMPLEMENTARES	SEDI - SERVIÇOS DIVERSOS	H	0,0400000	16,69	0,67	
Insumo	00000981	SINAPI	CABO DE COBRE, FLEXIVEL, CLASSE 4 OU 5, ISOLACAO EM PVC/A, ANTICHAMA BWF-B, 1 CONDUTOR, 450/750 V, SECAO NOMINAL 4 MM2	Material	M	1,1900000	3,75	4,46	
Insumo	00021127	SINAPI	FITA ISOLANTE ADESIVA ANTICHAMA, USO ATE 750 V, EM ROLO DE 19 MM X 5 M	Material	UN	0,0090000	3,49	0,03	
				MO sem LS =>	0,99	LS =>	0,00	MO com LS =>	0,99
				Valor do BDI =>	0,00			Valor sem BDI =>	6,00

Francisco Berto Vitorino
ENGENHEIRO CIVIL
CREA-PB 1612603068

Germana Maria Brito R. Alencar
Secretária de Educação
Data Nº 0107011 2021 - 23

PREFEITURA MUNICIPAL DE CRATO
FLS Nº 635
COMISSÃO DE LICITAÇÃO



PREFEITURA DO
CRATO

ESTADO DO CEARÁ
PREFEITURA MUNICIPAL DO CRATO
SECRETARIA MUNICIPAL DE EDUCAÇÃO

OBRA: REFORMA DE ESCOLAS

ENDEREÇO: MUNICÍPIO DE CRATO - CE

DATA: DEZEMBRO/2021

TABELAS: SEINFRA 027, 027.1; SINAPI 10/2021

COMPOSIÇÕES

	Código	Banco	Descrição	Tipo	Und	Quant.	Valor Unit	Total	
Composição	91953	SINAPI	INTERRUPTOR SIMPLES (1 MÓDULO), 10A/250V, INCLUINDO SUPORTE E PLACA - FORNECIMENTO E INSTALAÇÃO. AF_12/2015	INEL - INSTALAÇÃO ELÉTRICA/ELETRIFICAÇÃO E ILUMINAÇÃO EXTERNA	UN	1,0000000	20,80	20,80	
Composição Auxiliar	91946	SINAPI	SUPORTE PARAFUSADO COM PLACA DE ENCAIXE 4" X 2" MÉDIO (1,30 M DO PISO) PARA PONTO ELÉTRICO - FORNECIMENTO E INSTALAÇÃO. AF_12/2015	INEL - INSTALAÇÃO ELÉTRICA/ELETRIFICAÇÃO E ILUMINAÇÃO EXTERNA	UN	1,0000000	6,41	6,41	
Composição Auxiliar	91952	SINAPI	INTERRUPTOR SIMPLES (1 MÓDULO), 10A/250V, SEM SUPORTE E SEM PLACA - FORNECIMENTO E INSTALAÇÃO. AF_12/2015	INEL - INSTALAÇÃO ELÉTRICA/ELETRIFICAÇÃO E ILUMINAÇÃO EXTERNA	UN	1,0000000	14,40	14,40	
				MO sem LS =>	7,40	LS =>	0,00	MO com LS =>	7,40
				Valor do BDI =>	0,00			Valor sem BDI =>	20,80

	Código	Banco	Descrição	Tipo	Und	Quant.	Valor Unit	Total	
Composição	91959	SINAPI	INTERRUPTOR SIMPLES (2 MÓDULOS), 10A/250V, INCLUINDO SUPORTE E PLACA - FORNECIMENTO E INSTALAÇÃO. AF_12/2015	INEL - INSTALAÇÃO ELÉTRICA/ELETRIFICAÇÃO E ILUMINAÇÃO EXTERNA	UN	1,0000000	32,94	32,94	
Composição Auxiliar	91958	SINAPI	INTERRUPTOR SIMPLES (2 MÓDULOS), 10A/250V, SEM SUPORTE E SEM PLACA - FORNECIMENTO E INSTALAÇÃO. AF_12/2015	INEL - INSTALAÇÃO ELÉTRICA/ELETRIFICAÇÃO E ILUMINAÇÃO EXTERNA	UN	1,0000000	26,53	26,53	
Composição Auxiliar	91946	SINAPI	SUPORTE PARAFUSADO COM PLACA DE ENCAIXE 4" X 2" MÉDIO (1,30 M DO PISO) PARA PONTO ELÉTRICO - FORNECIMENTO E INSTALAÇÃO. AF_12/2015	INEL - INSTALAÇÃO ELÉTRICA/ELETRIFICAÇÃO E ILUMINAÇÃO EXTERNA	UN	1,0000000	6,41	6,41	
				MO sem LS =>	11,51	LS =>	0,00	MO com LS =>	11,51
				Valor do BDI =>	0,00			Valor sem BDI =>	32,94

	Código	Banco	Descrição	Tipo	Und	Quant.	Valor Unit	Total
Composição	91967	SINAPI	INTERRUPTOR SIMPLES (3 MÓDULOS), 10A/250V, INCLUINDO SUPORTE E PLACA - FORNECIMENTO E INSTALAÇÃO. AF_12/2015	INEL - INSTALAÇÃO ELÉTRICA/ELETRIFICAÇÃO E ILUMINAÇÃO EXTERNA	UN	1,0000000	45,07	45,07
Composição Auxiliar	91966	SINAPI	INTERRUPTOR SIMPLES (3 MÓDULOS), 10A/250V, SEM SUPORTE E SEM PLACA - FORNECIMENTO E INSTALAÇÃO. AF_12/2015	INEL - INSTALAÇÃO ELÉTRICA/ELETRIFICAÇÃO E ILUMINAÇÃO EXTERNA	UN	1,0000000	38,66	38,66

Francisco Berto Vitorino
ENGENHEIRO CIVIL
CREA-PB 1612603068

Cordeiro Maria Brito R. Alencar
Secretaria de Educação

Carteira N° 0107011 2021 - J

PREFEITURA MUNICIPAL DE CRATO
FIS Nº
COMISSÃO ORÇAMENTARIA



PREFEITURA DO
CRATO

ESTADO DO CEARÁ
PREFEITURA MUNICIPAL DO CRATO
SECRETARIA MUNICIPAL DE EDUCAÇÃO

OBRA: REFORMA DE ESCOLAS

ENDEREÇO: MUNICÍPIO DE CRATO - CE

DATA: DEZEMBRO/2021

TABELAS: SEINFRA 027, 027.1; SINAPI 10/2021

COMPOSIÇÕES

Composição Auxiliar	91946	SINAPI	SUPORE PARAFUSADO COM PLACA DE ENCAIXE 4" X 2" MÉDIO (1,30 M DO PISO) PARA PONTO ELÉTRICO - FORNECIMENTO E INSTALAÇÃO. AF_12/2015	INEL - INSTALAÇÃO ELÉTRICA/ELETRIFICAÇÃO E ILUMINACÃO EXTERNA	UN	1,0000000	6,41	6,41	
				MO sem LS =>	15,61	LS =>	0,00	MO com LS =>	15,61
				Valor do BDI =>	0,00			Valor sem BDI =>	45,07

Composição	Código	Banco	Descrição	Tipo	Und	Quant.	Valor Unit	Total	
Composição	92023	SINAPI	INTERRUPTOR SIMPLES (1 MÓDULO) COM 1 TOMADA DE EMBUTIR 2P+T 10 A, INCLUINDO SUPORTE E PLACA - FORNECIMENTO E INSTALAÇÃO. AF_12/2015	INEL - INSTALAÇÃO ELÉTRICA/ELETRIFICAÇÃO E ILUMINACÃO EXTERNA	UN	1,0000000	36,84	36,84	
Composição Auxiliar	91946	SINAPI	SUPORE PARAFUSADO COM PLACA DE ENCAIXE 4" X 2" MÉDIO (1,30 M DO PISO) PARA PONTO ELÉTRICO - FORNECIMENTO E INSTALAÇÃO. AF_12/2015	INEL - INSTALAÇÃO ELÉTRICA/ELETRIFICAÇÃO E ILUMINACÃO EXTERNA	UN	1,0000000	6,41	6,41	
Composição Auxiliar	92022	SINAPI	INTERRUPTOR SIMPLES (1 MÓDULO) COM 1 TOMADA DE EMBUTIR 2P+T 10 A, SEM SUPORTE E SEM PLACA - FORNECIMENTO E INSTALAÇÃO. AF_12/2015	INEL - INSTALAÇÃO ELÉTRICA/ELETRIFICAÇÃO E ILUMINACÃO EXTERNA	UN	1,0000000	30,43	30,43	
				MO sem LS =>	13,54	LS =>	0,00	MO com LS =>	13,54
				Valor do BDI =>	0,00			Valor sem BDI =>	36,84

Composição	Código	Banco	Descrição	Tipo	Und	Quant.	Valor Unit	Total	
Composição	92004	SINAPI	TOMADA MÉDIA DE EMBUTIR (2 MÓDULOS), 2P+T 10 A, INCLUINDO SUPORTE E PLACA - FORNECIMENTO E INSTALAÇÃO. AF_12/2015	INEL - INSTALAÇÃO ELÉTRICA/ELETRIFICAÇÃO E ILUMINACÃO EXTERNA	UN	1,0000000	40,78	40,78	
Composição Auxiliar	92002	SINAPI	TOMADA MÉDIA DE EMBUTIR (2 MÓDULOS), 2P+T 10 A, SEM SUPORTE E SEM PLACA - FORNECIMENTO E INSTALAÇÃO. AF_12/2015	INEL - INSTALAÇÃO ELÉTRICA/ELETRIFICAÇÃO E ILUMINACÃO EXTERNA	UN	1,0000000	34,37	34,37	
Composição Auxiliar	91946	SINAPI	SUPORE PARAFUSADO COM PLACA DE ENCAIXE 4" X 2" MÉDIO (1,30 M DO PISO) PARA PONTO ELÉTRICO - FORNECIMENTO E INSTALAÇÃO. AF_12/2015	INEL - INSTALAÇÃO ELÉTRICA/ELETRIFICAÇÃO E ILUMINACÃO EXTERNA	UN	1,0000000	6,41	6,41	
				MO sem LS =>	15,61	LS =>	0,00	MO com LS =>	15,61
				Valor do BDI =>	0,00			Valor sem BDI =>	40,78

Composição	Código	Banco	Descrição	Tipo	Und	Quant.	Valor Unit	Total
Composição	91996	SINAPI	TOMADA MÉDIA DE EMBUTIR (1 MÓDULO), 2P+T 10 A, INCLUINDO SUPORTE E PLACA - FORNECIMENTO E INSTALAÇÃO. AF_12/2015	INEL - INSTALAÇÃO ELÉTRICA/ELETRIFICAÇÃO E ILUMINACÃO EXTERNA	UN	1,0000000	24,74	24,74

Francisco Berto Vitorino
ENGENHEIRO CIVIL
CREA-PB 1612603068

Juliana Maria Brito R. Atencio
Secretária de Educação
Data N° 0107011 2021 - 09-

PREFEITURA MUNICIPAL DE CRATO
F.L.S. N° 611
COMISSÃO DE LICITAÇÃO



PREFEITURA DO
CRATO

ESTADO DO CEARÁ
PREFEITURA MUNICIPAL DO CRATO
SECRETARIA MUNICIPAL DE EDUCAÇÃO

OBRA: REFORMA DE ESCOLAS

ENDEREÇO: MUNICÍPIO DE CRATO - CE

DATA: DEZEMBRO/2021

TABELAS: SEINFRA 027, 027.1; SINAPI 10/2021

COMPOSIÇÕES

Composição Auxiliar	91946	SINAPI	SUPORTE PARAFUSADO COM PLACA DE ENCAIXE 4" X 2" MÉDIO (1,30 M DO PISO) PARA PONTO ELÉTRICO - FORNECIMENTO E INSTALAÇÃO. AF_12/2015	INEL - INSTALAÇÃO ELÉTRICA/ELETRIFICAÇÃO E ILUMINAÇÃO EXTERNA	UN	1,0000000	6,41	6,41	
Composição Auxiliar	91994	SINAPI	TOMADA MÉDIA DE EMBUTIR (1 MÓDULO), 2P+T 10 A, SEM SUPORTE E SEM PLACA - FORNECIMENTO E INSTALAÇÃO. AF_12/2015	INEL - INSTALAÇÃO ELÉTRICA/ELETRIFICAÇÃO E ILUMINAÇÃO EXTERNA	UN	1,0000000	18,34	18,34	
				MO sem LS =>	9,47	LS =>	0,00	MO com LS =>	9,47
				Valor do BDI =>	0,00			Valor sem BDI =>	24,74

	Código	Banco	Descrição	Tipo	Und	Quant.	Valor Unit	Total	
Composição	93653	SINAPI	DISJUNTOR MONOPOLAR TIPO DIN, CORRENTE NOMINAL DE 10A - FORNECIMENTO E INSTALAÇÃO. AF 10/2020	INEL - INSTALAÇÃO ELÉTRICA/ELETRIFICAÇÃO E SEDI - SERVIÇOS DIVERSOS	UN	1,0000000	10,91	10,91	
Composição Auxiliar	88264	SINAPI	ELETRICISTA COM ENCARGOS COMPLEMENTARES	SEDI - SERVIÇOS DIVERSOS	H	0,0352000	21,03	0,74	
Composição Auxiliar	88247	SINAPI	AUXILIAR DE ELETRICISTA COM ENCARGOS COMPLEMENTARES	SEDI - SERVIÇOS DIVERSOS	H	0,0352000	16,69	0,59	
Insumo	00034653	SINAPI	DISJUNTOR TIPO DIN/IEC, MONOPOLAR DE 6 ATE 32A	Material	UN	1,0000000	8,68	8,68	
Insumo	00001570	SINAPI	TERMINAL A COMPRESSAO EM COBRE ESTANHADO PARA CABO 2,5 MM2, 1 FURO E 1 COMPRESSAO, PARA PARAFUSO DE FIXACAO M5	Material	UN	1,0000000	0,90	0,90	
				MO sem LS =>	0,88	LS =>	0,00	MO com LS =>	0,88
				Valor do BDI =>	0,00			Valor sem BDI =>	10,91

	Código	Banco	Descrição	Tipo	Und	Quant.	Valor Unit	Total	
Composição	93663	SINAPI	DISJUNTOR BIPOLAR TIPO DIN, CORRENTE NOMINAL DE 25A - FORNECIMENTO E INSTALAÇÃO. AF 10/2020	INEL - INSTALAÇÃO ELÉTRICA/ELETRIFICAÇÃO E SEDI - SERVIÇOS DIVERSOS	UN	1,0000000	57,13	57,13	
Composição Auxiliar	88247	SINAPI	AUXILIAR DE ELETRICISTA COM ENCARGOS COMPLEMENTARES	SEDI - SERVIÇOS DIVERSOS	H	0,1325000	16,69	2,21	
Composição Auxiliar	88264	SINAPI	ELETRICISTA COM ENCARGOS COMPLEMENTARES	SEDI - SERVIÇOS DIVERSOS	H	0,1325000	21,03	2,79	
Insumo	00034616	SINAPI	DISJUNTOR TIPO DIN/IEC, BIPOLAR DE 6 ATE 32A	Material	UN	1,0000000	49,79	49,79	
Insumo	00001571	SINAPI	TERMINAL A COMPRESSAO EM COBRE ESTANHADO PARA CABO 4 MM2, 1 FURO E 1 COMPRESSAO, PARA PARAFUSO DE FIXACAO M5	Material	UN	2,0000000	1,17	2,34	
				MO sem LS =>	3,29	LS =>	0,00	MO com LS =>	3,29
				Valor do BDI =>	0,00			Valor sem BDI =>	57,13

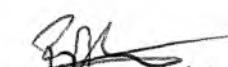
Francisco Berto Vitorino
ENGENHEIRO CIVIL
CREA-PB 1612603068

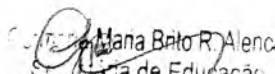
Maria Brito R. Alencar
Secretaria de Educação
01070112021

PREFEITURA MUNICIPAL DE CRATO
FIS Nº
COMISSÃO DE LICITAÇÃO



PREFEITURA DO
CRATO

ESTADO DO CEARÁ
PREFEITURA MUNICIPAL DO CRATO
SECRETARIA MUNICIPAL DE EDUCAÇÃO

OBRA: REFORMA DE ESCOLAS

ENDEREÇO: MUNICÍPIO DE CRATO - CE

DATA: DEZEMBRO/2021

TABELAS: SEINFRA 027, 027.1; SINAPI 10/2021

COMPOSIÇÕES

	Código	Banco	Descrição	Tipo	Und	Quant.	Valor Unit	Total		
Composição	91834	SINAPI	ELETRODUTO FLEXÍVEL CORRUGADO, PVC, DN 25 MM (3/4"), PARA CIRCUITOS TERMINAIS, INSTALADO EM FORRO - FORNECIMENTO E INSTALAÇÃO. AF_12/2015	INEL - INSTALAÇÃO ELÉTRICA/ELETRIFICAÇÃO E ILUMINAÇÃO EXTERNA	M	1,0000000	7,50	7,50		
Composição Auxiliar	91170	SINAPI	FIXAÇÃO DE TUBOS HORIZONTAIS DE PVC, CPVC OU COBRE DIÂMETROS MENORES OU IGUAIS A 40 MM OU ELETROCALHAS ATÉ 150MM DE LARGURA, COM ABRAÇADEIRA METÁLICA RÍGIDA TIPO D 1/2, FIXADA EM PERFILADO EM LAJE. AF_05/2015	INHI - INSTALAÇÕES HIDROS. SANITÁRIAS	M	1,0000000	2,34	2,34		
Composição Auxiliar	88264	SINAPI	ELETRICISTA COM ENCARGOS COMPLEMENTARES	SEDI - SERVIÇOS DIVERSOS	H	0,0700000	21,03	1,47		
Composição Auxiliar	88247	SINAPI	AUXILIAR DE ELETRICISTA COM ENCARGOS COMPLEMENTARES	SEDI - SERVIÇOS DIVERSOS	H	0,0700000	16,69	1,17		
Insumo	00002688	SINAPI	ELETRODUTO PVC FLEXIVEL CORRUGADO, COR AMARELA, DE 25 MM	Material	M	1,1000000	2,29	2,52		
				MO sem LS =>		2,83	LS =>	0,00	MO com LS =>	2,83
				Valor do BDI =>		0,00		Valor sem BDI =>		7,50

	Código	Banco	Descrição	Tipo	Und	Quant.	Valor Unit	Total		
Composição	95751	SINAPI	ELETRODUTO DE AÇO GALVANIZADO, CLASSE SEMI-PESADO, DN 32 MM (1 1/4), APARENTE, INSTALADO EM PAREDE - FORNECIMENTO E INSTALAÇÃO. AF_11/2016 P	INEL - INSTALAÇÃO ELÉTRICA/ELETRIFICAÇÃO E ILUMINAÇÃO EXTERNA	M	1,0000000	45,87	45,87		
Composição Auxiliar	95759	SINAPI	LÚVA DE EMENDA PARA ELETRODUTO, AÇO GALVANIZADO, DN 32 MM (1 1/4"), APARENTE, INSTALADA EM PAREDE - FORNECIMENTO E INSTALAÇÃO. AF_11/2016 P	INEL - INSTALAÇÃO ELÉTRICA/ELETRIFICAÇÃO E ILUMINAÇÃO EXTERNA	UN	0,3333000	13,09	4,36		
Composição Auxiliar	91173	SINAPI	FIXAÇÃO DE TUBOS VERTICAIS DE PPR DIÂMETROS MENORES OU IGUAIS A 40 MM COM ABRAÇADEIRA METÁLICA RÍGIDA TIPO D 1/2", FIXADA EM PERFILADO EM ALVENARIA. AF_05/2015	INHI - INSTALAÇÕES HIDROS. SANITÁRIAS	M	2,0000000	1,19	2,38		
Composição Auxiliar	88264	SINAPI	ELETRICISTA COM ENCARGOS COMPLEMENTARES	SEDI - SERVIÇOS DIVERSOS	H	0,2470000	21,03	5,19		
Composição Auxiliar	88247	SINAPI	AUXILIAR DE ELETRICISTA COM ENCARGOS COMPLEMENTARES	SEDI - SERVIÇOS DIVERSOS	H	0,2470000	16,69	4,12		
Insumo	00021135	SINAPI	ITEM PROCESSO DESATIVACAO! ELETRODUTO EM ACO GALVANIZADO ELETROLITICO, SEMI-PESADO, DIAMETRO 1 1/4", PAREDE DE 1,20 MM	Material	M	1,0500000	28,39	29,81		
				MO sem LS =>		9,17	LS =>	0,00	MO com LS =>	9,17

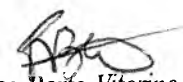
Francisco Berto Vitorino
ENGENHEIRO CIVIL
CREA-PB 1612603068

Germaide Maria Brito R. Alencar
Secretaria de Educação
Portaria Nº 0107011.2021 - GP

COMISSÃO DE LICITAÇÃO

PREFEITURA MUNICIPAL DE CRATO
FIS Nº 015



PREFEITURA DO
CRATO

ESTADO DO CEARÁ
PREFEITURA MUNICIPAL DO CRATO
SECRETARIA MUNICIPAL DE EDUCAÇÃO

OBRA: REFORMA DE ESCOLAS

ENDEREÇO: MUNICÍPIO DE CRATO - CE

DATA: DEZEMBRO/2021

TABELAS: SEINFRA 027, 027.1; SINAPI 10/2021

COMPOSIÇÕES

Valor do BDI => 0,00 Valor sem BDI => 45,87

Composição	Código	Banco	Descrição	Tipo	Und	Quant.	Valor Unit	Total
Composição	C2067	SEINFRA	QUADRO DE DISTRIBUIÇÃO DE LUZ EMBUTIR ATÉ 12 DIVISÕES 207X332X95mm. C/BARRAMENTO	QUADROS / CAIXAS	UN	1,0000000	253,65	253,65
Insumo	I0193	SEINFRA	BARRAMENTO NEUTRO P/ BAIXA TENSÃO	Material	UN	1,0000000	32,39	32,39
Insumo	I0194	SEINFRA	BARRAMENTO PRINCIPAL P/ BAIXA TENSÃO	Material	UN	1,0000000	31,86	31,86
Insumo	I0195	SEINFRA	BARRAMENTO TERRA P/ BAIXA TENSÃO	Material	UN	1,0000000	26,34	26,34
Insumo	I1754	SEINFRA	QUADRO DISTRIBUIÇÃO LUZ 207X332X95MM	Material	UN	1,0000000	87,98	87,98
Insumo	I0042	SEINFRA	AJUDANTE DE ELETRICISTA	Mão de Obra	H	2,0000000	16,77	33,54
Insumo	I2312	SEINFRA	ELETRICISTA	Mão de Obra	H	2,0000000	20,77	41,54
				MO sem LS =>		75,08	LS => 0,00	MO com LS => 75,08
				Valor do BDI =>		0,00	Valor sem BDI =>	253,65

Composição	Código	Banco	Descrição	Tipo	Und	Quant.	Valor Unit	Total
Composição	C4762	SEINFRA	CAIXA DE LIGAÇÃO PVC 4" X 2"	QUADROS / CAIXAS	UN	1,0000000	7,38	7,38
Insumo	I0042	SEINFRA	AJUDANTE DE ELETRICISTA	Mão de Obra	H	0,1500000	16,77	2,52
Insumo	I2312	SEINFRA	ELETRICISTA	Mão de Obra	H	0,1500000	20,77	3,12
Insumo	I6432	SEINFRA	CAIXA DE EMBUTIR PVC - 4X2 RETANGULAR	Material	UN	1,0000000	1,75	1,75
				MO sem LS =>		5,63	LS => 0,00	MO com LS => 5,63
				Valor do BDI =>		0,00	Valor sem BDI =>	7,38

Composição	Código	Banco	Descrição	Tipo	Und	Quant.	Valor Unit	Total
Composição	91936	SINAPI	CAIXA OCTOGONAL 4" X 4", PVC, INSTALADA EM LAJE - FORNECIMENTO E INSTALACÃO. AF 12/2015	INEL - INSTALAÇÃO ELÉTRICA/ELETRIFICAÇÃO E	UN	1,0000000	11,67	11,67

Francisco Berto Vitorino
ENGENHEIRO CIVIL
CREA-PB 1612603068

Germana Maria Brito R. Alencar
Secretária de Educação
Portaria Nº 0107011-2021 - GE

COMISSÃO DE LICITAÇÃO
 PREFEITURA MUNICIPAL DE CRATO
 FLS Nº _____
 C.A.L.



PREFEITURA DO
CRATO

ESTADO DO CEARÁ
PREFEITURA MUNICIPAL DO CRATO
SECRETARIA MUNICIPAL DE EDUCAÇÃO

OBRA: REFORMA DE ESCOLAS

ENDEREÇO: MUNICÍPIO DE CRATO - CE

DATA: DEZEMBRO/2021

TABELAS: SEINFRA 027, 027.1; SINAPI 10/2021

COMPOSIÇÕES

Composição	88264	SINAPI	ELETRICISTA COM ENCARGOS COMPLEMENTARES	SEDI - SERVIÇOS DIVERSOS	H	0,1430000	21,03	3,01		
Auxiliar										
Composição	88247	SINAPI	AUXILIAR DE ELETRICISTA COM ENCARGOS COMPLEMENTARES	SEDI - SERVIÇOS DIVERSOS	H	0,1430000	16,69	2,39		
Auxiliar										
Insumo	00012001	SINAPI	CAIXA OCTOGONAL DE FUNDO MOVEL, EM PVC, DE 4" X 4", PARA ELETRODUTO FLEXIVEL CORRUGADO	Material	UN	1,0000000	6,28	6,28		
				MO sem LS =>		3,55	LS =>	0,00	MO com LS =>	3,55
				Valor do BDI =>		0,00			Valor sem BDI =>	11,67

	Código	Banco	Descrição	Tipo	Und	Quant.	Valor Unit	Total		
Composição	91937	SINAPI	CAIXA OCTOGONAL 3" X 3", PVC, INSTALADA EM LAJE - FORNECIMENTO E INSTALAÇÃO. AF 12/2015	INEL - INSTALAÇÃO ELÉTRICA/ELETRIFICAÇÃO E SEDI - SERVIÇOS DIVERSOS	UN	1,0000000	9,74	9,74		
Composição	88264	SINAPI	ELETRICISTA COM ENCARGOS COMPLEMENTARES	SEDI - SERVIÇOS DIVERSOS	H	0,1430000	21,03	3,01		
Auxiliar										
Composição	88247	SINAPI	AUXILIAR DE ELETRICISTA COM ENCARGOS COMPLEMENTARES	SEDI - SERVIÇOS DIVERSOS	H	0,1430000	16,69	2,39		
Auxiliar										
Insumo	00001871	SINAPI	CAIXA OCTOGONAL DE FUNDO MOVEL, EM PVC, DE 3" X 3", PARA ELETRODUTO FLEXIVEL CORRUGADO	Material	UN	1,0000000	4,35	4,35		
				MO sem LS =>		3,55	LS =>	0,00	MO com LS =>	3,55
				Valor do BDI =>		0,00			Valor sem BDI =>	9,74

	Código	Banco	Descrição	Tipo	Und	Quant.	Valor Unit	Total		
Composição	C3579	SEINFRA	QUADRO DE MEDIÇÃO PADRÃO COELCE - PADRÃO POPULAR	QUADROS / CAIXAS	UN	1,0000000	86,93	86,93		
Insumo	10042	SEINFRA	AJUDANTE DE ELETRICISTA	Mão de Obra	H	1,0000000	16,77	16,77		
Insumo	12312	SEINFRA	ELETRICISTA	Mão de Obra	H	1,0000000	20,77	20,77		
Insumo	16129	SEINFRA	QUADRO MEDIÇÃO PADRÃO COELCE (PADRÃO MUTIRÃO)	Material	UN	1,0000000	49,39	49,39		
				MO sem LS =>		37,54	LS =>	0,00	MO com LS =>	37,54
				Valor do BDI =>		0,00			Valor sem BDI =>	86,93

	Código	Banco	Descrição	Tipo	Und	Quant.	Valor Unit	Total
Composição	C1947	SEINFRA	PONTO ELÉTRICO, MATERIAL E EXECUÇÃO	OUTROS ELEMENTOS	PT	1,0000000	229,58	229,58

Francisco Berto Vitorino
ENGENHEIRO CIVIL
CREA-PB 1612603068

Germana Maria Brito R. Alencar
Secretaria de Educação
Carteira N° 0107011 2021 - 65

COMISSÃO DE LICITAÇÃO
 PREFEITURA MUNICIPAL DE CRATO
 FLS N°



PREFEITURA DO
CRATO

ESTADO DO CEARÁ
PREFEITURA MUNICIPAL DO CRATO
SECRETARIA MUNICIPAL DE EDUCAÇÃO

OBRA: REFORMA DE ESCOLAS

ENDEREÇO: MUNICÍPIO DE CRATO - CE

DATA: DEZEMBRO/2021

TABELAS: SEINFRA 027, 027.1; SINAPI 10/2021

COMPOSIÇÕES

Insumo	I0356	SEINFRA	CABO ISOLADO PVC 750V 2,5 MM2	Material	M	12,0000000	1,96	23,52		
Insumo	I0419	SEINFRA	CAIXA ESTAMPADA 3"X3", 4"X2", 4"X4" - CHAPA 18	Material	UN	1,0000000	1,76	1,76		
Insumo	I0428	SEINFRA	CAIXA PASSAG. CHAPA C/TAMPA PARAF. 100X100X80MM	Material	UN	1,0000000	10,21	10,21		
Insumo	I0957	SEINFRA	CURVA DE PVC RIGIDO PARA ELETRODUTO DE 3/4"	Material	UN	1,0000000	2,02	2,02		
Insumo	I0981	SEINFRA	DISJUNTOR MONOPOLAR 16A	Material	UN	0,1000000	9,50	0,95		
Insumo	I1075	SEINFRA	ELETRODUTO DE PVC RIGIDO 3/4"	Material	M	3,0000000	3,50	10,50		
Insumo	I1105	SEINFRA	ESPELHO 4"X2" OU 3"X3"	Material	UN	1,0000000	2,61	2,61		
Insumo	I1181	SEINFRA	FITA ISOLANTE	Material	M	3,0000000	0,82	2,46		
Insumo	I1262	SEINFRA	INTERRUPTOR 2 TECLAS PARALELO 1 TOMADA 2POLOS	Material	UN	1,0000000	22,29	22,29		
Insumo	I1409	SEINFRA	LUVA DE PVC RIGIDO PARA ELETRODUTO 3/4"	Material	UN	2,0000000	0,88	1,76		
Insumo	I0042	SEINFRA	AJUDANTE DE ELETRICISTA	Mão de Obra	H	3,0000000	16,77	50,31		
Insumo	I2312	SEINFRA	ELETRICISTA	Mão de Obra	H	3,0000000	20,77	62,31		
Insumo	I2543	SEINFRA	SERVENTE	Mão de Obra	H	2,5000000	15,55	38,88		
				MO sem LS =>		151,50	LS =>	0,00	MO com LS =>	151,50
				Valor do BDI =>		0,00			Valor sem BDI =>	229,58

Composição	Código	Banco	Descrição	Tipo	Und	Quant.	Valor Unit	Total		
Composição	C1111	SEINFRA	DISJUNTOR TRIPOLAR C/ACIONAMENTO NA PORTA DO Q.D.ATE 32A	BASES, CHAVES E DISJUNTORES	UN	1,0000000	87,88	87,88		
Insumo	I0995	SEINFRA	DISJUNTOR TIPO COMPACTO 3X 32A	Material	UN	1,0000000	50,34	50,34		
Insumo	I0042	SEINFRA	AJUDANTE DE ELETRICISTA	Mão de Obra	H	1,0000000	16,77	16,77		
Insumo	I2312	SEINFRA	ELETRICISTA	Mão de Obra	H	1,0000000	20,77	20,77		
				MO sem LS =>		37,54	LS =>	0,00	MO com LS =>	37,54
				Valor do BDI =>		0,00			Valor sem BDI =>	87,88

Francisco Berto Vitorino
ENGENHEIRO CIVIL
CREA-PB 1612603068

Germana Maria Brito R. Alencar
Secretaria de Educação
Carteira Nº 0107011/2021

COMISSÃO DE LICITAÇÃO

PREFEITURA MUNICIPAL DE CRATO
F.L.S. Nº 0107011/2021



PREFEITURA DO
CRATO

ESTADO DO CEARÁ
PREFEITURA MUNICIPAL DO CRATO
SECRETARIA MUNICIPAL DE EDUCAÇÃO

OBRA: REFORMA DE ESCOLAS

ENDEREÇO: MUNICÍPIO DE CRATO - CE

DATA: DEZEMBRO/2021

TABELAS: SEINFRA 027, 027.1; SINAPI 10/2021

COMPOSIÇÕES

	Código	Banco	Descrição	Tipo	Und	Quant.	Valor Unit	Total	
Composição	C1426	SEINFRA	GRADE DE FERRO DE PROTEÇÃO	ESQUADRIAS METÁLICAS	m²	1,0000000	210,34	210,34	
Insumo	I0441	SEINFRA	CAL HIDRATADA	Material	KG	0,5700000	1,10	0,63	
Insumo	I0805	SEINFRA	CIMENTO PORTLAND	Material	KG	2,8400000	0,56	1,59	
Insumo	I0109	SEINFRA	AREIA MEDIA	Material	m³	0,0080000	67,50	0,54	
Insumo	I1222	SEINFRA	GRADE DE FERRO	Material	m²	1,0000000	98,62	98,62	
Insumo	I2543	SEINFRA	SERVEnte	Mão de Obra	H	3,0000000	15,55	46,65	
Insumo	I2391	SEINFRA	PEDREIRO	Mão de Obra	H	3,0000000	20,77	62,31	
				MO sem LS =>	108,96	LS =>	0,00	MO com LS =>	108,96
				Valor do BDI =>	0,00			Valor sem BDI =>	210,34

	Código	Banco	Descrição	Tipo	Und	Quant.	Valor Unit	Total	
Composição	C0922	SEINFRA	CORRIMÃO EM ALUMÍNIO ANODIZADO	OUTROS ELEMENTOS	M	1,0000000	80,63	80,63	
Insumo	I0805	SEINFRA	CIMENTO PORTLAND	Material	KG	0,3500000	0,56	0,20	
Insumo	I0109	SEINFRA	AREIA MEDIA	Material	m³	0,0015000	67,50	0,10	
Insumo	I2543	SEINFRA	SERVEnte	Mão de Obra	H	0,3500000	15,55	5,44	
Insumo	I2391	SEINFRA	PEDREIRO	Mão de Obra	H	0,3500000	20,77	7,27	
Insumo	I1623	SEINFRA	PERFIL DE ALUMINIO ANODIZADO FOSCO (DIVISORIA)	Material	KG	1,7500000	28,81	50,42	
Insumo	I1216	SEINFRA	GANCHO DE ALUMINIO	Material	UN	4,0000000	4,30	17,20	
				MO sem LS =>	12,71	LS =>	0,00	MO com LS =>	12,71
				Valor do BDI =>	0,00			Valor sem BDI =>	80,63

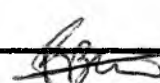
Francisco Berto Vitorino
ENGENHEIRO CIVIL
CREA-PB 1612603068

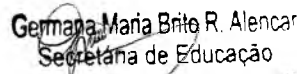
Germana Maria Brito R. Alencar
Secretária de Educação
Portaria N° 0107011 2021 - G

COMISSÃO DE LICITAÇÃO

PREFEITURA MUNICIPAL DE CRATO
FIS. N° 123456789
G.M.A.



ESTADO DO CEARÁ
PREFEITURA MUNICIPAL DO CRATO
SECRETARIA MUNICIPAL DE EDUCAÇÃO

OBRA: REFORMA DE ESCOLAS

ENDEREÇO: MUNICÍPIO DE CRATO - CE

DATA: DEZEMBRO/2021

TABELAS: SEINFRA 027, 027.1; SINAPI 10/2021

COMPOSIÇÕES

	Código	Banco	Descrição	Tipo	Und	Quant.	Valor Unit	Total	
Composição	C2469	SEINFRA	TINTA AUTOMOTIVA 2 DEMÃOS EM METÁLICOS	SUPERFÍCIES METÁLICAS	m²	1,0000000	44,29	44,29	
Insumo	I2395	SEINFRA	PINTOR	Mão de Obra	H	0,8000000	20,77	16,62	
Insumo	I0045	SEINFRA	AJUDANTE DE PINTOR	Mão de Obra	H	0,8000000	16,77	13,42	
Insumo	I2088	SEINFRA	TINTA ANTIFLAMA	Material	L	0,2800000	46,96	13,15	
Insumo	I1346	SEINFRA	LIXA PARA FERRO	Material	UN	0,3500000	1,69	0,59	
Insumo	I0035	SEINFRA	AGUARRAZ MINERAL	Material	L	0,0300000	17,19	0,52	
				MO sem LS =>	30,03	LS =>	0,00	MO com LS =>	30,03
				Valor do BDI =>	0,00			Valor sem BDI =>	44,29

	Código	Banco	Descrição	Tipo	Und	Quant.	Valor Unit	Total	
Composição	C1628	SEINFRA	LIMPEZA GERAL	LIMPEZA FINAL	m²	1,0000000	10,89	10,89	
Insumo	I2543	SEINFRA	SERVENTE	Mão de Obra	H	0,7000000	15,55	10,89	
				MO sem LS =>	10,89	LS =>	0,00	MO com LS =>	10,89
				Valor do BDI =>	0,00			Valor sem BDI =>	10,89

	Código	Banco	Descrição	Tipo	Und	Quant.	Valor Unit	Total	
Composição	C4646	SEINFRA	CORRIMÃO DUPLA ALTURA EM AÇO INOX DIAM 1 1/2	DIVERSOS	M	1,0000000	413,14	413,14	
Insumo	I8648	SEINFRA	BASE DE FIXAÇÃO COM PARAFUSOS	Material	UN	0,6000000	36,00	21,60	
Insumo	I8647	SEINFRA	CURVA AÇO INOX DIAM 1 1/2"	Material	UN	0,6000000	24,15	14,49	
Insumo	I8646	SEINFRA	TUBO AÇO INOX DIAM 1 1/2"	Material	M	2,0000000	178,02	356,04	
Insumo	I2543	SEINFRA	SERVENTE	Mão de Obra	H	0,5500000	15,55	8,55	
Insumo	I1530	SEINFRA	MONTADOR	Mão de Obra	H	0,6000000	20,77	12,46	
				MO sem LS =>	21,01	LS =>	0,00	MO com LS =>	21,01

Francisco Berto Vitorino
ENGENHEIRO CIVIL
CREA-PB 1612603068

Germânia Maria Brito R. Alencar
Secretaria de Educação
Portaria N° 0107011 2021 - CE



PREFEITURA DO
CRATO

ESTADO DO CEARÁ
PREFEITURA MUNICIPAL DO CRATO
SECRETARIA MUNICIPAL DE EDUCAÇÃO

OBRA: REFORMA DE ESCOLAS

ENDEREÇO: MUNICÍPIO DE CRATO - CE

DATA: DEZEMBRO/2021

TABELAS: SEINFRA 027, 027.1; SINAPI 10/2021

COMPOSIÇÕES

Valor do BDI => 0,00 Valor sem BDI => 413,14

Composição	Código	Banco	Descrição	Tipo	Und	Quant.	Valor Unit	Total		
Composição	C1621	SEINFRA	LETREIRO - LETRA EM PAREDES	OUTROS ELEMENTOS	UN	1,0000000	15,16	15,16		
Insumo	I0045	SEINFRA	AJUDANTE DE PINTOR	Mão de Obra	H	0,2500000	16,77	4,19		
Insumo	I2395	SEINFRA	PINTOR	Mão de Obra	H	0,3500000	20,77	7,27		
Insumo	I1347	SEINFRA	LIXA PARA MADEIRA/MASSA	Material	UN	0,5000000	0,55	0,28		
Insumo	I1490	SEINFRA	LÍQUIDO SELADOR PARA PINTURA LATEX	Material	L	0,0700000	12,08	0,85		
Insumo	I1513	SEINFRA	MASSA CORRIDA A BASE DE PVA	Material	KG	0,3000000	2,92	0,88		
Insumo	I2096	SEINFRA	TINTA LATEX	Material	L	0,0800000	21,25	1,70		
				MO sem LS =>		11,46	LS =>	0,00	MO com LS =>	11,46
				Valor do BDI =>		0,00			Valor sem BDI =>	15,16

Composição	Código	Banco	Descrição	Tipo	Und	Quant.	Valor Unit	Total
Composição	C0773	SEINFRA	CHAPIM PRÉ-MOLDADO DE CONCRETO	VERGAS E CHAPIM	m²	1,0000000	111,45	111,45
Insumo	I0108	SEINFRA	AREIA GROSSA	Material	m³	0,0400000	74,72	2,99
Insumo	I0805	SEINFRA	CIMENTO PORTLAND	Material	KG	17,3600000	0,56	9,72
Insumo	I1605	SEINFRA	PEDRISCO	Material	m³	0,0900000	73,90	6,65
Insumo	I0682	SEINFRA	BETONEIRA ELÉTRICA 580L (CHP)	Equipamento	H	0,0200000	22,31	0,45
Insumo	I0103	SEINFRA	ARAME RECOZIDO N.18 BWG	Material	KG	0,0200000	10,05	0,20
Insumo	I0163	SEINFRA	AÇO CA-50	Material	KG	1,3500000	9,50	12,83
Insumo	I1724	SEINFRA	PREGO	Material	KG	0,0200000	15,54	0,31
Insumo	I0528	SEINFRA	CHAPA COMPENSADO RESINADO 10MM (1.10 X 2.20M)	Material	m²	1,0000000	23,81	23,81

Francisco Berto Vitorino
ENGENHEIRO CIVIL
CREA-PB 1612603068

Germana Maria Brito R. Alencar
Secretária de Educação
Portaria N° 0107011 2021 - GP

PREFEITURA MUNICIPAL DE CRATO
FISM
COMISSÃO DE LICITAÇÃO



PREFEITURA DO
CRATO

ESTADO DO CEARÁ
PREFEITURA MUNICIPAL DO CRATO
SECRETARIA MUNICIPAL DE EDUCAÇÃO

OBRA: REFORMA DE ESCOLAS

ENDEREÇO: MUNICÍPIO DE CRATO - CE

DATA: DEZEMBRO/2021

TABELAS: SEINFRA 027, 027.1; SINAPI 10/2021

COMPOSIÇÕES

Insumo	I0121	SEINFRA	ARMADOR/FERREIRO	Mão de Obra	H	0,8000000	20,77	16,62
Insumo	I0498	SEINFRA	CARPINTEIRO	Mão de Obra	H	0,7000000	20,77	14,54
Insumo	I2391	SEINFRA	PEDREIRO	Mão de Obra	H	0,3000000	20,77	6,23
Insumo	I2543	SEINFRA	SERVENTE	Mão de Obra	H	1,1000000	15,55	17,11
				MO sem LS =>		54,49	LS => 0,00	MO com LS => 54,49
				Valor do BDI =>		0,00	Valor sem BDI =>	111,45

	Código	Banco	Descrição	Tipo	Und	Quant.	Valor Unit	Total
Composição	C0804	SEINFRA	COBOGÓ ANTI-CHUVA (50x40)cm C/ARG. CIMENTO E AREIA TRAÇO 1:3	ELEMENTOS VAZADOS	m²	1,0000000	83,13	83,13
Composição Auxiliar	C0164	SEINFRA	ARGAMASSA DE CIMENTO E AREIA PEN. TRAÇO 1:3	ARGAMASSA DE CIMENTO	m³	0,0053000	858,84	4,55
Insumo	I0810	SEINFRA	COBOGÓ ANTI-CHUVA (50x40)CM	Material	UN	5,0000000	4,64	23,20
Insumo	I2543	SEINFRA	SERVENTE	Mão de Obra	H	1,0500000	15,55	16,33
Insumo	I2391	SEINFRA	PEDREIRO	Mão de Obra	H	1,8800000	20,77	39,05
				MO sem LS =>		58,05	LS => 0,00	MO com LS => 58,05
				Valor do BDI =>		0,00	Valor sem BDI =>	83,13

	Código	Banco	Descrição	Tipo	Und	Quant.	Valor Unit	Total
Composição	C4026	SEINFRA	CANALETA DE CONCRETO 20cm x 20cm C/ TAMPAS EM CHAPA DE ALUMÍNIO CORRUGADO	CANALETAS	M	1,0000000	183,94	183,94
Composição Auxiliar	C2784	SEINFRA	ESCAVAÇÃO MANUAL SOLO DE 1A.CAT. PROF. ATÉ 1.50m	ESCAVAÇÕES EM VALAS.VALETAS.CANAIS E FORMAS	m³	0,1000000	41,21	4,12
Composição Auxiliar	C1405	SEINFRA	FORMA PLANA CHAPA COMPENSADA RESINADA, ESP.= 12mm UTIL. 3 X	FORMAS	m²	0,4000000	116,39	46,56
Composição Auxiliar	C0841	SEINFRA	CONCRETO P/VIBR., FCK 18 MPa COM AGREGADO ADQUIRIDO	CONCRETOS	m³	0,0600000	408,72	24,52
Insumo	I0464	SEINFRA	CANTONEIRA DE ALUMÍNIO 1 1/4" X 1 1/4" (0,516kg/m)	Material	M	4,0000000	12,74	50,96
Insumo	I7546	SEINFRA	CHAPA DE ALUMÍNIO XADREZ DE 1/4" (8,1KG/M2)	Material	m²	0,2500000	231,12	57,78

Francisco Berto Vitorino
ENGENHEIRO CIVIL
CREA-PB 1612603068

Germana Maria Brito R. Alencar
Secretaria de Educação
Portaria N° 0107011-2021 - GP

COMISSÃO DE LICITAÇÃO

PREFEITURA MUNICIPAL DE CRATO
FLS. N°



PREFEITURA DO
CRATO

ESTADO DO CEARÁ
PREFEITURA MUNICIPAL DO CRATO
SECRETARIA MUNICIPAL DE EDUCAÇÃO

OBRA: REFORMA DE ESCOLAS

ENDEREÇO: MUNICÍPIO DE CRATO - CE

DATA: DEZEMBRO/2021

TABELAS: SEINFRA 027, 027.1; SINAPI 10/2021

COMPOSIÇÕES

MO sem LS => 29,99 LS => 0,00 MO com LS => 29,99
Valor do BDI => 0,00 Valor sem BDI => 183,94

Composição	Código	Banco	Descrição	Tipo	Und	Quant.	Valor Unit	Total		
Composição	C1898	SEINFRA	PEÇAS DE APOIO DEFICIENTES C/TUBO INOX P/WC'S	LOUÇAS, METAIS E ACESSÓRIOS	M	1,0000000	225,57	225,57		
Insumo	I0108	SEINFRA	AREIA GROSSA	Material	m³	0,0005000	74,72	0,04		
Insumo	I0805	SEINFRA	CIMENTO PORTLAND	Material	KG	0,1500000	0,56	0,08		
Insumo	I1646	SEINFRA	PEÇAS DE APOIO DEFICIENTE C/TUBO INOX EM WC'S	Material	M	1,0000000	194,04	194,04		
Insumo	I2543	SEINFRA	SERVEANTE	Mão de Obra	H	0,3500000	15,55	5,44		
Insumo	I2391	SEINFRA	PEDREIRO	Mão de Obra	H	0,2500000	20,77	5,19		
Insumo	I1530	SEINFRA	MONTADOR	Mão de Obra	H	1,0000000	20,77	20,77		
				MO sem LS =>		31,41	LS =>	0,00	MO com LS =>	31,41
				Valor do BDI =>		0,00			Valor sem BDI =>	225,57

Composição	Código	Banco	Descrição	Tipo	Und	Quant.	Valor Unit	Total		
Composição	C3681	SEINFRA	GRADE DE FERRO TUBULAR C/MOLDURA EM BARRA CHATA DE FERRO	ESQUADRIAS METÁLICAS	m²	1,0000000	364,02	364,02		
Composição Auxiliar	C0170	SEINFRA	ARGAMASSA DE CIMENTO E AREIA S/PEN. TRAÇO 1:3	ARGAMASSA DE CIMENTO	m³	0,0100000	509,74	5,10		
Insumo	I6748	SEINFRA	GRADE DE FERRO EM TUBO DE AÇO GALVANIZADO D=15MM E MOLDURA C/BARRA CHATA DE FERRO 2"X3/8"	Material	m²	1,0000000	249,96	249,96		
Insumo	I2543	SEINFRA	SERVEANTE	Mão de Obra	H	3,0000000	15,55	46,65		
Insumo	I2391	SEINFRA	PEDREIRO	Mão de Obra	H	3,0000000	20,77	62,31		
				MO sem LS =>		110,52	LS =>	0,00	MO com LS =>	110,52
				Valor do BDI =>		0,00			Valor sem BDI =>	364,02

Código Banco Descrição Tipo Und Quant. Valor Unit Total

Francisco Berto vitorino
ENGENHEIRO CIVIL
CREA-PB 1612603068

Germana Maria Brito R. Alencar
Secretaria de Educação
Portaria Nº 0107011 2021

PREFEITURA MUNICIPAL DE CRATO
R.S.M.
COMISSÃO DE LICITAÇÃO



PREFEITURA DO
CRATO

ESTADO DO CEARÁ
PREFEITURA MUNICIPAL DO CRATO
SECRETARIA MUNICIPAL DE EDUCAÇÃO

OBRA: REFORMA DE ESCOLAS

ENDEREÇO: MUNICÍPIO DE CRATO - CE

DATA: DEZEMBRO/2021

TABELAS: SEINFRA 027, 027.1; SINAPI 10/2021

COMPOSIÇÕES

Composição	C0925	SEINFRA	CORRIMÃO EM TUBO GALVANIZADO DE 2" (FORNECIMENTO E MONTAGEM)	URBANIZAÇÃO:	M	1,0000000	112,67	112,67	
Insumo	I0864	SEINFRA	CORRIMÃO EM TUBO GALVANIZADO 2" (FORNECIMENTO E MONTAGEM)	Material	M	1,0000000	112,67	112,67	
				MO sem LS =>	0,00	LS =>	0,00	MO com LS =>	0,00
				Valor do BDI =>	0,00			Valor sem BDI =>	112,67

Francisco Berto Vitorino
ENGENHEIRO CIVIL
CREA-PB 1612603068

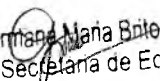
Germana Maria Brito R. Alencar
Secretaria de Educação
Portaria N° 0107011 2021 - GP

PREFEITURA MUNICIPAL DE CRATO
FLS Nº _____
COMISSÃO DE LICITAÇÃO

2



PREFEITURA DO
CRATO

PREFEITURA MUNICIPAL DO CRATO
SECRETARIA MUNICIPAL DE EDUCAÇÃO

COMPOSIÇÕES PRÓPRIAS

②

ESTADO DO CEARÁ
PREFEITURA MUNICIPAL DO CRATO
SECRETARIA MUNICIPAL DE EDUCAÇÃO



**PREFEITURA DO
CRATO**

OBRA: REFORMA DE ESCOLAR NO MUNICÍPIO DE CRATO, UNIDADES: ANEXO JOSÉ ROSA, JOSÉ PINHEIRO, JOSEFA SALVIANO E PEDRO NUNES.
ENDEREÇO: CRATO /CE
TABELAS: SEINFRA 027.1; SINAPI 10/2021

COMPOSIÇÕES PRÓPRIAS

1.0 SERVIÇOS PRELIMINARES

CXX01 - PORTA EM PVC P/ DIVISÓRIA (0,80X1,65)M COMPLETA - FORNECIMENTO E MONTAGEM - UN

MATERIAIS	Unidade	Coefficiente	Preço	Total
16743 PORTA EM PVC P/ DIVISÓRIA (0,80 X 2,10)M INCLUS. FECHADURA, DOBRADIÇA E REQUADRO (FORNECIMENTO E MONTAGEM)	UN	0,5893	410,1300	241,6900
Total:				241,6900
Total Simples:				241,69
Encargos Sociais:				INCLUSO
Valor BDI:				0,00
Valor Geral:				241,69

CXX02 - FOSSA SÉPTICA EM ANÉIS D=2,00M - UN

MAO DE OBRA	Unidade	Coefficiente	Preço	Total
12391 PEDREIRO	H	10,0369	20,7700	208,4664
12543 SERVENTE	H	5,5761	15,5500	86,7083
Total:				295,1747
MATERIAIS				
10109 AREIA MEDIA	M3	0,1216	67,5000	8,2080
10805 CIMENTO PORTLAND	KG	81,2988	0,5600	45,5273
16066 ANEL PRE-MOLDADO DE CONCRETO, D = 2,00M, H = 0,50M	UN	4,0000	301,5900	1.206,3600
18265 LAJE PRÉ-FABRICADA COMUM DE 8 cm P/ FÓRRO - VÃO ATÉ 2,01 A 3 m	M2	2,0000	36,7700	73,5400
18262 LAJE PRÉ-FABRICADA COMUM DE 8 cm P/ PISO - VÃO DE 2,01 A 3 m	M2	4,9087	41,5500	203,9580
Total:				1.537,5933
SERVIÇOS				
C2593 TUBO PVC BRANCO P/ ESGOTO D=100MM (4')	M	2,0000	32,9300	65,8600
C2781 ESCAVAÇÃO MANUAL SOLO DE 1A CAT. PROF. DE 1,51 a 3,00m	M3	9,0812	54,4300	494,2878
C2860 LASTRO DE AREIA ADQUIRIDA	M3	0,2454	106,1400	26,0506
C2862 LASTRO DE BRITA	M3	0,2454	118,7200	29,1382
C2921 REATERRO C/COMPACTAÇÃO MANUAL S/CONTROLE, MATERIAL DA VALA	M3	3,2692	26,4300	86,4054
Total:				701,7420
Total Simples:				2.534,51
Encargos Sociais:				INCLUSO
Valor BDI:				0,00
Valor Geral:				2.534,51

CXX03 - SUMIDOURO EM ALVENARIA D=2,50 - UN

MAO DE OBRA	Unidade	Coefficiente	Preço	Total
12543 SERVENTE	H	2,4130	15,6500	37,5222
Total:				37,5222
MATERIAIS				
10280 BRITA	M3	0,2454	76,1900	18,6998
Total:				18,6998
SERVIÇOS				
C0074 ALVENARIA DE TIJOLO CERÂMICO FURADO (9x19x19)cm C/ARGAMASSA MISTA DE CAL HIDRATADA ESP=20 cm	M2	27,4889	104,7900	2.880,5655
C0216 ARMADURA CA-50A MÉDIA D= 6,3 A 10,0mm	KG	24,6875	14,1300	348,8343
C0840 CONCRETO P/ VIBR., FCK 15 MPa COM AGREGADO ADQUIRIDO	M3	0,9817	395,5400	388,3204
C1400 FORMA DE TÁBUAS DE 1" DE 3A. P/FUNDAÇÕES UTIL. 5 X	M2	4,9087	66,1900	324,9094
C2784 ESCAVAÇÃO MANUAL SOLO DE 1A. CAT. PROF. ATÉ 1,50m	M3	17,1806	41,2100	708,0119
Total:				4.650,6415
Total Simples:				4.706,86
Encargos Sociais:				INCLUSO
Valor BDI:				0,00
Valor Geral:				4.706,86

CXX04

codigo	Descrição: LUMINÁRIA DE EMBUTIR ABERTA PARA LÂMPADA FLUORESCENTE OU TUBO LED 2 X 18/20 W (TECNOLUX	Tipo	Unid.	Preço	Coef.	Total
C	10549 Encargos Complementares - Servente	Provisórios	h	3,56	0,50	1,78
C	10552 Encargos Complementares - Eletricista	Provisórios	h	3,44	0,50	1,72
I	13515 Luminária hermética de sobrepôr, para lâmpada tubular T8, 2x18w, IP65, 65cm, ref.: LIMP65 2x18 - T8C, da G-light ou similar	Material	un	107,32	1,0	107,32
I	2436 ELETRICISTA	Mão de Obra	H	12,08	0,5	5,81652
I	0000611 SERVENTE DE OBRAS	Mão de Obra	H	9,11	0,5	4,386465
I	0003938 LAMPADA LED TUBULAR BIVOLT 18/20 W. BASE G13	Material	UN	18,98	2	37,96
Valor Geral:						158,98

Francisco Berto Vitorino
ENGENHEIRO CIVIL
CREA-PB 1612603068

Germana Maria Brito R. Alencar
Secretária de Educação
Portaria N° 0107011 2021 - GP



PREFEITURA DO
CRATO

PREFEITURA MUNICIPAL DO CRATO
SECRETARIA MUNICIPAL DE EDUCAÇÃO

COMPOSIÇÃO DO BDI

P



PREFEITURA DO
CRATO

ESTADO DO CEARÁ
PREFEITURA MUNICIPAL DO CRATO
SECRETARIA MUNICIPAL DE EDUCAÇÃO

OBRA: REFORMA DE ESCOLAS

ENDEREÇO: MUNICÍPIO DE CRATO - CE

DATA: DEZEMBRO/2021

COMPOSIÇÃO DE BDI - SERVIÇOS DESONERADOS

COD	DESCRIÇÃO	%
	DESPESAS INDIRETAS	
AC	ADMINISTRAÇÃO CENTRAL	3,00
DF	DESPESAS FINANCEIRAS	0,59
R	RISCOS	0,97
	BENEFICIO	
S + G	GARANTIA/SEGUROS	0,80
L	LUCRO	6,16
	IMPOSTOS	
	PIS	0,65
	COFINS	3,00
	ISS (50% de base de cálculo com uma alíquota de 5%)	2,50
	CPRB (4,5%, Apenas quando tiver desoneração INSS)	4,50
	TOTAL DOS IMPOSTOS	10,65
	BDI =	25,22%

FÓRMULA PARA CÁLCULO DO BDI

$$((1+AC+R+SG)*(1+DF)*(1+L)/(1-(C+P+IS+CP)))-1$$

PARCELA DO B.D.I - Construção de Edifícios	1 Quartil	Médio	3 Quartil
Administração Central	3,00%	4,00%	5,50%
Seguro e Garantia	0,80%	0,80%	1,00%
Risco	0,97%	1,27%	1,27%
Despesas Financeiras	0,59%	1,23%	1,39%
Lucro	6,16%	7,40%	8,96%
PIS, COFINS e ISSQN	Conforme legislação específica		

VALORES DE B.D.I POR TIPO DE OBRA

TIPO DE OBRA	1 Quartil	Médio	3 Quartil
Construção de Edifícios	20,34%	22,12%	25,00%
Construção de Rodovias e Ferrovias	19,60%	20,97%	24,23%
Construção de Redes de Abastecimento de Água, Coleta de Esgoto e Construções Correlatadas	20,76%	24,18%	26,44%
Construção e Manutenção de Estações e Redes de Distribuição de Energia Elétrica	24,00%	25,84%	27,86%
Obras Portuárias, Marítimas e Fluviais	22,80%	27,48%	30,95%
Forcimentamento de Materiais e Equipamentos	11,10%	14,02%	16,80%

Fórmula de cálculo do BDI: Relatório do Acórdão nº 2.622/2013 - TCU / Plenário

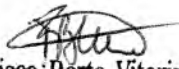
Francisco Berto Vitorino
ENGENHEIRO CIVIL
CREA-PB 1612603068

Germana Maria Brito R. Alencar
Secretária de Educação
Portaria Nº 0107011.2021 - GP



 PREFEITURA DO CRATO	ESTADO DO CEARÁ PREFEITURA MUNICIPAL DO CRATO SECRETARIA MUNICIPAL DE EDUCAÇÃO
OBRA: REFORMA DE ESCOLAS ENDEREÇO: MUNICÍPIO DE CRATO - CE DATA: DEZEMBRO/2021	

COMPOSIÇÃO DE BDI PARA ITENS DE MERO FORNECIMENTO DE MATERIAIS E EQUIPAMENTOS		
COD	DESCRIÇÃO	%
DESPESAS INDIRETAS		
AC	ADMINISTRAÇÃO CENTRAL	3,45
DF	DESPESAS FINANCEIRAS	0,85
R	RISCOS	0,85
BENEFÍCIO		
S + G	GARANTIA/SEGUROS	0,48
L	LUCRO	5,11
IMPOSTOS		
I	PIS	0,65
	COFINS	3,00
	ISS (50% de base de cálculo com uma alíquota de 5%)	-
	CPRB (4,5%, Apenas quando tiver desoneração INSS)	-
TOTAL DOS IMPOSTOS		3,65
BDI =		15,28%

FÓRMULA PARA CÁLCULO DO BDI

$$((1+AC+R+SG)*(1+DF)*(1+L)/(1-(C+P+IS+CP))-1)$$

PARCELA DO BDI PARA ITENS DE MERO FORNECIMENTO DE MATERIAIS E EQUIPAMENTOS	1 Quartil	Médio	3 Quartil
Administração Central	1,50%	3,45%	4,49%
Seguro e Garantia	0,30%	0,48%	0,82%
Risco	0,56%	0,85%	0,89%
Despesas Financeiras	0,85%	0,85%	1,11%
Lucro	3,50%	5,11%	6,22%
PIS, COFINS e ISSQN	Conforme legislação específica		

VALORES DE B.D.I PARA ITENS DE MERO FORNECIMENTO DE MATERIAIS E EQUIPAMENTOS	1 Quartil	Médio	3 Quartil
	11,10%	14,02%	16,80%

Fórmula de cálculo do BDI: Relatório do Acórdão n.º 2.622/2013 - TCU / Plenário

Francisco Berto Vitorino
 ENGENHEIRO CIVIL
 CREA-PB 1612603068

Germana Maria Brito R. Alencar
 Secretária de Educação
 Portaria N.º 0107011-2021 - GP

(P)



PREFEITURA MUNICIPAL DO CRATO
SECRETARIA MUNICIPAL DE EDUCAÇÃO

ENCARGOS SOCIAIS

C



PREFEITURA DO
CRATO

ESTADO DO CEARÁ
PREFEITURA MUNICIPAL DO CRATO
SECRETARIA MUNICIPAL DE EDUCAÇÃO

OBRA: REFORMA DE ESCOLAS
ENDEREÇO: MUNICÍPIO DE CRATO - CE
DATA: DEZEMBRO/2021

ENCARGOS SOCIAIS DA CONSTRUÇÃO CIVIL - SEINFRA DESONERAÇÃO

GRUPO A	ENCARGOS SOCIAIS BÁSICOS	HORISTA(%)	MENSALISTA(%)
A1	INSS	0,00%	0,00%
A2	SESI	1,50%	1,50%
A3	SENAI	1,00%	1,00%
A4	INCRA	0,20%	0,20%
A5	SEBRAE	0,60%	0,60%
A6	SALÁRIO EDUCAÇÃO	2,50%	2,50%
A7	SEGURO CONTRA ACIDENTES DE TRABALHO	3,00%	3,00%
A8	FGTS	8,00%	8,00%
A9	SECONCI	0,00%	0,00%
A	TOTAL DO GRUPO A	16,80%	16,80%

GRUPO B	ENCARGOS SOCIAIS TRABALHISTAS	HORISTA(%)	MENSALISTA(%)
B1	REPOUSO SEMANAL REMUNERADO	17,84%	0,00%
B2	FERIADOS	3,71%	0,00%
B3	AUXÍLIO - ENFERMIDADE	0,87%	0,67%
B4	13° SALÁRIO	10,80%	8,33%
B5	LICENÇA PATERNIDADE	0,07%	0,06%
B6	FALTAS JUSTIFICADAS	0,72%	0,56%
B7	DIAS DE CHUVAS	1,55%	0,00%
B8	AUXÍLIO ACIDENTE DE TRABALHO	0,11%	0,08%
B9	FÉRIAS GOZADAS	8,71%	6,73%
B9	SALÁRIO MATERNIDADE	0,03%	0,03%
B	TOTAL DO GRUPO B	44,41%	16,46%

GRUPO C	ENCARGOS SOCIAIS INDENIZATÓRIOS	HORISTA(%)	MENSALISTA(%)
C1	AVISO PRÉVIO INDENIZADO	5,40%	4,17%
C2	AVISO PRÉVIO TRABALHADO	0,13%	0,10%
C3	FÉRIAS INDENIZADAS	4,85%	3,75%
C4	DEPÓSITO RECISÃO SEM JUSTA CAUSA	3,90%	3,01%
C5	INDENIZAÇÃO ADICIONAL	0,45%	0,35%
C	TOTAL GRUPO C	14,73%	11,38%

GRUPO D	INCIDÊNCIAS CUMULATIVAS	HORISTA(%)	MENSALISTA(%)
D1	REINCIDÊNCIA DO GRUPO A SOBRE GRUPO B	7,46%	2,77%
D2	REINCIDÊNCIA DO GRUPO A SOBRE AVISO PRÉVIO TRABALHADO E REINCIDÊNCIA DO FGTS SOBRE AVISO PRÉVIO INDENIZADO	0,45%	0,35%
D	TOTAL DO GRUPO D	7,91%	3,12%

TOTAL DOS ENCARGOS SOCIAIS (A + B + C + D) | **83,85%** | **47,76%**

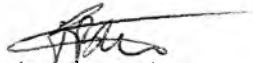
Francisco Berto Vitorino
ENGENHEIRO CIVIL
CREA-PB 1612603068

Germana Maria Brito R. Alencar
Secretária de Educação
Portaria N° 0107011.2021 - GP

C



PREFEITURA DO
CRATO

ESTADO DO CEARÁ
 PREFEITURA MUNICIPAL DO CRATO
 SECRETARIA MUNICIPAL DE EDUCAÇÃO

OBRA: REFORMA DE ESCOLAS
 ENDEREÇO: MUNICÍPIO DE CRATO - CE
 DATA: DEZEMBRO/2021

ENCARGOS SOCIAIS DA CONSTRUÇÃO CIVIL - SINAPI COM DESONERAÇÃO

GRUPO A	ENCARGOS SOCIAIS BÁSICOS	HORISTA(%)	MENSALISTA(%)
A1	INSS	0,00%	0,00%
A2	SESI	1,50%	1,50%
A3	SENAI	1,00%	1,00%
A4	INCRA	0,20%	0,20%
A5	SEBRAE	0,60%	0,60%
A6	SALÁRIO EDUCAÇÃO	2,50%	2,50%
A7	SEGURO CONTRA ACIDENTES DE TRABALHO	3,00%	3,00%
A8	FGTS	8,00%	8,00%
A9	SECONCI	0,00%	0,00%
A	TOTAL DO GRUPO A	16,80%	16,80%

GRUPO B	ENCARGOS SOCIAIS TRABALHISTAS	HORISTA(%)	MENSALISTA(%)
B1	REPOUSO SEMANAL REMUNERADO	17,84%	0,00%
B2	FERIADOS	3,71%	0,00%
B3	AUXÍLIO - ENFERMIDADE	0,87%	0,67%
B4	13° SALÁRIO	10,80%	8,33%
B5	LICENÇA PATERNIDADE	0,07%	0,06%
B6	FALTAS JUSTIFICADAS	0,72%	0,56%
B7	DIAS DE CHUVAS	1,55%	0,00%
B8	AUXÍLIO ACIDENTE DE TRABALHO	0,11%	0,08%
B9	FÉRIAS GOZADAS	8,71%	6,73%
B9	SALÁRIO MATERNIDADE	0,03%	0,03%
B	TOTAL DO GRUPO B	44,41%	16,46%

GRUPO C	ENCARGOS SOCIAIS INDENIZATÓRIOS	HORISTA(%)	MENSALISTA(%)
C1	AVISO PRÉVIO INDENIZADO	5,40%	4,17%
C2	AVISO PRÉVIO TRABALHADO	0,13%	0,10%
C3	FÉRIAS INDENIZADAS	4,85%	3,75%
C4	DEPÓSITO RECISÃO SEM JUSTA CAUSA	3,90%	3,01%
C5	INDENIZAÇÃO ADICIONAL	0,45%	0,35%
C	TOTAL GRUPO C	14,73%	11,38%

GRUPO D	INCIDÊNCIAS CUMULATIVAS	HORISTA(%)	MENSALISTA(%)
D1	REINCIDÊNCIA DO GRUPO A SOBRE GRUPO B	7,46%	2,77%
D2	REINCIDÊNCIA DO GRUPO A SOBRE AVISO PRÉVIO TRABALHADO E REINCIDÊNCIA DO FGTS SOBRE AVISO PRÉVIO INDENIZADO	0,45%	0,35%
D	TOTAL DO GRUPO D	7,91%	3,12%

TOTAL DOS ENCARGOS SOCIAIS (A + B + C + D) **83,85%** **47,76%**

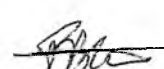
 Francisco Berto Vitorino
 ENGENHEIRO CIVIL
 CREA-PB 1612603068

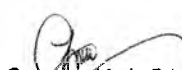
 Germaine Maria Brito R. Alencar
 Secretária de Educação
 Portaria N° 0107011.2021 - GP

①



PREFEITURA DO
CRATO

PREFEITURA MUNICIPAL DO CRATO
SECRETARIA MUNICIPAL DE EDUCAÇÃO

PROJETOS

①

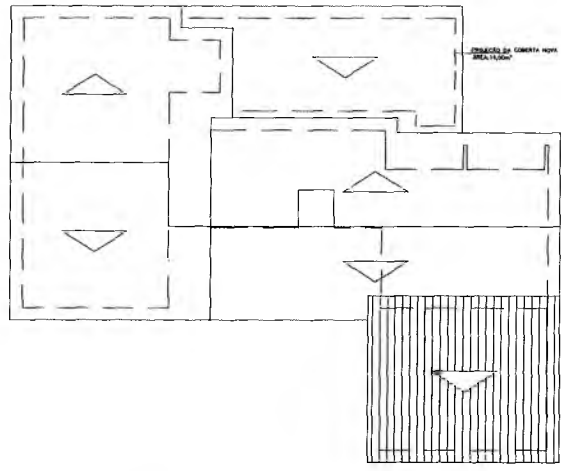

ESTRADA DE CIMENTA COM REVESTIMENTO

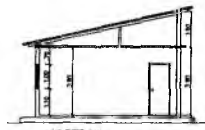

COORTE AA
ESC. 1/100

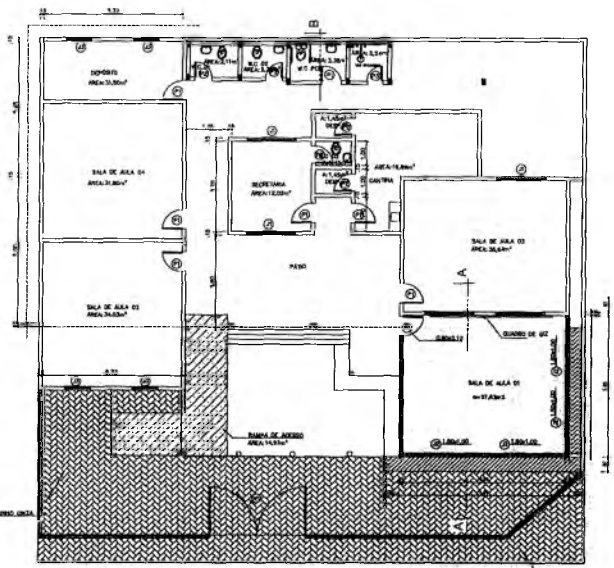

QUADRO DE ESCOLARIAS

QUADRO DE ESCOLARIAS	QUADRO DE ESCOLARIAS	QUADRO DE ESCOLARIAS	QUADRO DE ESCOLARIAS	QUADRO DE ESCOLARIAS
1	2	3	4	5
6	7	8	9	10
11	12	13	14	15
16	17	18	19	20
21	22	23	24	25

NO INTERIOR DO SALÃO DE ALMOO

NO INTERIOR DO SALÃO DE ALMOO

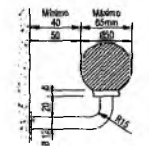
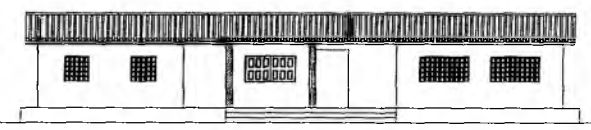

Detalhe Contorno - DIMENSÕES
NO BRAS

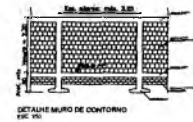

DETALHE MURO DE CONTOURNO
ESC. 50



DETALHE GNERICO DO BLOCO
ESC. 50

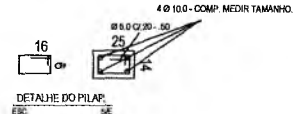
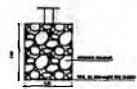

DETALHE DO PILAR
ESC. 50



MURO FRONTAL E PORTÃO - VISTA ESQUEMÁTICA
ESC. 100



SEÇÃO TRANSV. MURO
ESC. 100

RESPONSÁVEL TÉCNICO

PROJETO ARQUITETÔNICO
REFORMA DA ESCOLA ANEXO JOSÉ ROSA



PREFEITURA DO CRATO
SECRETARIA DE INFRAESTRUTURA

CONSULTADO

ENDEREÇO:
SÍTIO JENIPAPO, CRATO-CE

ÁREA DO TERRENO: 482,15m²	ÁREA CONSTRUIDA: 196,70m²	OBRA: REFORMA COLÉGIO PEDRO NUNES DE SOUSA
DATA: Dezembro/2021	PLANTA:	ETAPA: Projeto Executivo
CONTEÚDO: PLANTA BAIXA CORTES DETALHES		FOLHA: 01/01

Francisco Berto Vitorino
ENGENHEIRO CIVIL
CREA-PB 1612603068

Luciana Maria Brito R. Alencar
Secretária de Educação
Carta Nº 0107011.2021 - GS

PREFEITURA MUNICIPAL DE CRATO
FIS. Nº 062

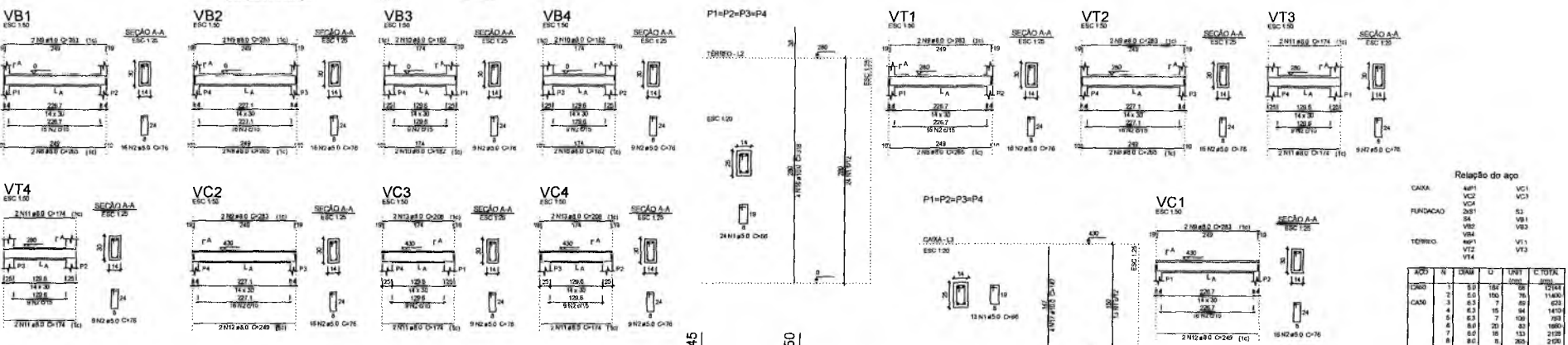
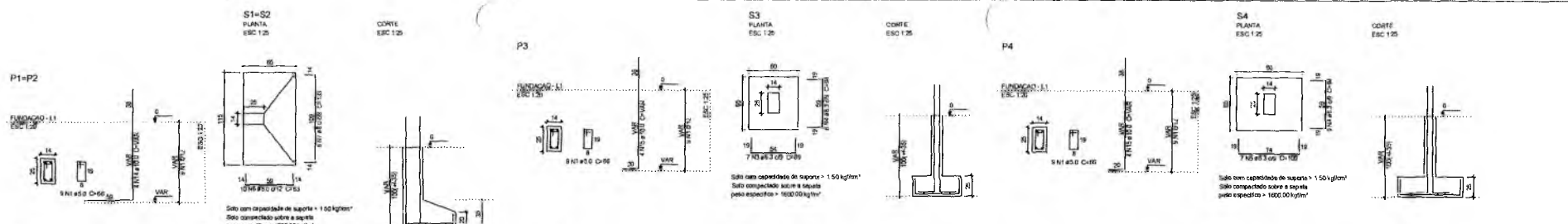

Relação do aço

CASA	APL	VC1	VC3
FUNDAÇÃO	2051	53	592
TORREDO	VB4	191	191
	VT2	191	191
	VT4		

ACO	N	DM	L	UN	C TOTAL
CASO	1	5.0	154	0	1044
	2	5.0	150	76	1430
	3	6.3	7	80	633
	4	6.3	15	94	1410
	5	6.3	7	106	793
	6	6.3	20	83	1680
	7	6.3	16	113	2120
	8	6.3	8	350	2100
	9	6.3	12	280	3300
	10	6.3	8	182	1400
	11	6.3	12	174	2060
	12	6.3	4	240	860
	13	6.3	4	260	832
	14	6.3	8	240	960
	15	6.3	8	VAR	VAR
	16	6.3	8	VAR	VAR
	17	6.3	16	316	5048
	18	6.3	16	147	2300

Resumo do aço

CASO	DM	L	UN	C TOTAL
CASO	6.3	148.9	0	73
CASO	10.0	102.9	0	81.7
CASO	5.0	228.5	0	39.6
CASO	14.7			
CASO	36.8			

Var de concreto total (0.25) = 2.46 m³
 Área de forma total = 35.36 m²

Planta de vigotas pré-moldadas
escala 1:50

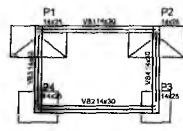

Forma do pavimento FUNDAÇÃO
escala 1:50

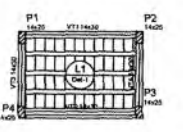

Forma do pavimento TÉRREO
escala 1:50

Armação positiva das lajes do pavimento TÉRREO (Eixo X)
escala 1:50

Material	Seção	Extensão (m ²)	Revol
VC1	14x25	0	430
VC2	14x25	0	430
VC3	14x25	0	430
VC4	14x25	0	430

Material	Seção	Extensão (m ²)	Revol
P1	14x25	0	430
P2	14x25	0	430
P3	14x25	0	430
P4	14x25	0	430

Material	Seção	Extensão (m ²)	Revol
VT1	14x25	0	430
VT2	14x25	0	430
VT3	14x25	0	430
VT4	14x25	0	430

Forma do pavimento CAIXA
escala 1:50

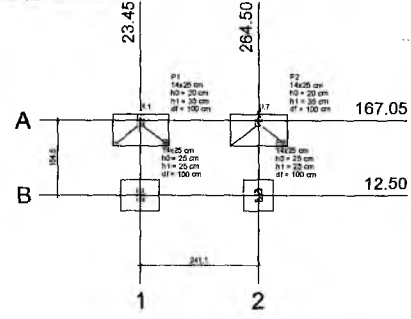
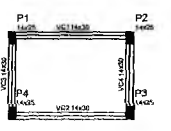

Planta de locação
escala 1:50

Material	Seção	Extensão (m ²)	Revol
VC1	14x25	0	430
VC2	14x25	0	430
VC3	14x25	0	430
VC4	14x25	0	430

Material	Seção	Extensão (m ²)	Revol
VT1	14x25	0	430
VT2	14x25	0	430
VT3	14x25	0	430
VT4	14x25	0	430

Material	Seção	Extensão (m ²)	Revol
P1	14x25	0	430
P2	14x25	0	430
P3	14x25	0	430
P4	14x25	0	430

Material	Seção	Extensão (m ²)	Revol
VC1	14x25	0	430
VC2	14x25	0	430
VC3	14x25	0	430
VC4	14x25	0	430

Apelido	Seção	X	Y	Carga Max.	Carga Min.	M _x	M _y	V _x	V _y	LARG B	LARG D	SO/70%	SO/70%	SO/70%	SO/70%	SO/70%	SO/70%
P1	14x25	24.50	167.00	6.2	2.7	800	0	0.2	0.5	80	110	20	35	100			
P2	14x25	264.50	167.00	6.2	2.7	800	0	0.5	0.5	80	110	20	35	100			
P3	14x25	264.50	12.50	4.7	2.1	0	0	0.3	0.6	60	90	20	25	100			
P4	14x25	23.45	12.50	4.7	2.1	0	0	0.3	0.6	60	90	20	25	100			

Material	Seção	Extensão (m ²)	Revol
VC1	14x25	0	430
VC2	14x25	0	430
VC3	14x25	0	430
VC4	14x25	0	430

Material	Seção	Extensão (m ²)	Revol
VT1	14x25	0	430
VT2	14x25	0	430
VT3	14x25	0	430
VT4	14x25	0	430

Material	Seção	Extensão (m ²)	Revol
P1	14x25	0	430
P2	14x25	0	430
P3	14x25	0	430
P4	14x25	0	430

Francisco Berto Vitorino
 ENGENHEIRO CIVIL
 CREA-PB 1612603068

RESPONSÁVEL TÉCNICO:

PROJETO ARQUITETÔNICO
 REFORMA DA ESCOLA ANEXO JOSÉ ROSA

PREFEITURA DO CRATO
 SECRETARIA DE INFRAESTRUTURA

SITIO JENIAPAO, CRATO-CE

ÁREA DO TERRENO 452,15m ²	ÁREA CONSTRUÍDA 196,70m ²	DETA REFORMA COLEGIO PEDRO NUNES DE SOUSA
DATA Dezembro/2021	PLANTA	Projeto Executivo
CONTEUDO PROJETO ESTRUTURAL PEDRO NUNES DE SOUSA	FOLHA	01/01

Maná Maria Brito R. Alencar
 Secretária de Educação
 Portaria Nº 0107011/2021

PREFEITURA MUNICIPAL DE CRATO
 F.S.M.
 COMISSÃO DE LICITAÇÃO
 63

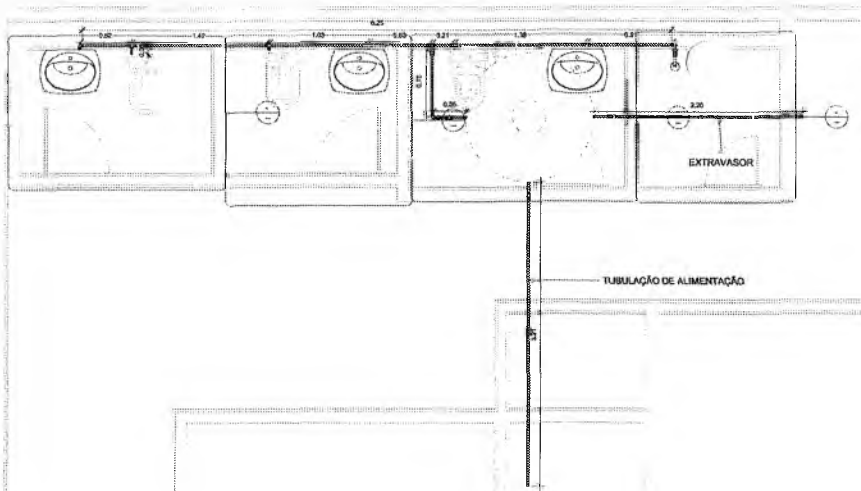

Planta Baixa - ÁGUA FRIA
1:20

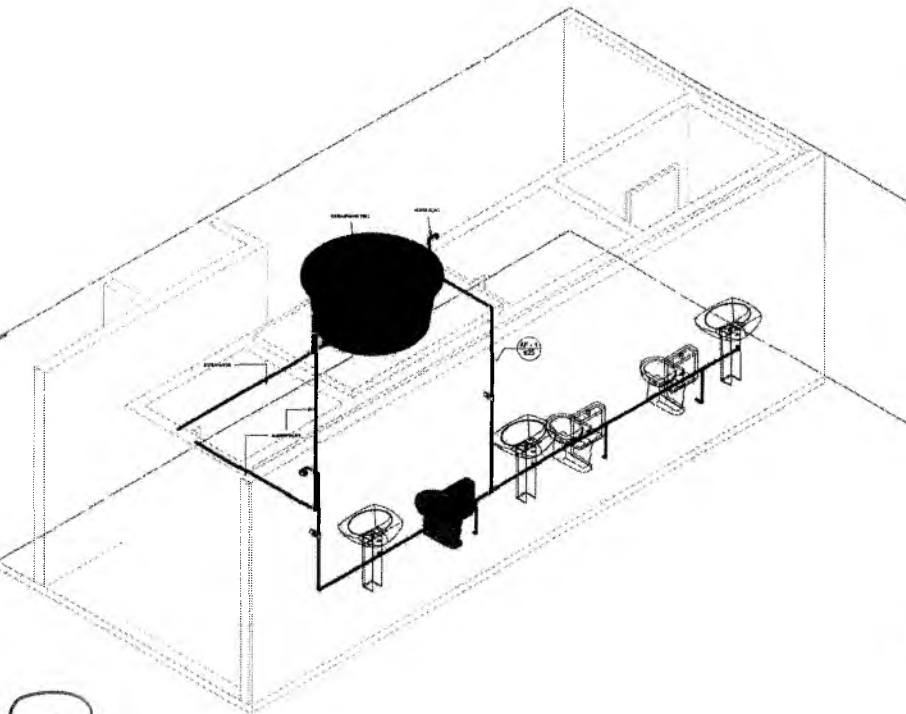

0 3D-SISTEMA COMPLETO

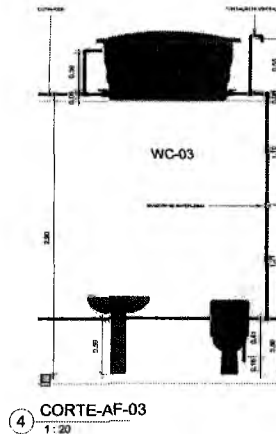
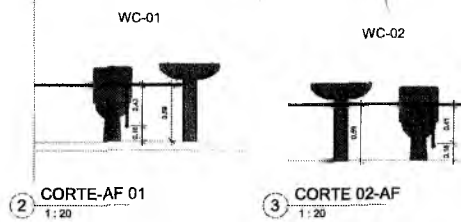

4 CORTE-AF-03
1:20

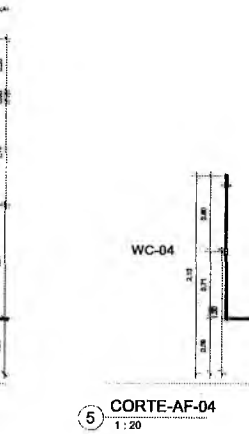

5 CORTE-AF-04
1:20

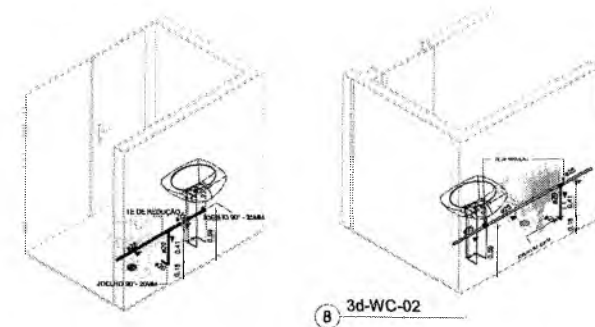

6 3d-WC-01

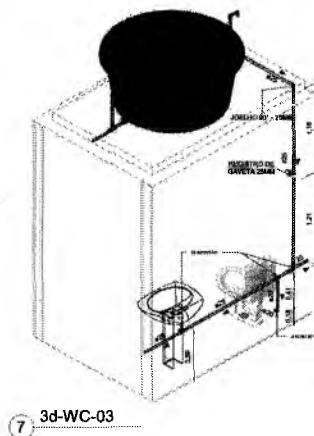

7 3d-WC-03

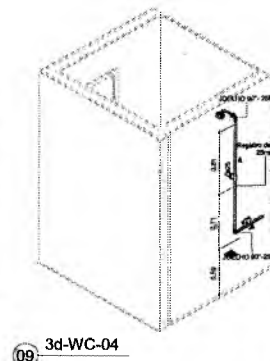

09 3d-WC-04

Complemento	Descrição	Diâmetro
1,56	Tubo Soldável Marrom	20,00 mm
21,34	Tubo Soldável Marrom	25,00 mm
5,81	Tubo Série Normal	40,00 mm
13,73	Tubo Série Normal	50,00 mm
23,31	Tubo Série Normal	100,00 mm

Quantidade	Descrição	Size	Fabrica
3	Adaptador Soldável com Anel para Caixa d'Água com Registro PVC Branco, Água Fria - TIGRE	Ø 119x 8	
1	Registro de Caixa PVC Amarelo 25mm - TIGRE	25,00 mm-25,00 mm	Ø 119x 8
1	Registro de Gaveta PVC Branco e Cromado 25mm - TIGRE	25,00 mm-25,00 mm	Ø 119x 8

Quantidade	Sistema	Descrição
3	Esboço	Arfiteca 100 mm, Esgoto - TIGRE
1	Esboço	Caixa de Inspeção/Interação DN 100, Esgoto - TIGRE
1	Esboço	Caixa d'Água Caixa d'Água 750 litros, F.F., Água Fria - TIGRE
3	Esboço	Corpo Caixa Sifonada Giratória (S. Entrada), 100 x 140 x 50mm, Estante - TIGRE
7	Esboço	Plata Gráfica Quadrado p/ Gráfica Quadrada Branca 100mm, Esgoto - TIGRE
1	Esboço	Protetor sem esboço Ø100, Esgoto - TIGRE
4	Esboço	Proteção para Caixa Sifonada 100 x 100mm, Esgoto - TIGRE
1	Esboço	Raio Quadrado Montado - Plata gráfica prata e gráfica inox redonda 100x100mm, Esgoto - TIGRE
1	Esboço	Tempo para Caixa d'Água 750 litros, F.F., Água Fria - TIGRE
1	Esboço	Torneira para Caixa d'Água 750 litros, F.F., Água Fria - TIGRE

Quantidade	Descrição	Lista
2	Bucha de Redução Soldável Corta 20x20mm, PVC Marrom, Água Fria - TIGRE	Soldável
3	Bucha de Redução Soldável Corta 25x25mm, PVC Marrom, Água Fria - TIGRE	Soldável
2	Joelho 90º Soldável 20mm, PVC Marrom, Água Fria - TIGRE	Soldável
10	Joelho 90º Soldável 25mm, PVC Marrom, Água Fria - TIGRE	Soldável
8	Tê de Redução Soldável 25x20mm, PVC Marrom, Água Fria - TIGRE	Soldável
1	Tê de Redução Soldável 25x20mm, PVC Marrom, Água Fria - TIGRE	Soldável
2	Tê Soldável 25mm, PVC Marrom, Água Fria - TIGRE	Soldável

Francisco Berto Vitorino
ENGENHEIRO CIVIL
CREA-PB 1612603068

Iliziana Maria Brito R. Alencar
Secretária de Educação
Data Nº 0107011/2021

PREFEITURA MUNICIPAL DE CRATO
COMISSÃO DE LICITAÇÃO

Projeto Sanitário de Escola Pedro Nunes de Sousa, Crato-ce

PREFEITURA DO
CRATO

Sítio Janipapeiro - Distrito de Ponta da Serra/Crato-ce

Planta Baixa - Esgoto
Cortes
Isométrico
Data: 01/01

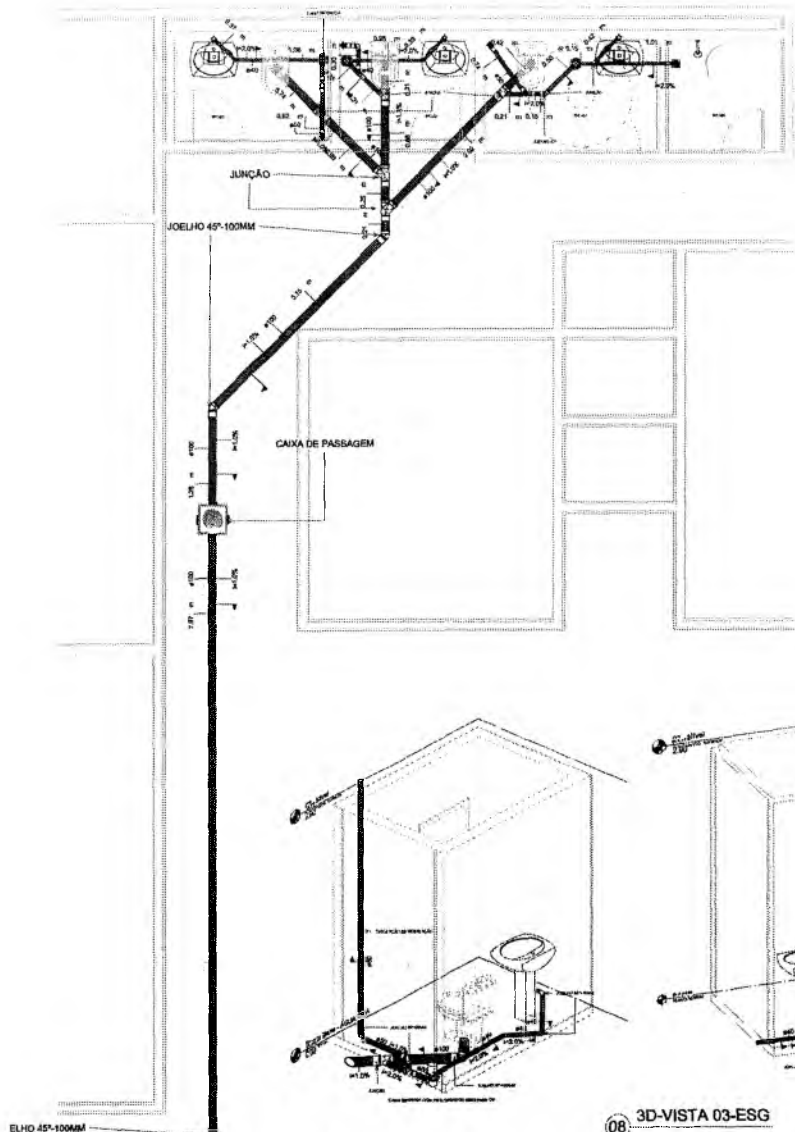

1 PLANTA BAIXA-ESGOTO
1:25

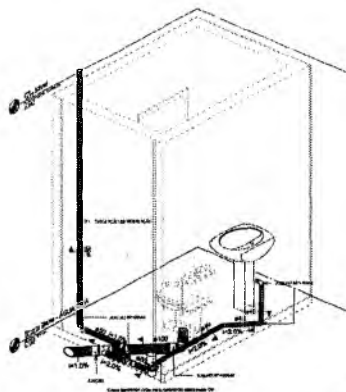

07 3D-VISTA 01-ESG

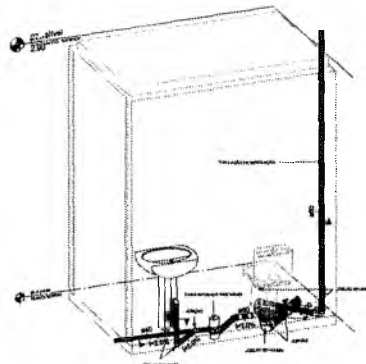

08 3D-VISTA 03-ESG

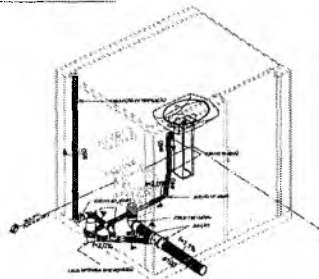

10 3D-VISTA 02-ESG

09 3D-VISTA 04-ESG

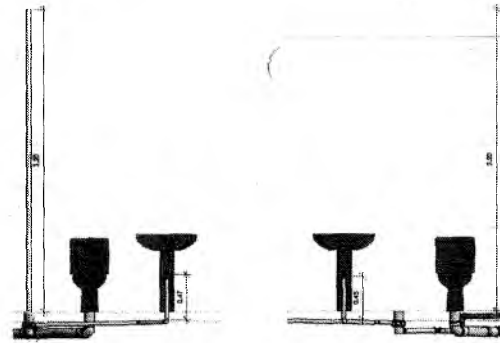

02 CORTE WC-01.1
1:20

03 CORTE WC-03
1:20

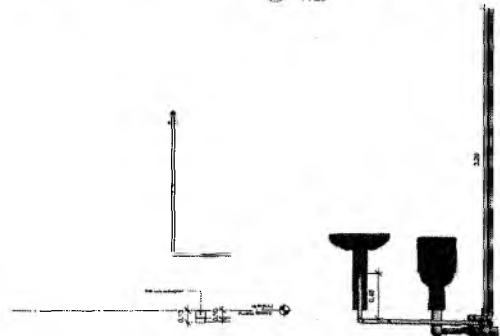

04 CORTE WC-04
1:20

05 CORTE WC-02
1:20

06 CORTE WC-01
1:20

Tubos Rígidos		
Comprimento	Diap/Ø	Diâmetro
1,38	Tubo Escalável Metálico	20,00 mm
21,14	Tubo Escalável Metálico	42,00 mm
1,1	Tubo Série Normal	40,00 mm
19,72	Tubo Série Normal	40,00 mm
21,1	Tubo Série Normal	100,00 mm

Conexões para Esgoto				
Quantidade	Sistema	Descrição	Unidade	Unidade
2	Esgoto	Joelho 45° 40mm, Esgoto Série Normal - TIGRE	Série Norma	
1	Esgoto	Joelho 45° 60mm, Esgoto Série Normal - TIGRE	Série Norma	
3	Esgoto	Joelho 45° 100mm, Esgoto Série Normal - TIGRE	Série Norma	
6	Esgoto	Joelho 90° 40mm, Esgoto Série Normal - TIGRE	Série Norma	
7	Esgoto	Joelho 90° 50mm, Esgoto Série Normal - TIGRE	Série Norma	
3	Esgoto	Joelho 90° 100mm, Esgoto Série Normal - TIGRE	Série Norma	
1	Esgoto	Junção Simples 40 x 40mm, Esgoto Série Normal - TIGRE	Série Norma	
3	Esgoto	Junção Simples 100 x 60mm, Esgoto Série Normal - TIGRE	Série Norma	
2	Esgoto	Junção Simples 100 x 100mm, Esgoto Série Normal - TIGRE	Série Norma	
11	Esgoto	Linha Simples 50mm, Esgoto Série Normal - TIGRE	Série Norma	
11	Esgoto	Linha Simples 100mm, Esgoto Série Normal - TIGRE	Série Norma	
3	Esgoto	Produto Invariante	Série Norma	

Cabos e Ralos		
Quantidade	Sistema	Descrição
1	Esgoto	Arlingam + 1/4" mm, Esgoto - TIGRE
1	Esgoto	Caixa de Inspeção/Interação - DN 100, Esgoto - TIGRE
1	Água Fria	Caixa de Inspeção/Interação - DN 100, Água Fria - TIGRE
1	Esgoto	Corpo Caixa Sifonada (Cabo) (5 Entradas), 100x100x60mm, Esgoto - TIGRE
1	Esgoto	Panela Gralha Quadrado (3) Gralha Quadrada, 100mm, Esgoto - TIGRE
1	Esgoto	Prolongador sem entrada DN300, Esgoto - TIGRE
1	Esgoto	Proteção para Caixa Brançada 100 x 100mm, Esgoto - TIGRE
1	Esgoto	Ralo Quadrado Montado - Porta gralha prateada e gralha inox redondas 100x134x40mm, Esgoto - TIGRE
1	Água Fria	Tornozel para Caixa d'Água 190 litros RV, Água Fria - TIGRE
1	Água Fria	Tornozel para Caixa d'Água 12", Água Fria - TIGRE

Caixas de Gordura e Inspeção					
Quantidade	Sistema	Descrição	Linha	Código	Fabricante
Caixa de Inspeção/Interação - DN 100, Esgoto - TIGRE					
1	Esgoto	Caixa de Inspeção/Interação - DN 100, Esgoto - 1 Caixa de Gordura e Interação		27601058	IG Tigre Su
1	Esgoto	Caixa de Inspeção/Interação - DN 100, Esgoto - 1 Caixa de Gordura e Interação		27601058	IG Tigre Su
Proteção sem entrada DN300, Esgoto - TIGRE					
1	Esgoto	Proteção sem entrada DN300, Esgoto - TIGRE	Caixa de Gordura e Interação	27601052	IG Tigre Su

Francisco Berto Vitorino
Francisco Berto Vitorino
ENGENHEIRO CIVIL
CREA-PB 1612603068

Maria Marta Brito R. Alencar
Maria Marta Brito R. Alencar
Secretária de Educação
Data: 01/07/2024

COMISSÃO DE LICITAÇÃO
PREFEITURA MUNICIPAL DE CRATO
F.L.S.M.

Projeto Sanitário da Escola Pedro Nunes de Sousa, Crato-ce

PREFEITURA DO CRATO

Bairro: Sítio Jaripeiro - Distrito de Ponta da Serra/Crato-ce

Objeto: Planta Base - Esgoto
Cortes Isométrico

01/01

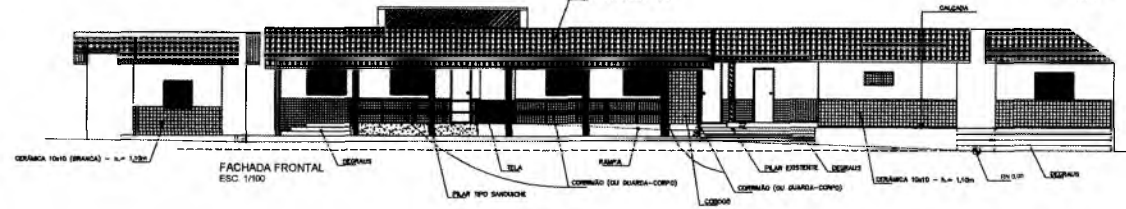
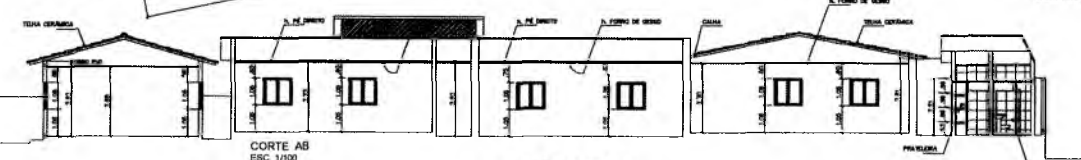
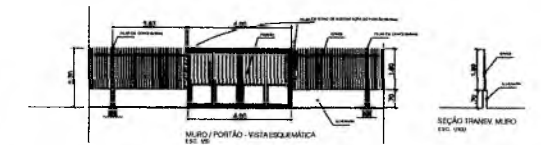
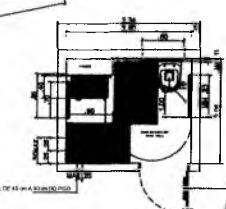
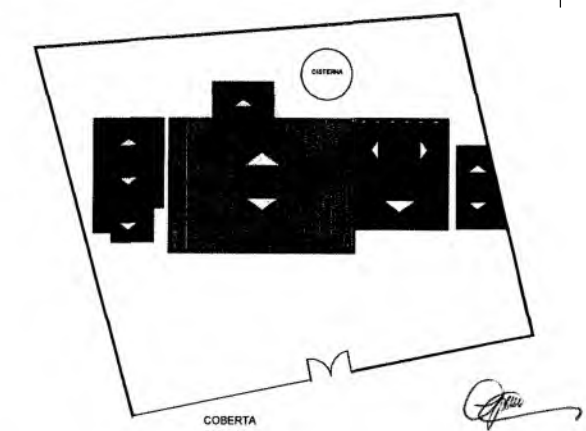
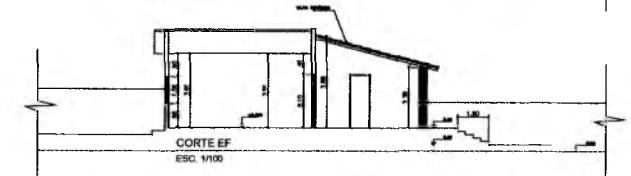
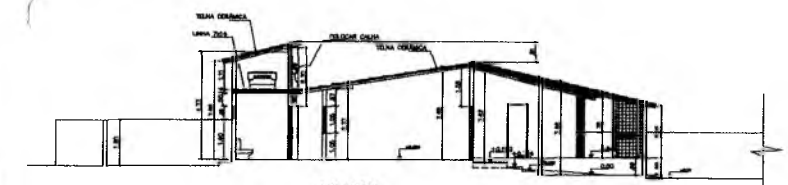
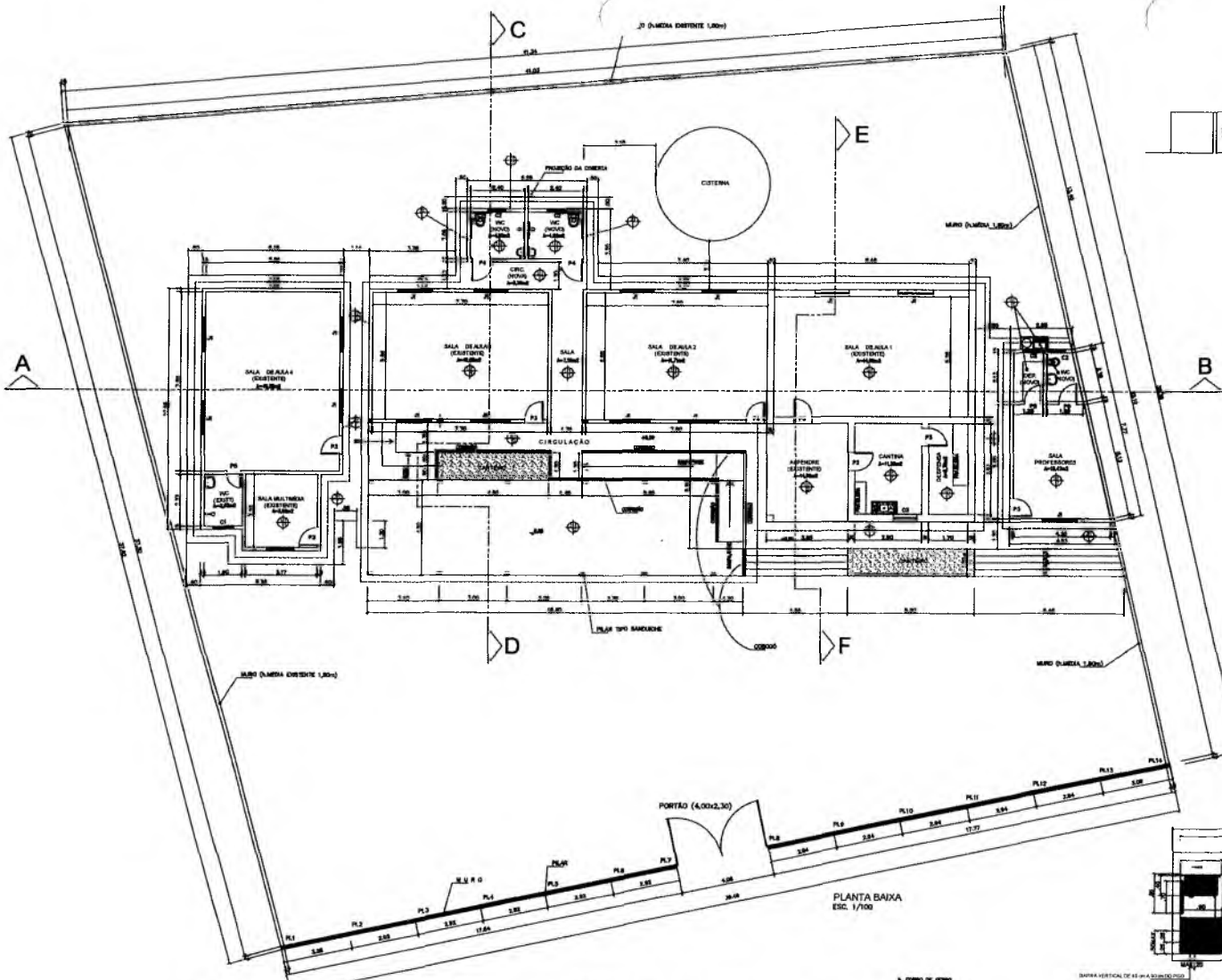

PLANTA BAIXA WC DEFICIENTES ESC. 1/50

LEGENDA

- ⊕ PISO
- ⊕ PISO - CERÂMICA 30x30
- ⊕ CIMENTO
- ⊕ PAREDES
- ⊕ PAREDE - CERÂMICA 10x10 - 1,10m - COMPLEMENTO
- ⊕ PAREDE - LATEX
- ⊕ TETO
- ⊕ TETO - GESSO LEVE
- ⊕ TELA APARELHADA

Francisco Berto Vitorino
ENGENHEIRO CIVIL
CREA-PB 1612603068

PREFEITURA MUNICIPAL DE CRATO
FIS. Nº
COMISSÃO DE LICITAÇÃO

ESQUADRIAS				
ITEM	LARG.	ALT.	TIPO	QUANT.
P1	4,00	2,30	PORTÃO METÁLICO (VAZADO)	01
P3	0,80	2,10	PORTA DE ABIR - MADEIRA	08
P4	0,80	2,10	PORTA DE ABIR - MADEIRA	02
P5	0,80	2,10	PORTA DE ABIR - MADEIRA	02
J1	1,50	1,50	JANELA TIPO VENEZIANA - MADEIRA	16
J2	1,20	1,00	JANELA TIPO VENEZIANA - MADEIRA	01
J3	1,20	1,00	JANELA TIPO VENEZIANA - MADEIRA	01
C1	0,80	0,65	COBOGO (EXISTENTE)	01
C2	0,80	0,40	COBOGO	04
C3	1,00	0,50	COBOGO (EXISTENTE)	01

PREFEITURA MUNICIPAL DO CRATO			
SECRETARIA DE INFRAESTRUTURA - CRATO/CE			
NÚCLEO DE PROJETOS E MANUTENÇÃO			
E.E.I.E.F. ESCOLA DE 1º GRAU JOSEFA SALVIANO ALMEIDA			
RESP. PROJ.	ÁREA CONST. EXIST.	ÁREA AMPLIAÇÃO	ÁREA CONST. TOTAL
	260,63 m ²	163,00 m ²	423,63 m ²
ESCALA	INDICADAS	DATA	FOLHA
		SET / 2021	01/01

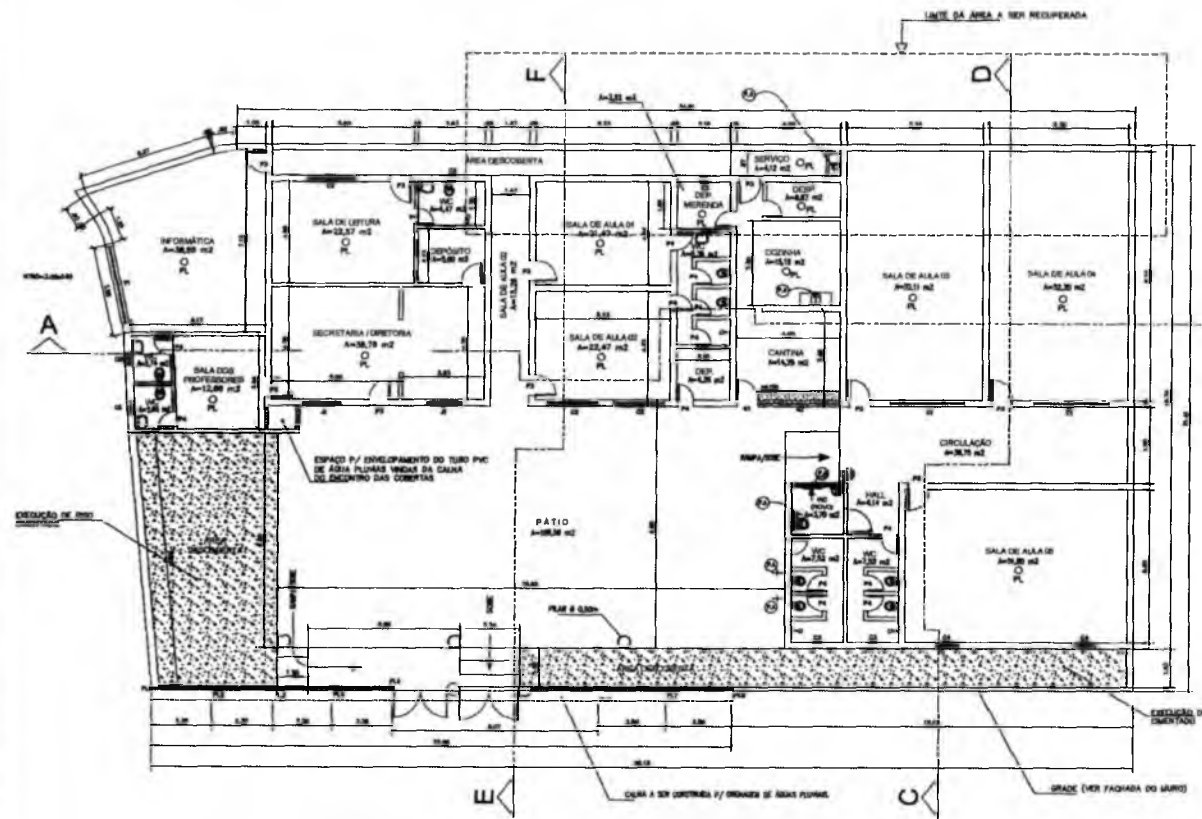

PLANTA BAIXA
ESC. 1/100

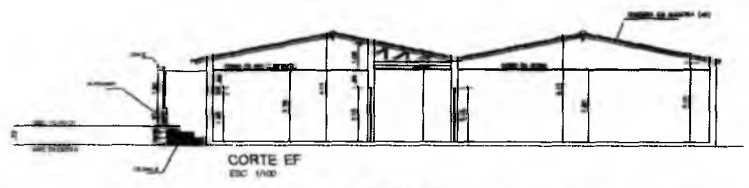

CORTE EF
ESC. 1/100

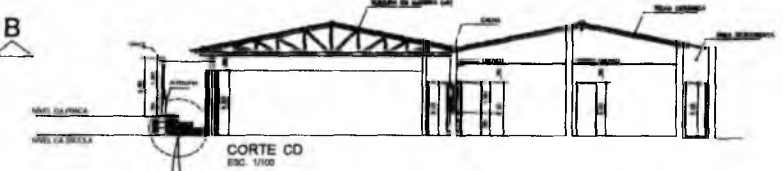

CORTE CD
ESC. 1/100

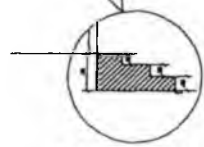

DET. DEGRAUS DA ENTRADA
ESC. 1/50



PLANTA DE SITUAÇÃO
5:1

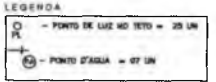

LEGENDA

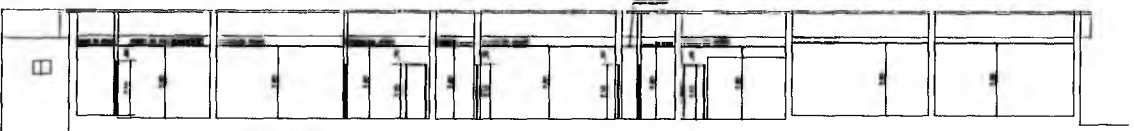

CORTE AB
ESC. 1/100

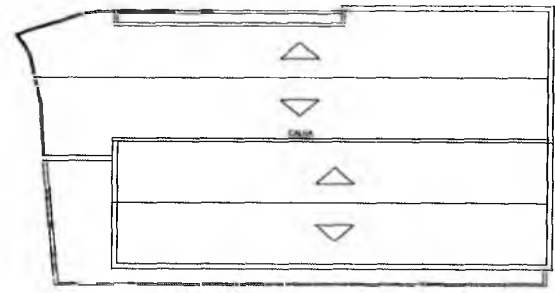

COBERTA
ESC. 1/500



FACHADA DO MURO
ESC. 1/100

Francisco Berto Vitorino
ENGENHEIRO CIVIL
CREA-PB 1612603068

ESQUADRIAS			
ITEM	LARG.	ALT.	TIPO
P1			PORTÃO METÁLICO (VAZADO)
P2			PORTA DE ABRIR - MADEIRA
P3	0,80	2,10	PORTA DE ABRIR - METAL
P4	0,80	2,10	PORTA DE ABRIR - MADEIRA
P5	0,80	2,10	JANELA - MADEIRA
P6	0,80	2,10	JANELA - MADEIRA
P7	0,80	2,10	JANELA - MADEIRA
P8	0,80	2,10	JANELA - MADEIRA
P9	0,80	2,10	JANELA - MADEIRA
P10	0,80	2,10	JANELA - MADEIRA
P11	0,80	2,10	JANELA - MADEIRA
P12	0,80	2,10	JANELA - MADEIRA
P13	0,80	2,10	JANELA - MADEIRA
P14	0,80	2,10	JANELA - MADEIRA
P15	0,80	2,10	JANELA - MADEIRA
P16	0,80	2,10	JANELA - MADEIRA
P17	0,80	2,10	JANELA - MADEIRA
P18	0,80	2,10	JANELA - MADEIRA
P19	0,80	2,10	JANELA - MADEIRA
P20	0,80	2,10	JANELA - MADEIRA
P21	0,80	2,10	JANELA - MADEIRA
P22	0,80	2,10	JANELA - MADEIRA
P23	0,80	2,10	JANELA - MADEIRA
P24	0,80	2,10	JANELA - MADEIRA
P25	0,80	2,10	JANELA - MADEIRA
P26	0,80	2,10	JANELA - MADEIRA
P27	0,80	2,10	JANELA - MADEIRA
P28	0,80	2,10	JANELA - MADEIRA
P29	0,80	2,10	JANELA - MADEIRA
P30	0,80	2,10	JANELA - MADEIRA

PREFEITURA MUNICIPAL DO CRATO
SECRETARIA DE INFRAESTRUTURA - CRATO/CE
NÚCLEO DE PROJETOS E MANUTENÇÃO
E.E.I.E.F. ESCOLA DE 1º GRAU JOSÉ PINHEIRO GONÇALVES BELMONTE

CONTÉUDO
PLANTA BAIXA, CORTES FACHADA, COBERTA E SITUAÇÃO

PROJETO	ÁREA DO TERRENO	ÁREA AMPLIAÇÃO
	836,71 m ²	705,69 m ²

INDICADAS DATA SET / 2021

PREFEITURA MUNICIPAL DE CRATO
F.S. Nº
COMISSÃO DE LICITAÇÃO

SECRETARIA MUNICIPAL DE INFRAESTRUTURA
PROJETO DE LICITAÇÃO Nº 001/2021

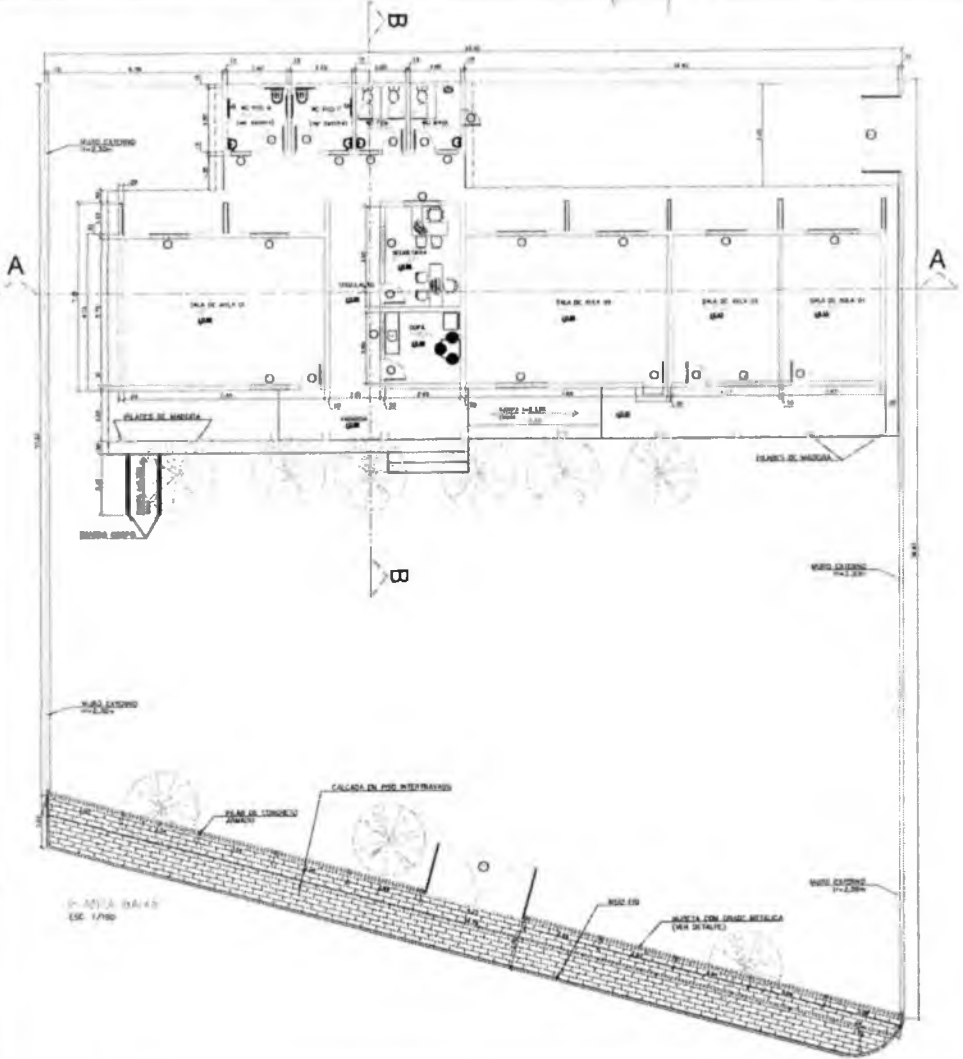

P - MURA (A-A) ESC. 1/100

FACHADA DA EDIFICAÇÃO
ESC. 1/100

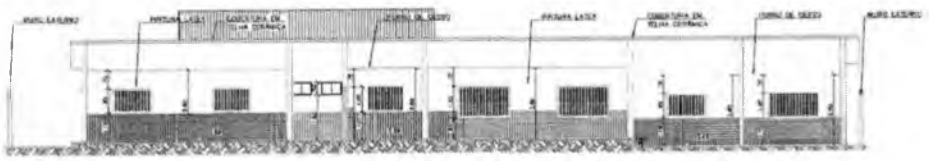

CORTE A-A
ESC. 1/100

DESCRIÇÃO	QUANTIDADE	UNIDADE	VALOR UNITÁRIO (R\$)	VALOR TOTAL (R\$)
...
...
...



BARRA VERTICAL DE 40 cm A 90 cm DO PISO

PUXADOR HORIZONTAL 40 cm A 90 cm DO PISO

MAÇANETA DE 90 cm A 110 cm DE ALTURA

PLANTA BAIXA WC DEFICIENTES.
ESC. 1/50

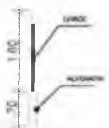
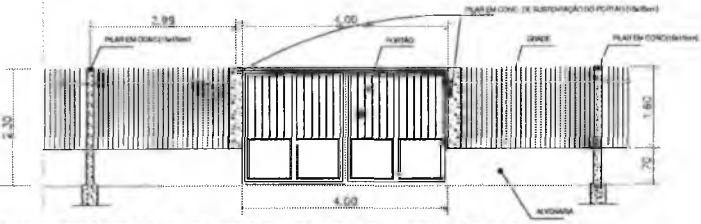

SEÇÃO TRANSV. MURO
ESC. 1/50

MURO FRONTAL E PORTÃO - VISTA ESQUEMÁTICA
ESC. 1/50

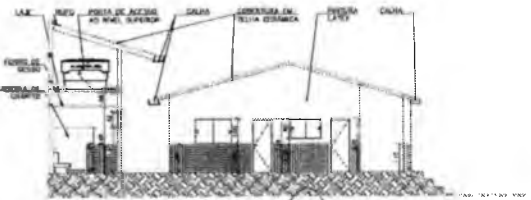

CORTE B-B
ESC. 1/100

Francisco Berto R. Aiença
Secretaria de Educação
1.2021

Francisco Berto Vitorino

Francisco Berto Vitorino
ENGENHEIRO CIVIL
CREA-PB 1612603068

RESPONSÁVEL TÉCNICO:			COMISSÃO DE LICITAÇÃO FLS Nº 698
PROJETO ARQUITETÔNICO REFORMA DA ESCOLA ANEXO JOSÉ ROSA			
 PREFEITURA DO CRATO SECRETARIA DE INFRAESTRUTURA			
ENDEREÇO: BÍLIO SANTA ROSA - CRATO-CE			
ÁREA DO TERRENO: 1.088,65m²	ÁREA CONSTRUÍDA: 288,57m²	FOLHA:	
DATA: Setembro/2021	PLANTA:	ETAPA: Projeto Executivo	
CONTEÚDO: PLANTA BAIXA CORTES DETALHES			FOLHA: 01/03

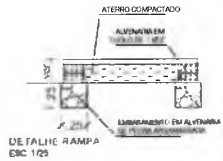

LEGENDA

LEGENDA

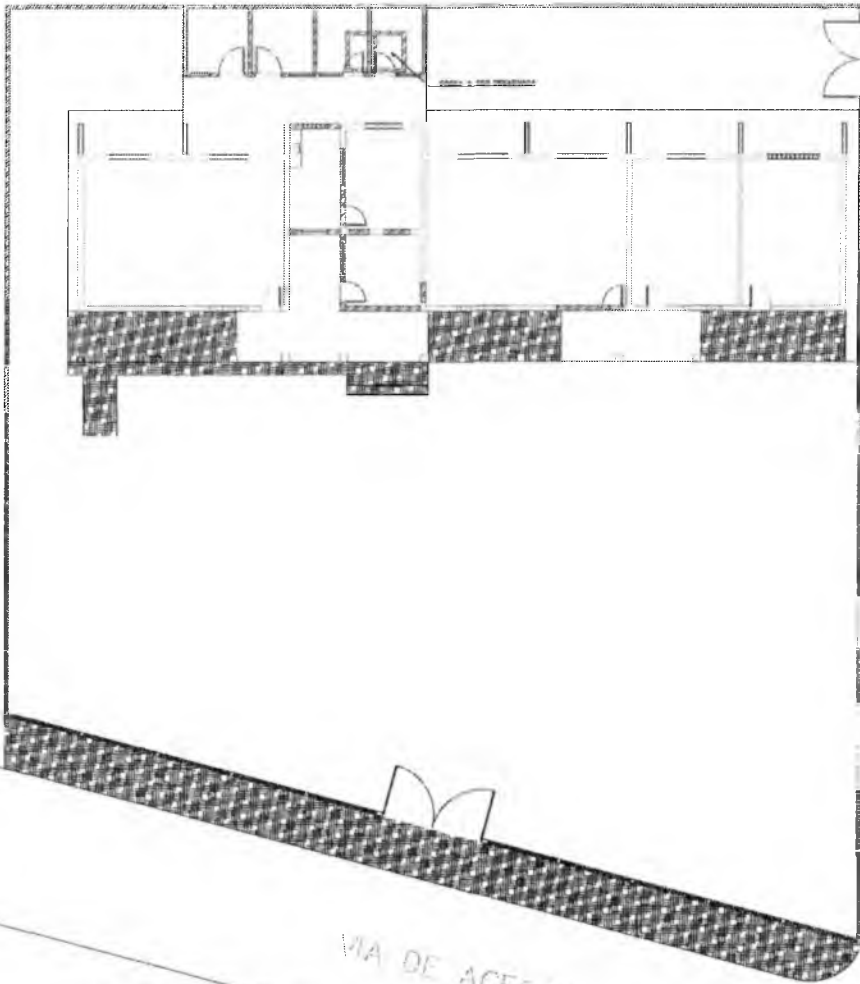

PLANTA GERAL
ESC. 1/100

RUA APEREIA

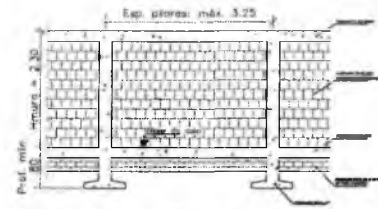
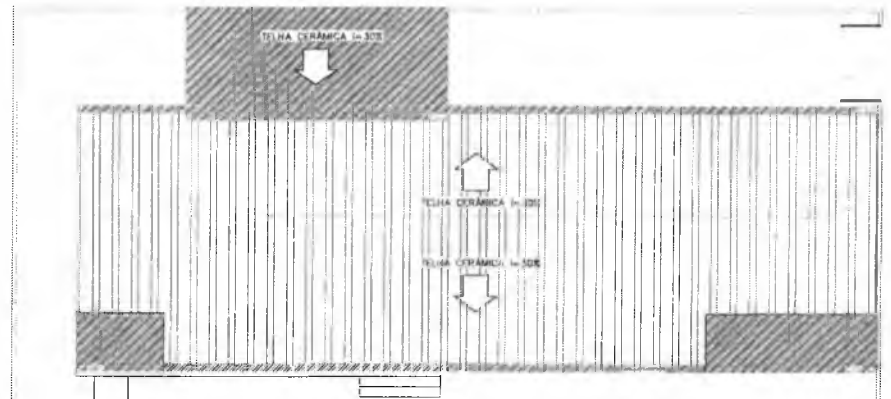

DETALHE MURO DE CONTORNO
ESC. 1/50

9

[Signature]
Francisco Berto Vitorino
 ENGENHEIRO CIVIL
 CREA-PB 1612603068

[Signature]
Germana Maria Brito R. Alencar
 Secretária de Educação
 Portaria nº 0107611/2021

RESPONSÁVEL TÉCNICO:		
PROJETO ARQUITETÔNICO REFORMA DA ESCOLA ANEXO JOSÉ ROSA		
 PREFEITURA DO CRATO SECRETARIA DE INFRAESTRUTURA		
EMPRESA: COMISSÃO LICITATÓRIA		
ENDEREÇO: SÍTIO SANTA ROSA - CRATO-CE		
ÁREA DO TERRENO: 1.088,66m ²	ÁREA CONSTRUIDA: 286,57m ²	LICENÇA:
DATA: Setembro/2021	PLANTA:	ETAPA: Projeto Executivo
CONTEÚDO: PLANTA DE REFORMA PLANTA DE PAGINAÇÃO		FOLHA: 02/03

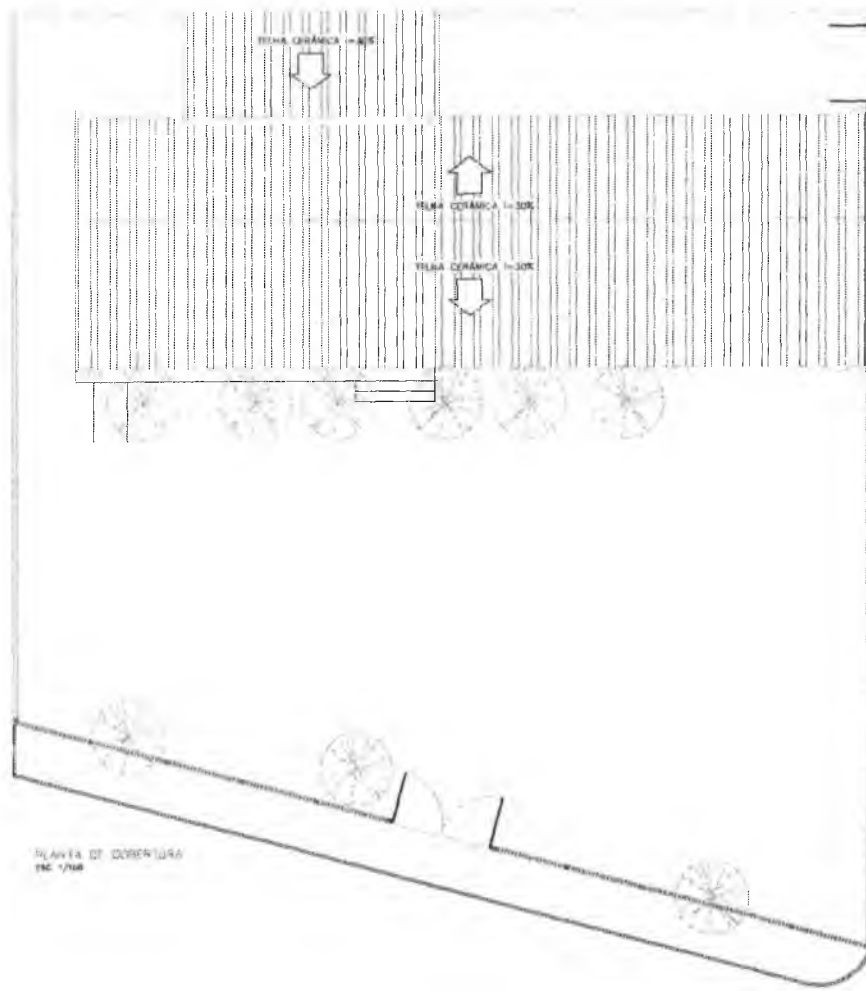

PLANTA DE COBERTURA
ESC. 1/200

LEGENDA

- ⊕ PISO
- ⊕ CLÁSSICA 60x60
- ⊕ CIMENTADO
- ⊕ PORTACORTAMARMO
- ⊕ PAREDE
- ⊕ PAREDE - CERÂMICA 15x15 cm - 1.10cm. COMPLETADO EM LAMA
- ⊕ PAREDE - LATAZ
- ⊕ TETO
- ⊕ TETO - GRC/ALCO
- ⊕ TUBO PLUVIAL

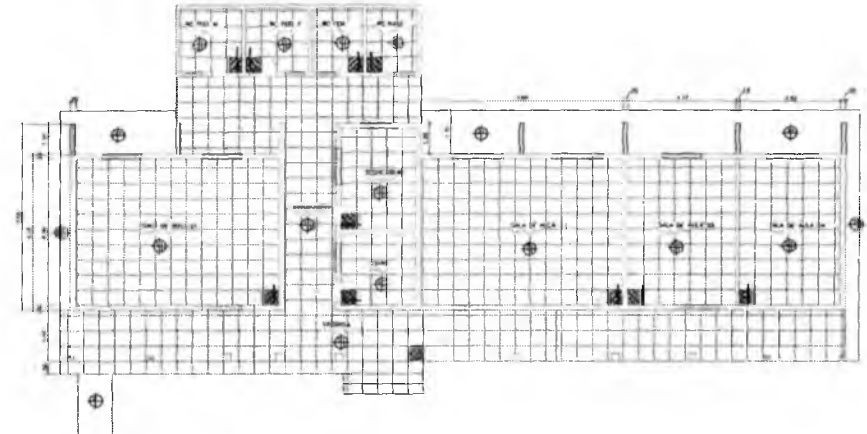

PLANTA DE INSTALAÇÃO
ESC. 1/200

9

Germana Maria Brito R. Alencar
Secretária de Educação
Portaria N° 0107011.2021 - GP

Francisco Berto Vitorino
Francisco Berto Vitorino
ENGENHEIRO CIVIL
CREA-PB 1612603068

RESPONSÁVEL TÉCNICO		
PROJETO ARQUITETÔNICO REFORMA DA ESCOLA ANEXO JOSÉ ROSA		
 PREFEITURA DO CRATO SECRETARIA DE INFRAESTRUTURA		
EMPRESA: SÍTIO SANTA ROSA. CRATO-CE		
ÁREA DO TERREIRO: 1.089,96m²	ÁREA CONSTRUIDA: 288,57m²	OBRA:
DATA: Setembro/2021	PLANTA:	TIPO DE PROJETO: Projeto Executivo
CONTÉUDO: DETALHE PLAYGROUND E ACADEMIA POPULAR		FOLHA: 03/03

PREFEITURA MUNICIPAL DE CRATO

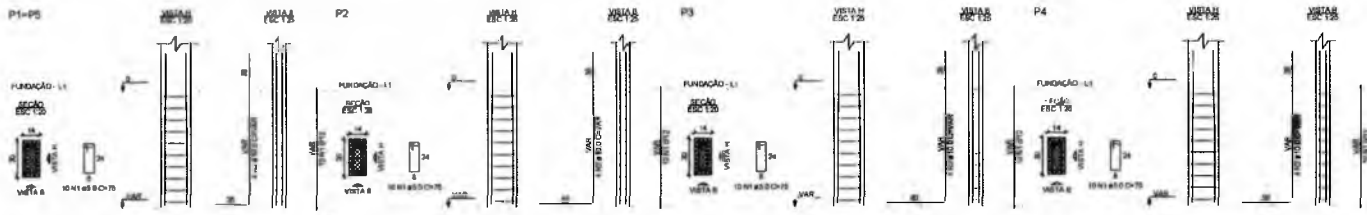

RESUMO DO AÇO					
ITEM	ACO	N	DIAM	QUANT	C TOTAL
P1	CA-60	2	12,5	8	1900
P1	CA-60	2	12,5	8	1900
P2	CA-60	2	12,5	8	1900
P2	CA-60	2	12,5	8	1900
P3	CA-60	2	12,5	8	1900
P3	CA-60	2	12,5	8	1900
P4	CA-60	2	12,5	8	1900
P4	CA-60	2	12,5	8	1900
P5	CA-60	2	12,5	8	1900
P5	CA-60	2	12,5	8	1900
P6	CA-60	2	12,5	8	1900
P6	CA-60	2	12,5	8	1900
P7	CA-60	2	12,5	8	1900
P7	CA-60	2	12,5	8	1900
P8	CA-60	2	12,5	8	1900
P8	CA-60	2	12,5	8	1900
P9	CA-60	2	12,5	8	1900
P9	CA-60	2	12,5	8	1900
P10	CA-60	2	12,5	8	1900
P10	CA-60	2	12,5	8	1900
VB1	CA-60	2	12,5	8	1900
VB1	CA-60	2	12,5	8	1900
VB2	CA-60	2	12,5	8	1900
VB2	CA-60	2	12,5	8	1900
VB3	CA-60	2	12,5	8	1900
VB3	CA-60	2	12,5	8	1900
VB4	CA-60	2	12,5	8	1900
VB4	CA-60	2	12,5	8	1900
VB5	CA-60	2	12,5	8	1900
VB5	CA-60	2	12,5	8	1900
VB6	CA-60	2	12,5	8	1900
VB6	CA-60	2	12,5	8	1900
VB7	CA-60	2	12,5	8	1900
VB7	CA-60	2	12,5	8	1900

RESUMO DO AÇO			
ACO	DIAM	C TOTAL	RESUMO
CA-60	12,5	352	52
RESUMO TOTAL			12
RESUMO TOTAL			12
CA-60	12,5		
CA-60	12,5		

VOLUME DE CONCRETO (C-20) = 5,20 m³
ÁREA DE FERRO = 13,52 m²

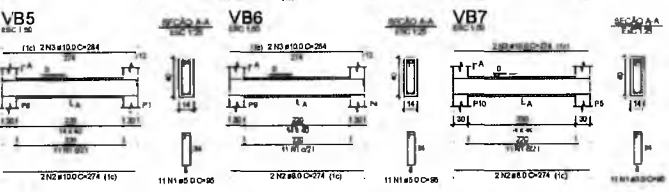
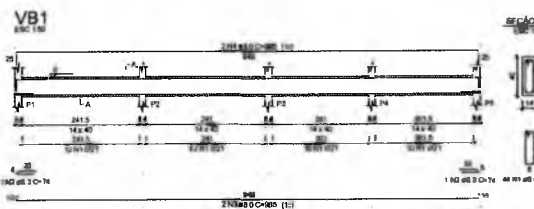
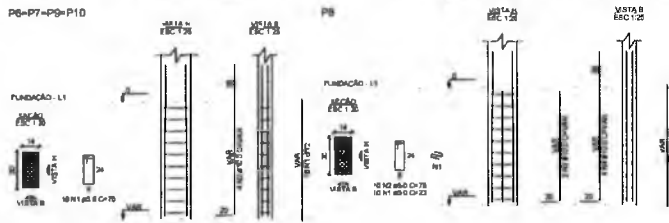

RELAÇÃO DO AÇO					
ELEMENTO	ACO	N	DIAM	QUANT	C TOTAL
VB1	CA-60	2	12,5	8	1900
VB1	CA-60	2	12,5	8	1900
VB2	CA-60	2	12,5	8	1900
VB2	CA-60	2	12,5	8	1900
VB3	CA-60	2	12,5	8	1900
VB3	CA-60	2	12,5	8	1900
VB4	CA-60	2	12,5	8	1900
VB4	CA-60	2	12,5	8	1900
VB5	CA-60	2	12,5	8	1900
VB5	CA-60	2	12,5	8	1900
VB6	CA-60	2	12,5	8	1900
VB6	CA-60	2	12,5	8	1900
VB7	CA-60	2	12,5	8	1900
VB7	CA-60	2	12,5	8	1900

RESUMO DO AÇO			
ACO	DIAM	C TOTAL	RESUMO
CA-60	12,5	352	52
RESUMO TOTAL			12
RESUMO TOTAL			12
CA-60	12,5		
CA-60	12,5		

VOLUME DE CONCRETO (C-20) = 1,88 m³
ÁREA DE FERRO = 21,12 m²

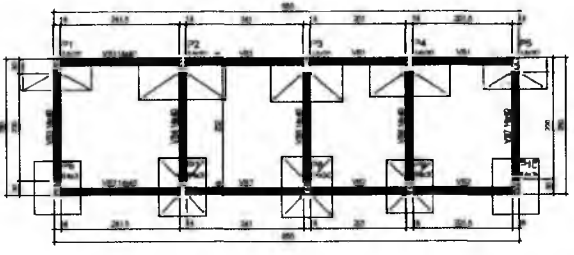

ITEM	DESCRICO	UNID	QUANT	VALOR	TOTAL
01	CA-60	kg	352	1,20	422,40
02	CA-60	kg	352	1,20	422,40
03	CA-60	kg	352	1,20	422,40
04	CA-60	kg	352	1,20	422,40
05	CA-60	kg	352	1,20	422,40
06	CA-60	kg	352	1,20	422,40
07	CA-60	kg	352	1,20	422,40
08	CA-60	kg	352	1,20	422,40
09	CA-60	kg	352	1,20	422,40
10	CA-60	kg	352	1,20	422,40
11	CA-60	kg	352	1,20	422,40
12	CA-60	kg	352	1,20	422,40
13	CA-60	kg	352	1,20	422,40
14	CA-60	kg	352	1,20	422,40
15	CA-60	kg	352	1,20	422,40
16	CA-60	kg	352	1,20	422,40
17	CA-60	kg	352	1,20	422,40
18	CA-60	kg	352	1,20	422,40
19	CA-60	kg	352	1,20	422,40
20	CA-60	kg	352	1,20	422,40

Francisco Berto Vitorino
Francisco Berto Vitorino
ENGENHEIRO CIVIL
CREA-PB 1612603068

Germana Maria Brito R. Alencar
Germana Maria Brito R. Alencar
Secretária de Educação
Foiána 2021 10:11 2021 - GP

RESPONSÁVEL TÉCNICO:

PROJETO ESTRUTURAL
REFORMA DA ESCOLA ANEXO JOSÉ ROSA

PREFEITURA DO CRATO
SECRETARIA DE INFRAESTRUTURA

PROJETO: SÍTIO SANTA ROSA, CRATO, CE

ÁREA DO TERRENO: 1.088,66m²	ÁREA CONSTRUÍDA: 288,57m²	DATA:
MÊS: Outubro/2021	FOLHA:	Projeto Estrutural

CONTEÚDO:
DETALHAMENTO DE VIGAS BALDRAMES
DETALHAMENTO DAS SAPATAS
DETALHAMENTO DOS PILARES

01/04

PREFEITURA MUNICIPAL DE CRATO
FLS. Nº 62

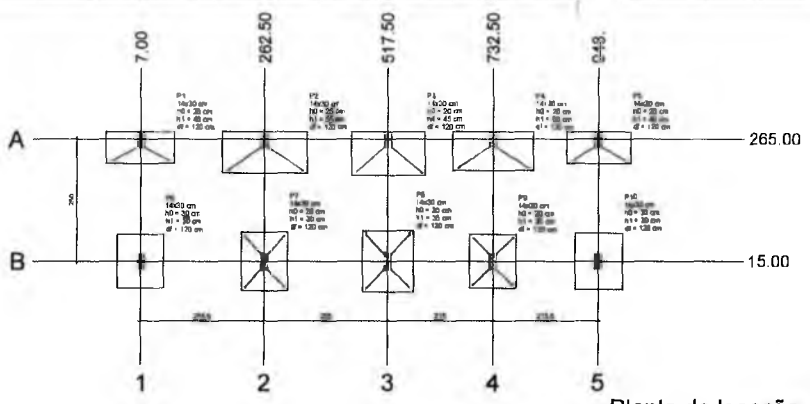

Planta de localização

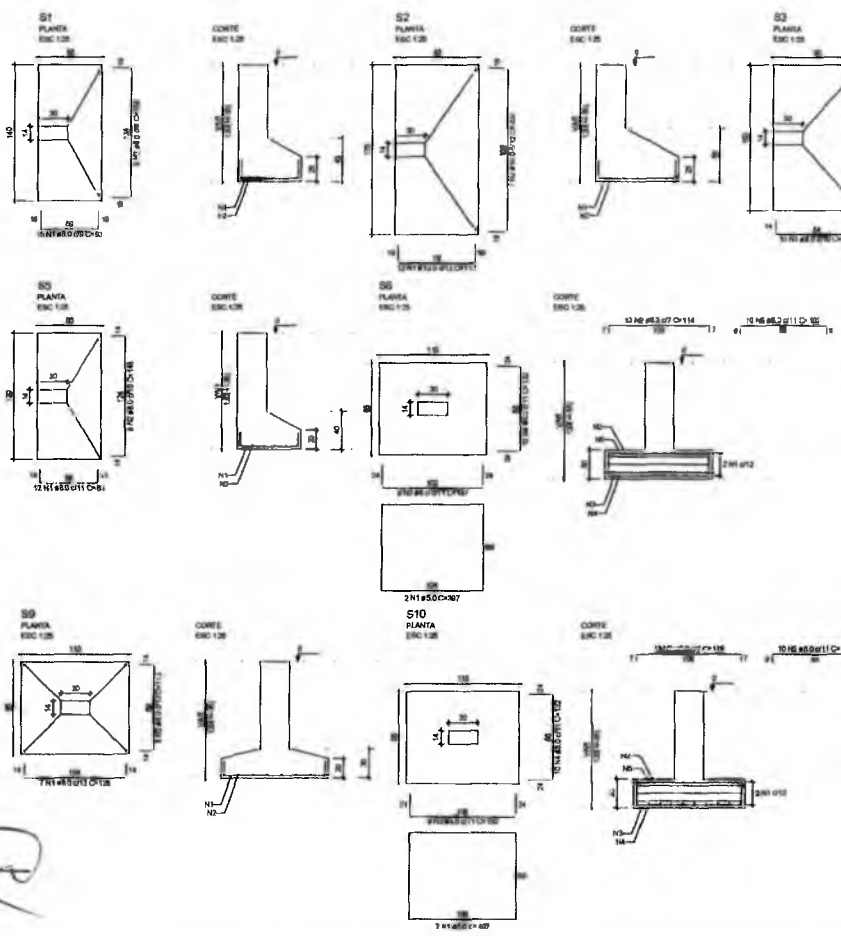

Q

VT1

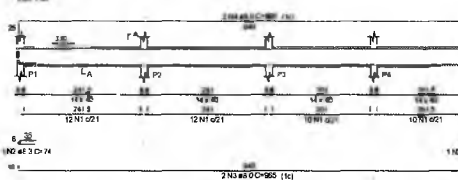

VT2

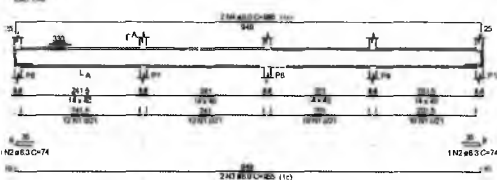

VT3

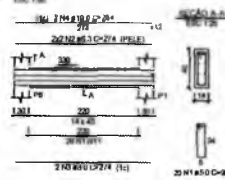

VT4

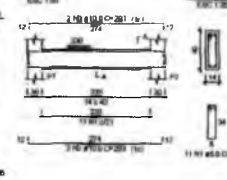

VT5

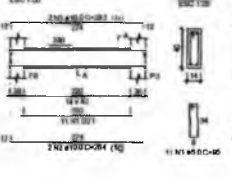

VT6

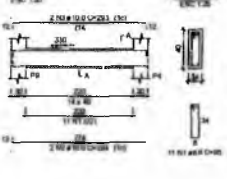

VT7

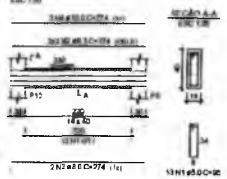

RELAÇÃO DO AÇO

ALÍQUOTA	AL	M	DIA	QUANT	C. LÍM	C. TOTA
VT1	12B	0,00	0,00	2	74	148
VT2	12B	0,00	0,00	2	86	172
VT3	12B	0,00	0,00	2	81	162
VT4	12B	0,00	0,00	2	81	162
VT5	12B	0,00	0,00	2	81	162
VT6	12B	0,00	0,00	2	81	162
VT7	12B	0,00	0,00	2	81	162
TOTAL						1068

RESUMO DO AÇO

ADD	BAR	C. LÍM	RESUMO
CAV	12B	0,00	1068
TOTAL			1068

Volume de concreto (C-25) = 1,85 m³
Área de forma = 31,11 m²

RELAÇÃO DO AÇO

ALÍQUOTA	AL	M	DIA	QUANT	C. LÍM	C. TOTA
VT1	12B	0,00	0,00	2	74	148
VT2	12B	0,00	0,00	2	86	172
VT3	12B	0,00	0,00	2	81	162
VT4	12B	0,00	0,00	2	81	162
VT5	12B	0,00	0,00	2	81	162
VT6	12B	0,00	0,00	2	81	162
VT7	12B	0,00	0,00	2	81	162
TOTAL						1068

RESUMO DO AÇO

ADD	BAR	C. LÍM	RESUMO
CAV	12B	0,00	1068
TOTAL			1068

Volume de concreto (C-25) = 1,85 m³
Área de forma = 31,11 m²

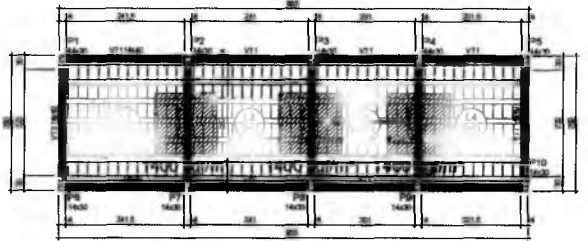

Forma do pavimento TÉRREO (Nível 330)

NOME	TIPO	ALURA	ELEVAC	RAIO	PROFUND	ALICATA	ADJACIA
VT1	TRAVESSA	12B	0	300	127	150	150
VT2	TRAVESSA	12B	0	300	127	150	150
VT3	TRAVESSA	12B	0	300	127	150	150
VT4	TRAVESSA	12B	0	300	127	150	150
VT5	TRAVESSA	12B	0	300	127	150	150
VT6	TRAVESSA	12B	0	300	127	150	150
VT7	TRAVESSA	12B	0	300	127	150	150

NOME	TIPO	ALURA	ELEVAC	RAIO	PROFUND	ALICATA	ADJACIA
L1	TRAVESSA	12B	0	300	127	150	150
L2	TRAVESSA	12B	0	300	127	150	150
L3	TRAVESSA	12B	0	300	127	150	150

NOME	TIPO	ALURA	ELEVAC	RAIO	PROFUND	ALICATA	ADJACIA
VT1	TRAVESSA	12B	0	300	127	150	150
VT2	TRAVESSA	12B	0	300	127	150	150
VT3	TRAVESSA	12B	0	300	127	150	150
VT4	TRAVESSA	12B	0	300	127	150	150
VT5	TRAVESSA	12B	0	300	127	150	150
VT6	TRAVESSA	12B	0	300	127	150	150
VT7	TRAVESSA	12B	0	300	127	150	150

NOME	TIPO	ALURA	ELEVAC	RAIO	PROFUND	ALICATA	ADJACIA
VT1	TRAVESSA	12B	0	300	127	150	150
VT2	TRAVESSA	12B	0	300	127	150	150
VT3	TRAVESSA	12B	0	300	127	150	150
VT4	TRAVESSA	12B	0	300	127	150	150
VT5	TRAVESSA	12B	0	300	127	150	150
VT6	TRAVESSA	12B	0	300	127	150	150
VT7	TRAVESSA	12B	0	300	127	150	150

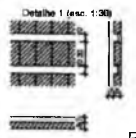

Francisco Berto Vitorino
ENGENHEIRO CIVIL
CREA-PB 1612603068

RESPONSÁVEL TÉCNICO:

PROJETO ESTRUTURAL
REFORMA DA ESCOLA ANEXO JOSÉ ROSA

PREFEITURA DO CRATO
SECRETARIA DE INFRAESTRUTURA

LOCALIZAÇÃO:
SÍTIO SANTA ROSA, CRATO-CE

ÁREA DO TERRENO 1.088,68m²	ÁREA CONSTRUIDA 288,57m²	DATA Outubro/2021	ETAPA Projeto Estrutural
-------------------------------	-----------------------------	----------------------	-----------------------------

CONTEÚDO:
PLANTAS DE FORMAS PAVIMENTO TÉRREO
DETALHAMENTO VIGAS TÉRREO
DETALHAMENTO PILARES TÉRREO

03/04

PREFEITURA MUNICIPAL DE CRATO
R.S.N.º

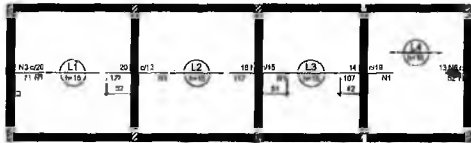

Armação negativa das lajes do pavimento TÉRREO (Eixo X)

DIÁMETRO	QUANTIDADE	COMPRIMENTO	ÁREA
10	7	1.070	0,23
12	4	1.070	0,51
14	2	1.070	0,91
16	1	1.070	1,36
TOTAL	14	4.280	2,81

DETALHE DA ARMADURA DE SUPERIOR DE CONTINUIDADE DA LAJE E MONTAGEM DA ARMADURA DE DISTRIBUIÇÃO

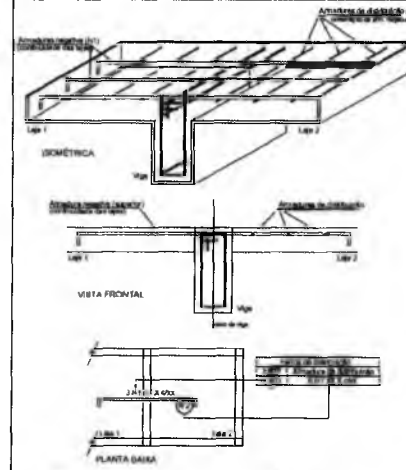

RELAÇÃO DO AÇO

ELEMENTO	ACQ	N	DIAM	COMPR	ÁREA	C TOTAL
Reforço I	CAIXA	1	10	107	0,23	0,23
	CAIXA	2	12	107	0,51	0,74
	CAIXA	3	14	107	0,91	1,65
	CAIXA	4	16	107	1,36	3,01
TOTAL						4,51

RELAÇÃO DO AÇO

ACQ	DIAM	COMPR	ÁREA	PERCENTUAL
CAIXA	10	107	0,23	5,1
CAIXA	12	107	0,51	11,3
CAIXA	14	107	0,91	20,4
CAIXA	16	107	1,36	30,2
TOTAL			2,81	62,9

CASO CUBO 25.1

Volume de concreto (C20) = 1,36 m³
Área de ferro = 2,81 m²

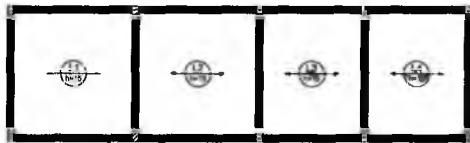

Armação positiva das lajes do pavimento TÉRREO (Eixo X)

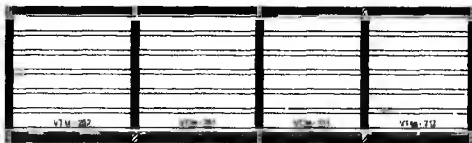

Planta de vigotas pré-moldadas

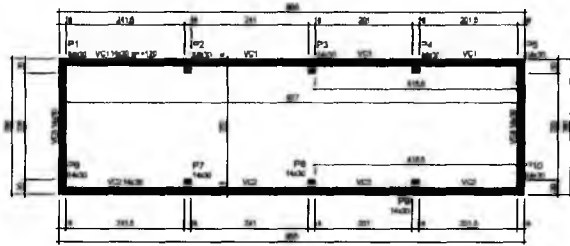
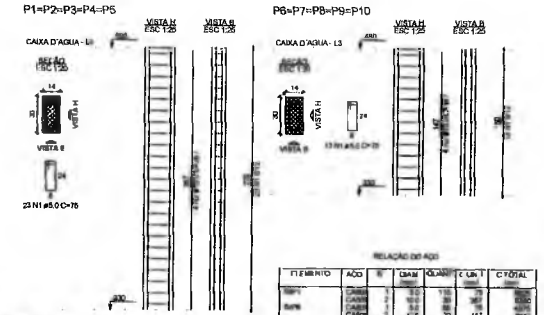

Forma do pavimento CAIXA D'ÁGUA (Nível 480)

ACQ	DIAM	COMPR	ÁREA
V1	10	100	0,31
V2	12	100	0,77
V3	14	100	1,10
V4	16	100	1,57
TOTAL			3,75

ACQ	DIAM	COMPR	ÁREA
V1	10	100	0,31
V2	12	100	0,77
V3	14	100	1,10
V4	16	100	1,57
TOTAL			3,75

ACQ	DIAM	COMPR	ÁREA
V1	10	100	0,31
V2	12	100	0,77
V3	14	100	1,10
V4	16	100	1,57
TOTAL			3,75

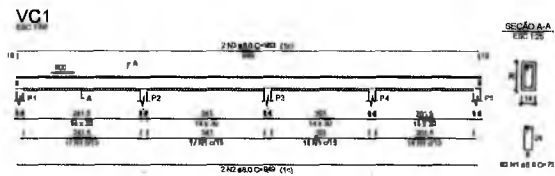
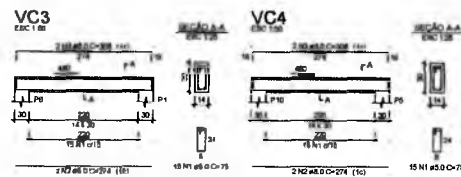

Francisco Berto Vitorino
ENGENHEIRO CIVIL
CREA-PB 1612603068

Germana Maria Brito R. Alencar
Secretária de Educação
Portaria Nº 010/011.2021 - GP

RESPONSÁVEL TÉCNICO:

PROJETO ESTRUTURAL
REFORMA DA ESCOLA ANEXO JOSÉ ROSA

PREFEITURA DO CRATO
SECRETARIA DE INFRAESTRUTURA

COMISSÃO DE LICITAÇÃO

SITIO SANTA ROSA - CRATO-CE

ÁREA DO TERRENO: 1.088,06m² | ÁREA CONSTRUÍDA: 288,57m²

DATA: Outubro/2021 | ETAPA: Projeto Estrutural

CONTEÚDO: ARMAÇÃO POSITIVA/NEGATIVA DAS LAJES, PLANTA DE VIGOTAS PRÉ-MOLDADAS, DETALHAMENTO VIGAS CAIXA D'ÁGUA

04/04

PREFEITURA MUNICIPAL DE CRATO
F.L.S. Nº

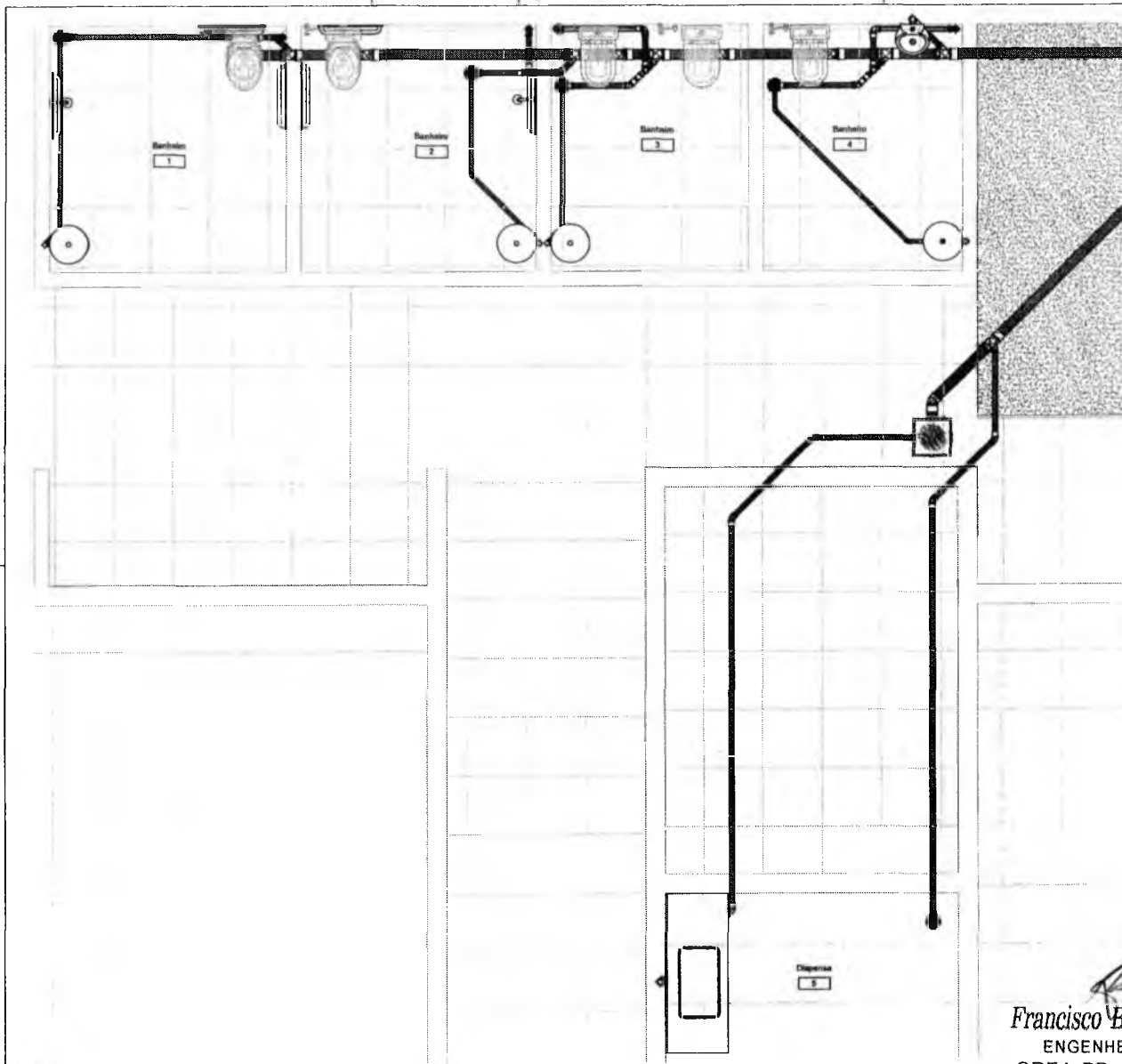

Caixas e Ralos		
Quantidade	Sistema	Descrição
5	Esgoto	Antesaqueira 100mm, Esgoto - TIGRE
1	Esgoto	Caixa de Geração 100x70x50mm, Esgoto - TIGRE
2	Esgoto	Caixa de Inspeção/Manifração - DN 100, Esgoto - TIGRE
5	Esgoto	Caixa Sifonada Montada com Grelha e Porta Grelha Quadrados Brancos 100 x 100 x 50mm, Esgoto - TIGRE
2	Esgoto	Protetor sem entrada DN300, Esgoto - TIGRE
5	Esgoto	Alongamento p/ Caixa Sifonada 100 x 100mm, Esgoto - TIGRE

Conexões para Esgoto		
Quantidade	Sistema	Descrição
8	Esgoto	Joelho 45° 40mm, Esgoto Série Normal - TIGRE
8	Esgoto	Joelho 45° 50mm, Esgoto Série Normal - TIGRE
8	Esgoto	Joelho 45° 100mm, Esgoto Série Normal - TIGRE
8	Esgoto	Joelho 90° 40mm, Esgoto Série Normal - TIGRE
14	Esgoto	Joelho 90° 50mm, Esgoto Série Normal - TIGRE
1	Esgoto	Joelho 90° 100mm, Esgoto Série Normal - TIGRE
8	Esgoto	Junção Simples 100 x 50mm, Esgoto Série Normal - TIGRE
4	Esgoto	Junção Simples 100 x 100mm, Esgoto Série Normal - TIGRE
27	Esgoto	Lava Simples 50mm, Esgoto Série Normal - TIGRE
19	Esgoto	Lava Simples 100mm, Esgoto Série Normal - TIGRE
4	Esgoto	T8 50 x 50mm, Esgoto Série Normal - TIGRE

Tubos Rígidos		
Comprimento	Descrição	Dímetro

Tubo Série Normal		
110.73	Tubo Série Normal	40.00 mm
48.16	Tubo Série Normal	50.00 mm
22.59	Tubo Série Normal	100.00 mm

PROJETO SANITÁRIO- REFORMA ANEXO JOSÉ ROSA	
 PREFEITURA DO CRATO	
SÍTIO SANTA ROSA, CRATO/CE	
Área Construída: 1099,56 m²	Área Total: 228,57 m²
Data: Outubro/2021	Projeto Executivo
Planta baixa sanitário; Tabela de quantitativos	01/07

Francisco Berto Vitorino
Francisco Berto Vitorino
 ENGENHEIRO CIVIL
 CREA-PB 1612603068

1 Planta Baixa Sanitário
 1:20

A1

Germana Maria Brito R. Alencar
Germana Maria Brito R. Alencar
 Secretária de Educação
 Portaria nº 010/011.2021 - GP

COMISSÃO DE REGISTRAÇÃO
 PREFEITURA MUNICIPAL DE CRATO/CE
 FLS Nº 635

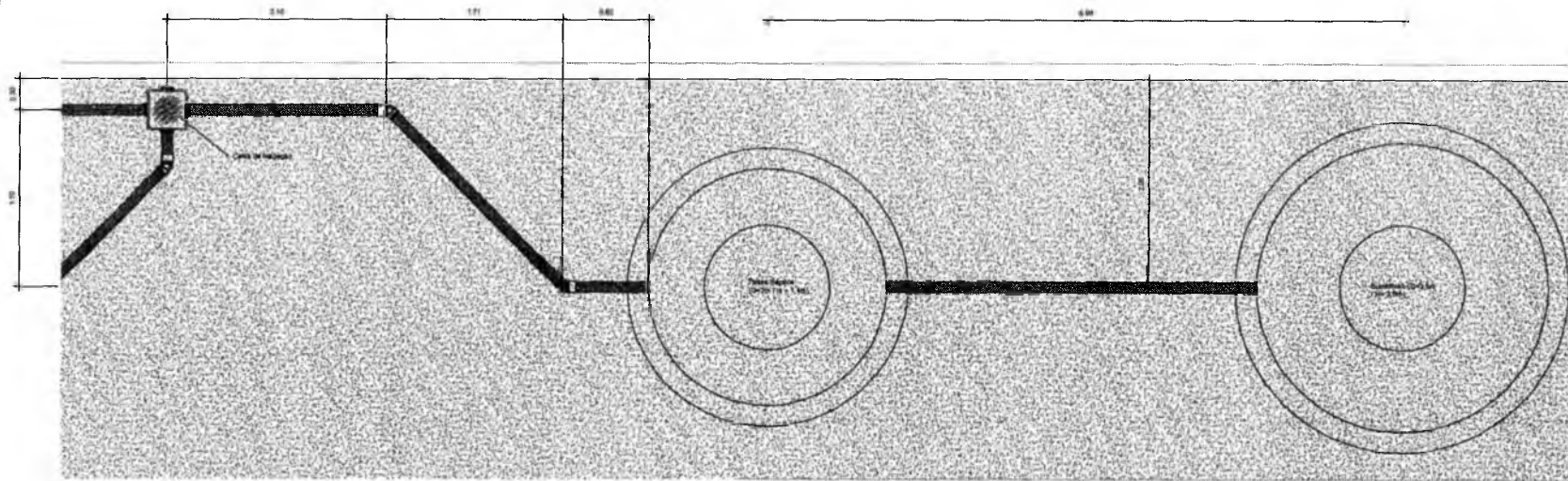

1 Planta Baixa Fossa e Sumidouro
1:20

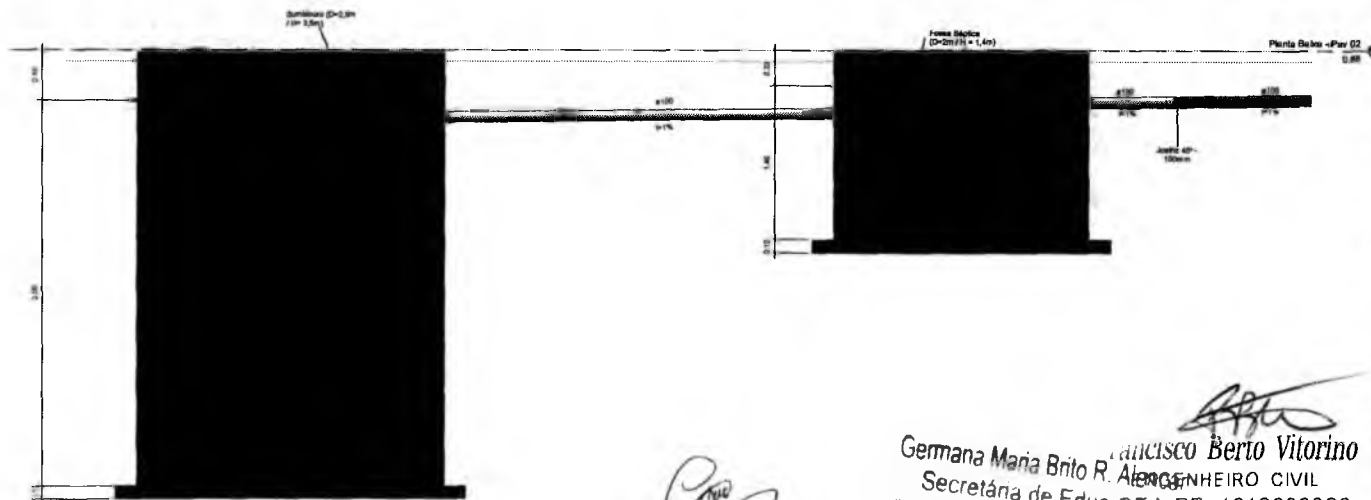

2 Corte Fossa e Sumidouro
1:20

PROJETO SANITÁRIO- REFORMA ANEXO JOSÉ ROSA	
 PREFEITURA DO CRATO	
SÍTIO SANTA ROSA, CRATO/CE	
1000,66 m²	288,57 m²
Outubro/2021	Projeto Executivo
Planta baixa e corte Fossa e sumidouro	02/07

Francisco Berto Vitorino
 Engenheiro Civil
 Germana Maria Brito R. Almeida
 Secretária de Educação - PB 1612603068
 Portaria N° 0107011/2021

COMISSÃO DE DICTAÇÃO
 PREFEITURA MUNICIPAL DE CRATO/CE
 FLS. N° 516

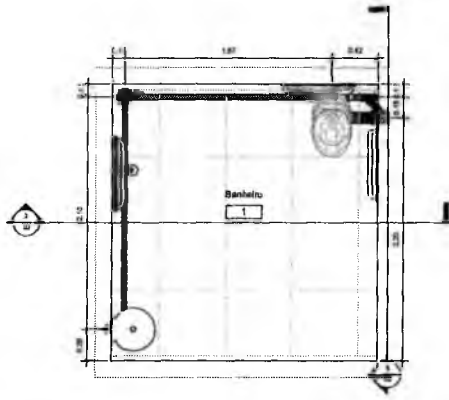

1 Planta Baixa Banheiro 1
1:20

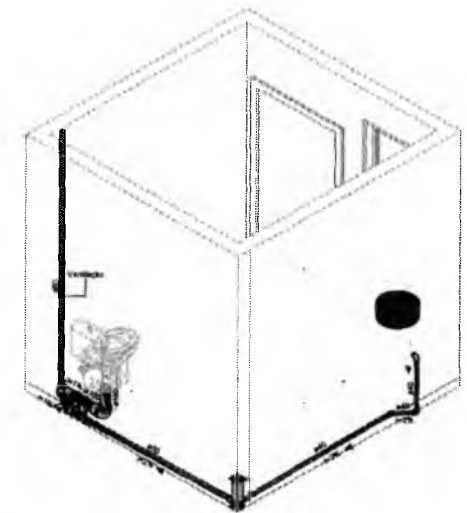

4 Isométrico Banheiro 1

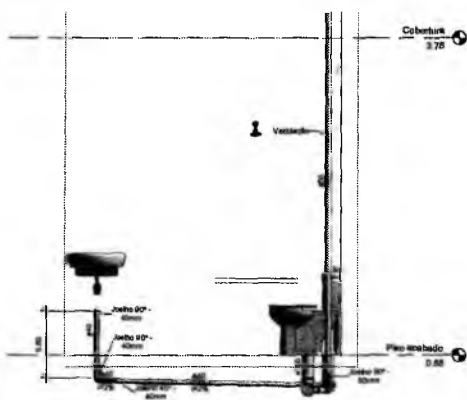

3 01 - Corte 02 Banheiro 01
1:20

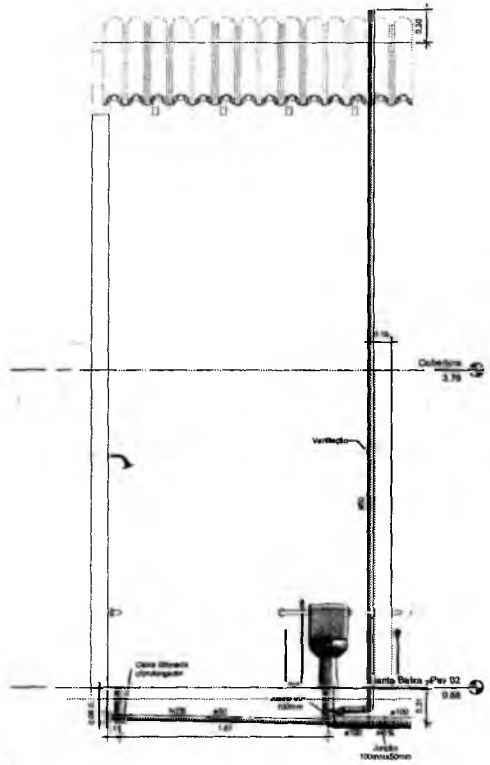

2 01 - Corte 01 Banheiro 01
1:20

Francisco Berto Vitorino
Francisco Berto Vitorino
ENGENHEIRO CIVIL
CREA-PB 1612603068

PROJETO SANITÁRIO- REFORMA ANEXO JOSÉ ROSA	
 PREFEITURA DO CRATO	
SÍTIO SANTA ROSA, CRATO/CE	
1089,66 m²	288,57 m²
Outubro/2021	Projeto Executivo
Planta baixa, cortes e isométrico Banheiro 01	03/07

COMISSÃO DE FISCALIZAÇÃO
 PREFEITURA MUNICIPAL DE CRATO/CE
 FLS Nº *672*

Germana Maria Brito R. Alencar
Germana Maria Brito R. Alencar
Secretária de Educação
Portaria Nº 0107011/2021 - GP

A1

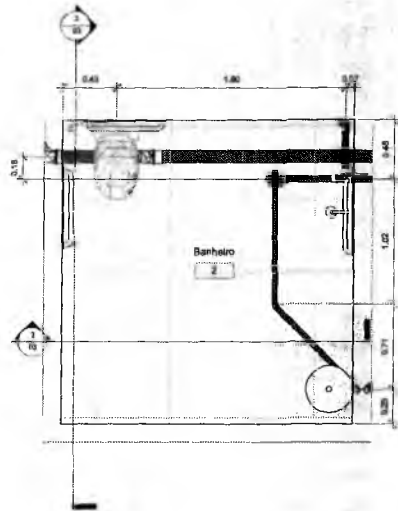

1 Planta Baixa Banheiro 2
1:20

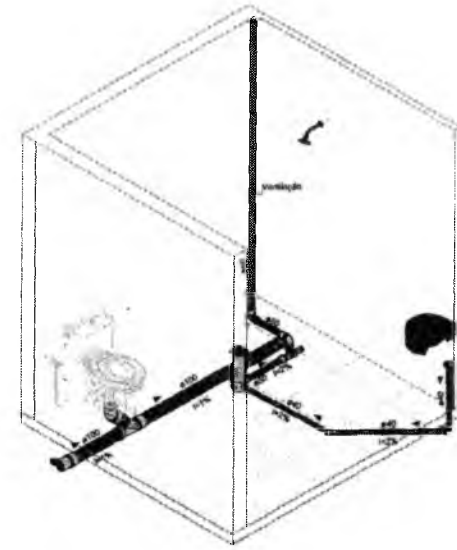

4 Isométrico Banheiro 2

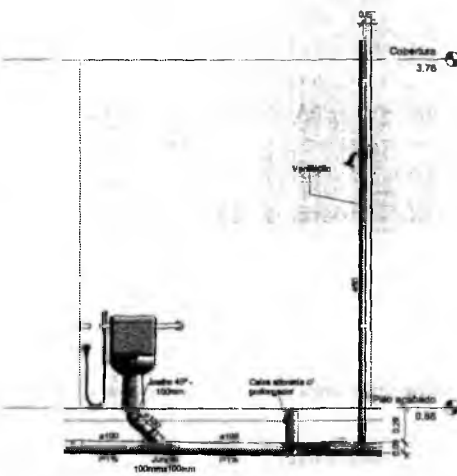

2 02 - Corte 01 Banheiro 02
1:20

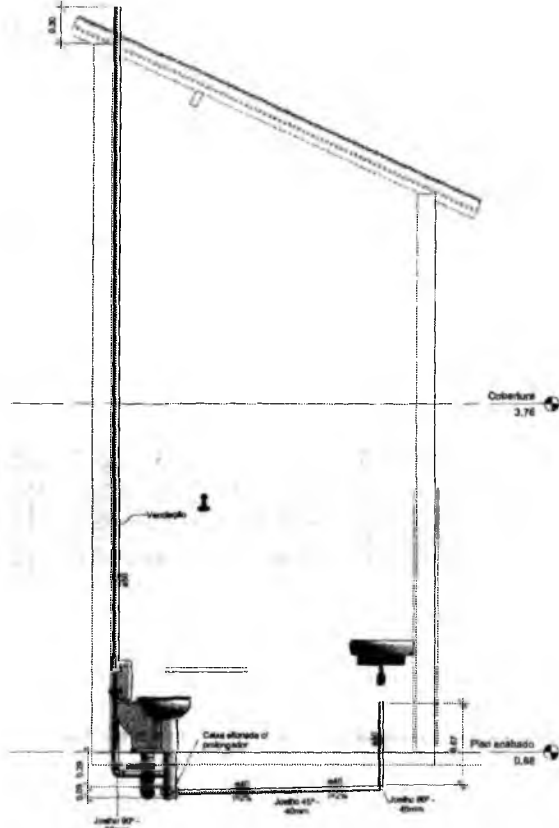

3 02 - Corte 02 Banheiro 02
1:20

Francisco Berto Vitorino
Francisco Berto Vitorino
ENGENHEIRO CIVIL
CREA-PB 1612603068

Germana Maria Brito R. Alencar
Germana Maria Brito R. Alencar
Secretaria de Educação
Portaria N° 0107011/2021 - GP

PROJETO SANITÁRIO- REFORMA ANEXO JOSÉ ROSA	
 PREFEITURA DO CRATO	
SÍTIO SANTA ROSA, CRATO/CE	
1088,66 m ²	288,57 m ²
Outubro/2021	Projeto Executivo
Planta baixa, cortes e isométrico Banheiro 02	04/07

COMISSÃO DE LICITAÇÃO
 PREFEITURA MUNICIPAL DE CRATO/CE
 FLS. N°

A1

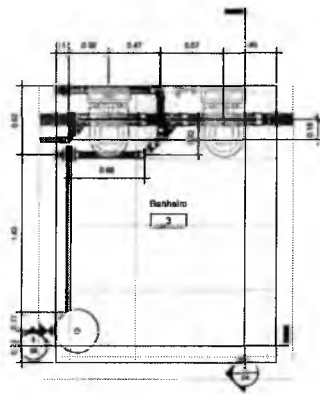

1 Planta Baixa Banheiro 3
1 : 20

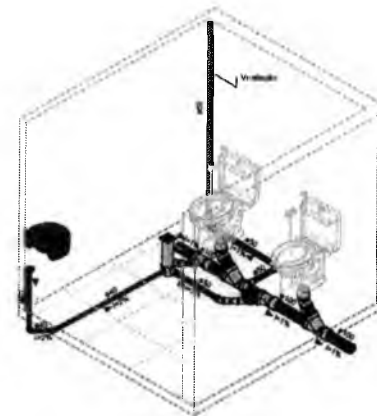

4 Isométrico Banheiro 3

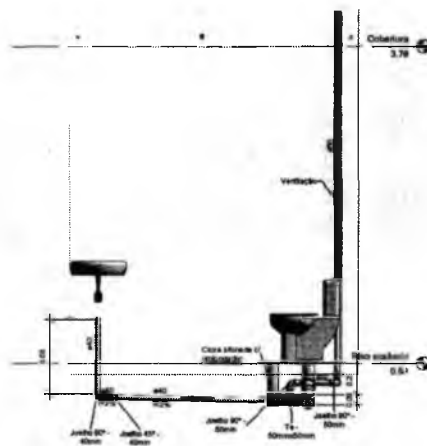

2 03 - Corte 01 Banheiro 03
1 : 20

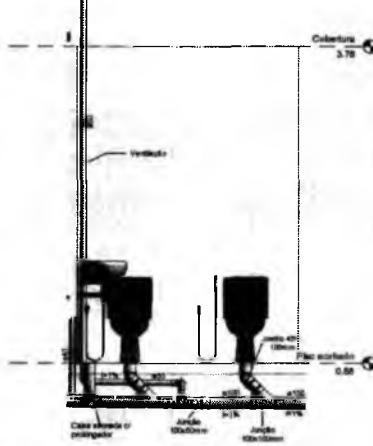

3 03 - Corte 02 Banheiro 03
1 : 20

Francisco Berto Vitorino
Francisco Berto Vitorino
ENGENHEIRO CIVIL
CREA-PB 1612603068

PROJETO SANITÁRIO- REFORMA ANEXO JOSÉ ROSA	
 PREFEITURA DO CRATO	
SÍTIO SANTA ROSA, CRATO/CE	
1088,66 m ²	288,57 m ²
Outubro/2021	Projeto Executivo
Planta baixa, cortes e Isométrico Banheiro 03	05/07

A1

Germana Maria Brito R. Alencar
Germana Maria Brito R. Alencar
Secretária de Educação
Portaria Nº 0107011/2021 - GP

PREFEITURA MUNICIPAL DE CRATO
FLS. Nº
COMISSÃO DE LICITAÇÃO

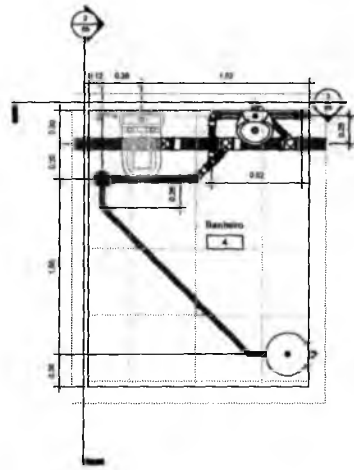

1 Planta Baixa Banheiro 4
1:20

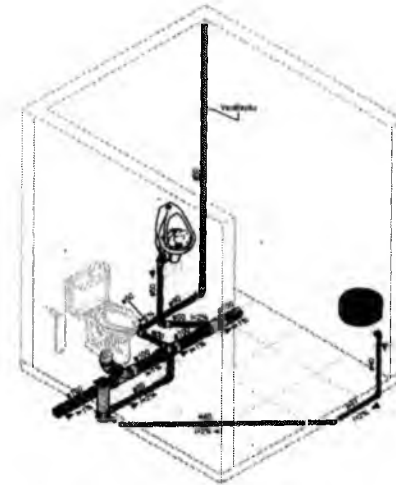

4 Isométrico Banheiro 4

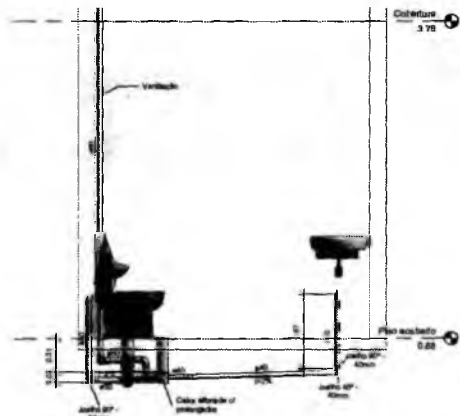

2 04 - Corte 01 Banheiro 04
1:20

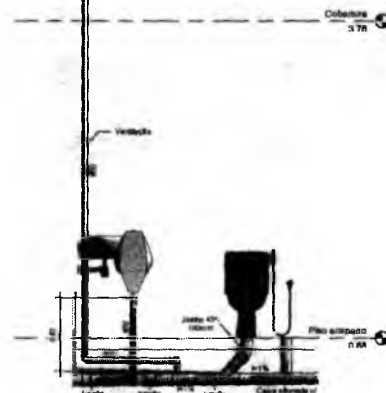

3 04 - Corte 02 Banheiro 04
1:20

Francisco Berto Vitorino
ENGENHEIRO CIVIL
CREA-PB 1612603068

PROJETO SANITÁRIO- REFORMA ANEXO JOSÉ ROSA	
 PREFEITURA DO CRATO	
SÍTIO SANTA ROSA, CRATO/CE	
1088,66 m ²	206,57 m ²
Outubro/2021	Projeto Executivo
Planta baixa, Cortes e Isométrico Banheiro 04	08/07

Germana Maria Brito R. Aienca
Secretária de Educação
Carta Nº 0107011/2021 - G

COMISSÃO DE LICITAÇÃO
PREFEITURA MUNICIPAL DE CRATO
R.S. Nº 680

A1

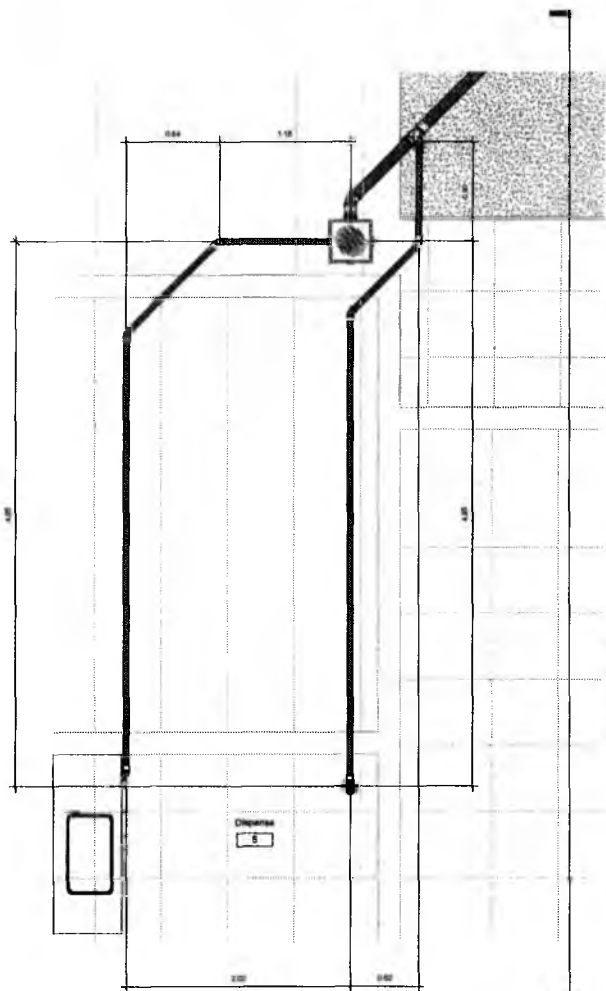

1 Planta Baixa Dispensa 5
1:20



2 05 - Corte 01 Dispensa
1:20

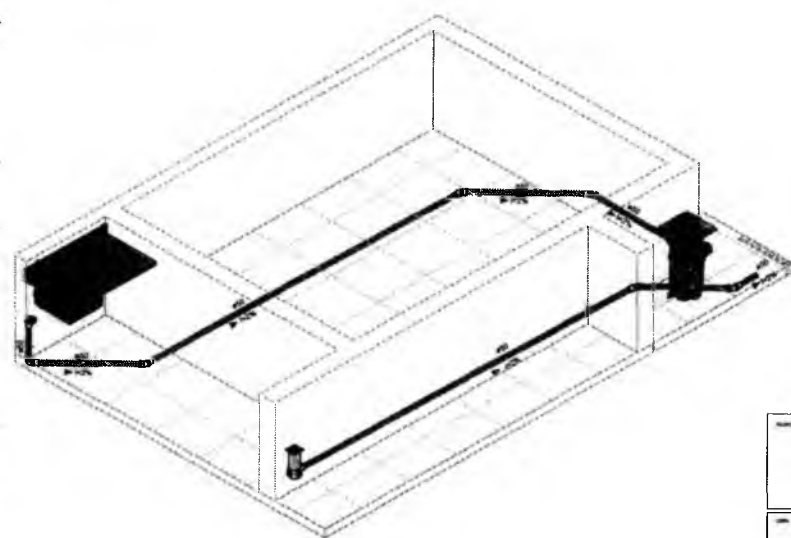

3 Isométrico Dispensa

PROJETO SANITÁRIO- REFORMA ANEXO JOSÉ ROSA	
 PREFEITURA DO CRATO	
SÍTIO SANTA ROSA, CRATO/CE	
1088,68 m ²	288,57 m ²
Outubro/2021	Projeto Executivo
Planta baixa, corte e isométrico Dispensa	07/07

Francisco Berto Vitorino
Francisco Berto Vitorino
 ENGENHEIRO CIVIL
 CREA-PB 1612603068

Mano Mano Brito R. Alencar
Mano Mano Brito R. Alencar
 Secretária de Educação
 Turma Nº 0107011/2021 - GP

COMISSÃO DE LICITAÇÃO
 P.S.M.
 PREFEITURA MUNICIPAL DE CRATO/CE

A1

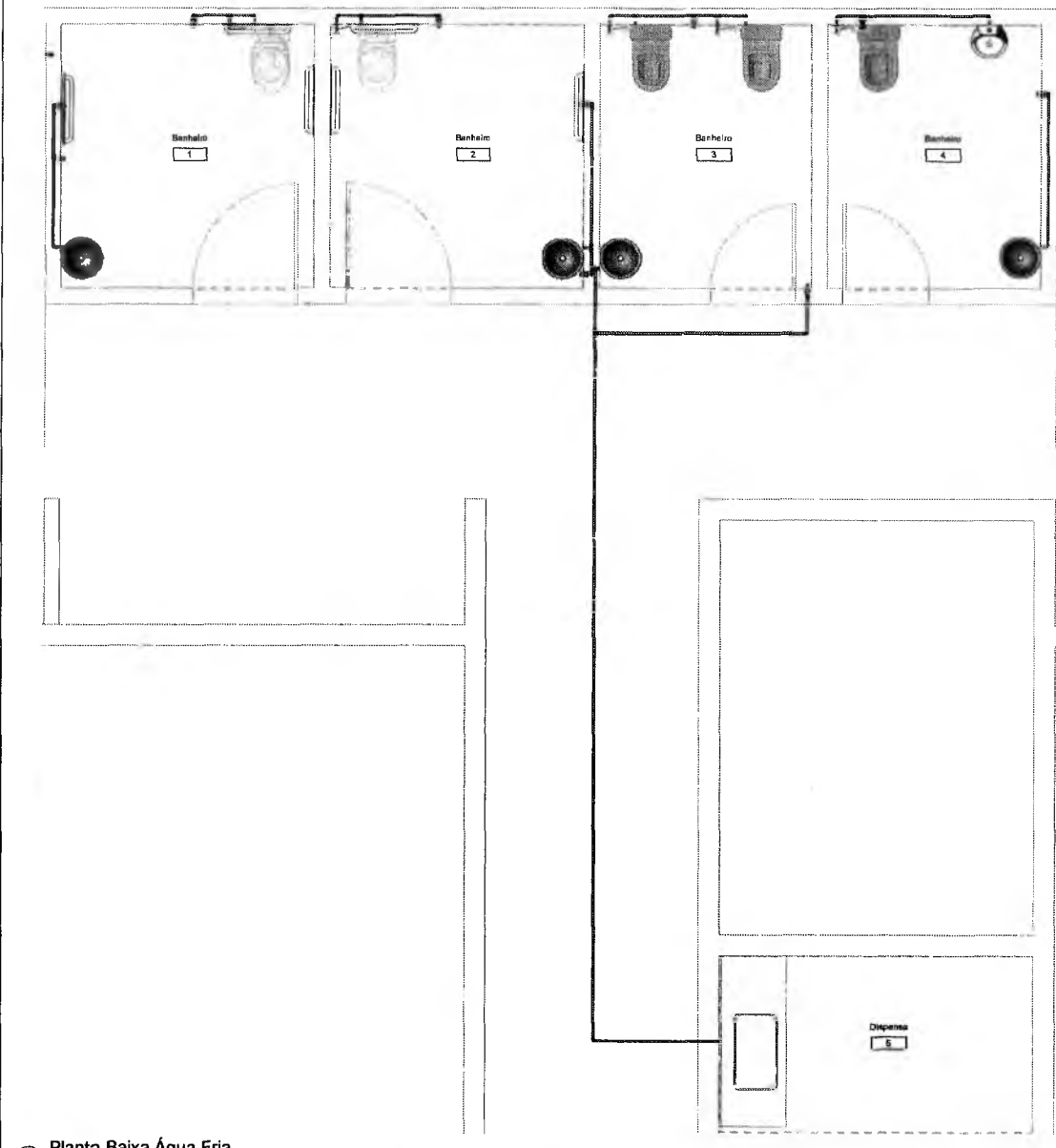

Conexões para Água Fria		
Quantidade	Descrição	Unidade
9	Bucha de Redução Soldável Curta 25x20mm, PVC Marrom, Água Fria - TIGRE	Soldável
3	Bucha de Redução Soldável Curta 32x25mm, PVC Marrom, Água Fria - TIGRE	Soldável
24	Linha 90° Soldável 20mm, PVC Marrom, Água Fria - TIGRE	Soldável
18	Linha 90° Soldável 25mm, PVC Marrom, Água Fria - TIGRE	Soldável
3	Tê de Redução Soldável 25x20mm, PVC Marrom, Água Fria - TIGRE	Soldável
1	Tê de Redução Soldável 32x25mm, PVC Marrom, Água Fria - TIGRE	Soldável
5	Tê Soldável 20mm, PVC Marrom, Água Fria - TIGRE	Soldável
5	Tê Soldável 25mm, PVC Marrom, Água Fria - TIGRE	Soldável
1	Tê Soldável 30mm, PVC Marrom, Água Fria - TIGRE	Soldável
1	Tê Soldável com Rosca na Base Central 50 x 1/2", PVC Marrom, Água Fria - TIGRE	Soldável

Registros e Válvulas			
Quantidade	Descrição	Tamanho	Fabricante
3	Aceptor Soldável com Anel para Caixa d'Água com Registro, PVC Branco, Água Fria - TIGRE		© Tigre S/A
2	Registro de Chaveiro PVC Branco e Cromado 25mm - TIGRE	25,00 mmx25,00 mm	© Tigre S/A
8	Registro de Chaveiro PVC Branco e Cromado 25mm - TIGRE	25,00 mmx25,00 mm	© Tigre S/A

Tubos Rígidos		
Comprimento	Descrição	Diâmetro
28,88	Tubo Soldável Marrom	20,00 mm
50,32	Tubo Soldável Marrom	25,00 mm
0,58	Tubo Soldável Marrom	32,00 mm

PROJETO ÁGUA FRIA - REFORMA ANEXO JOSÉ ROSA

PREFEITURA DO CRATO

SÍTIO SANTA ROSA, CRATO/CE

1088,66 m²	288,57 m²
Outubro/2021	Projeto Executivo

Planta baixa água fria; Tabela de quantitativos

01/07

Francisco Berto Vitorino
Francisco Berto Vitorino
 ENGENHEIRO CIVIL
 CREA:PB 1612603068

Armanda Maria Brito R. Alencar
Armanda Maria Brito R. Alencar
 Secretária de Educação
 Portaria N° 0107011/2021 - GP

COMISSÃO DE LICITAÇÃO
 PREFEITURA MUNICIPAL DE CRATO
 FLS. N° 123

1 **Planta Baixa Água Fria**
 1:20

A1

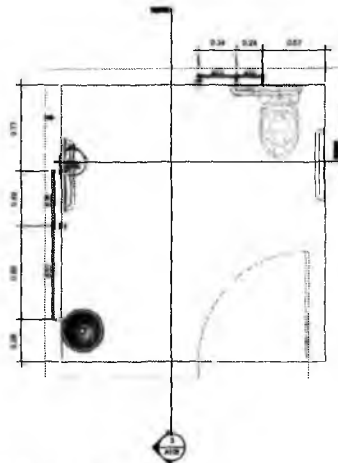

1 Planta Baixa Banheiro 01
1:20

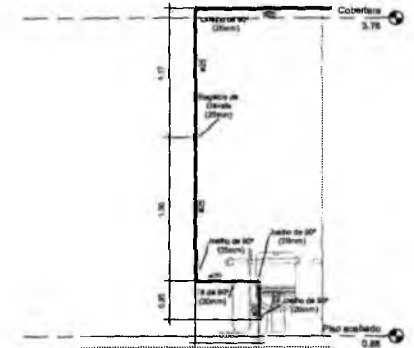

4 1- Corte 02 Banheiro 01
1:20

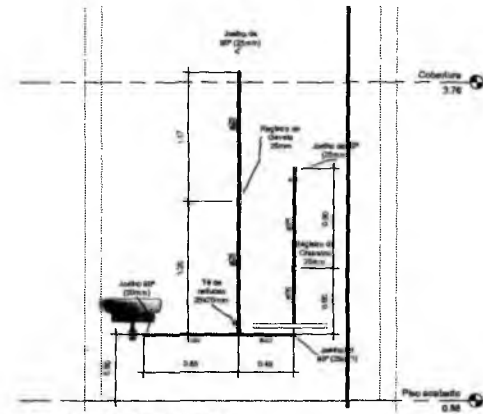

3 1- Corte 01 Banheiro 01
1:20

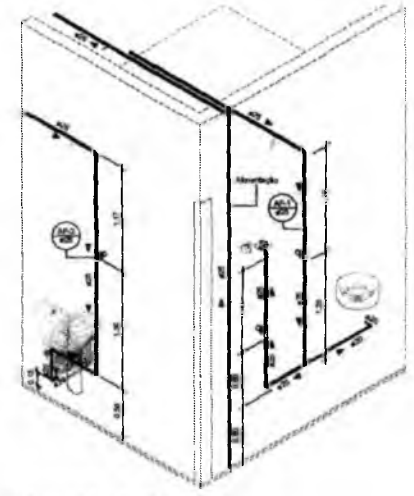

2 Isometrico Banheiro 01

A1

Francisco Berto Vitorino
Francisco Berto Vitorino
ENGENHEIRO CIVIL
CREA-PB 1612603068

PROJETO ÁGUA FRIA - REFORMA ANEXO JOSÉ ROSA	
 PREFEITURA DO CRATO	
SÍTIO SANTA ROSA - CRATO/CE	
1088,06 m²	298,57 m²
Outubro/2021	Plano Executivo
Planta baixa, cortes e isométrico Banheiro 01	02/07

Armanda Maria Brito R. Alencar
Armanda Maria Brito R. Alencar
Secretária de Educação
Matrícula N° 0107011/2021 - GF

COMISSÃO DE LICITAÇÃO
 PREFEITURA MUNICIPAL DE CRATO/CE
 FLS. N° 125

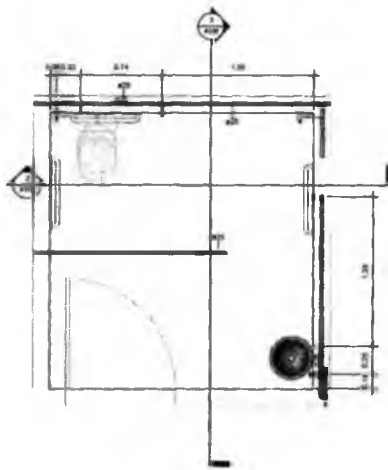

1 Planta Baixa Banheiro 02
1:20

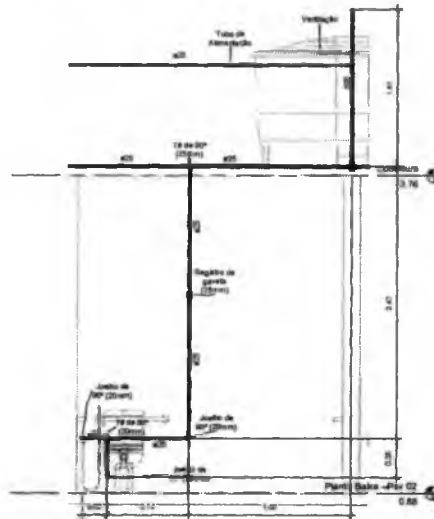

2- Corte 01 banheiro 02
1:20

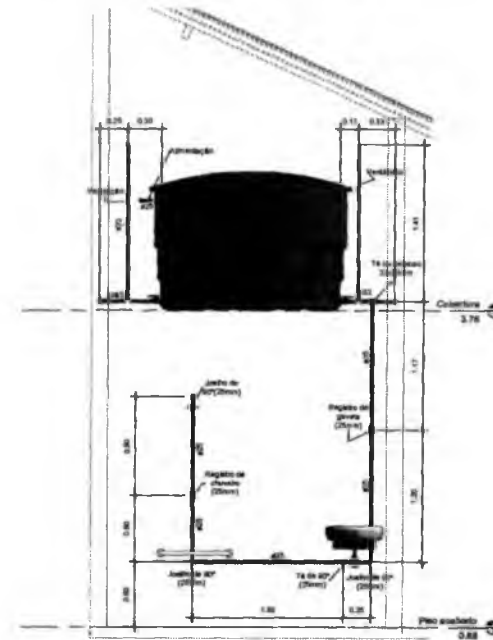

3 2- Corte 02 Banheiro 02
1:20

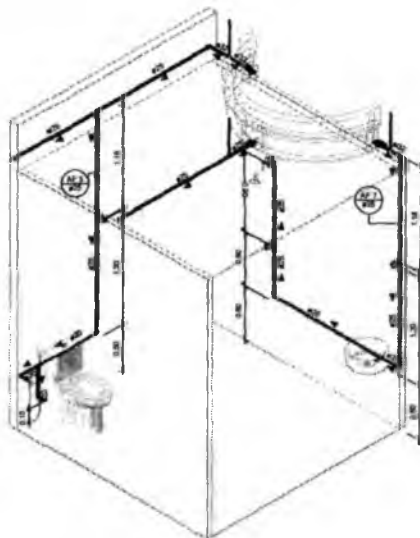

4 Isometrico Banheiro 02

Francisco Berto Vitorino
Francisco Berto Vitorino
ENGENHEIRO CIVIL
CREA-PB 1612603068

PROJETO ÁGUA FRIA - REFORMA ANEXO JOSÉ ROSA	
 PREFEITURA DO CRATO	
SÍTIO SANTA ROSA, CRATO/CE	
Área Total: 1.088,00 m²	Área Construída: 288,57 m²
Outubro/2021	Projeto Executivo
Planta baixa, cortes e isométrico Banheiro 02	03/07

Simana Maria Brito R. Alencar
Simana Maria Brito R. Alencar
Secretária de Educação
LDB Nº 0.07011.2021 - GE

PREFEITURA MUNICIPAL DE CRATO
 R.S. Nº 184
 COMISSÃO DE LICITAÇÃO

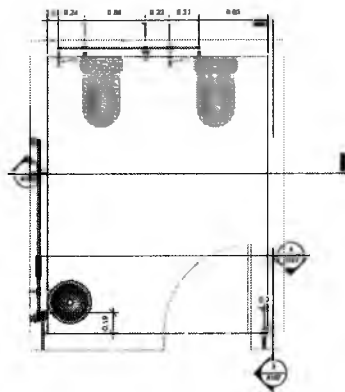

1 Planta Baixa Banheiro 03
1:20

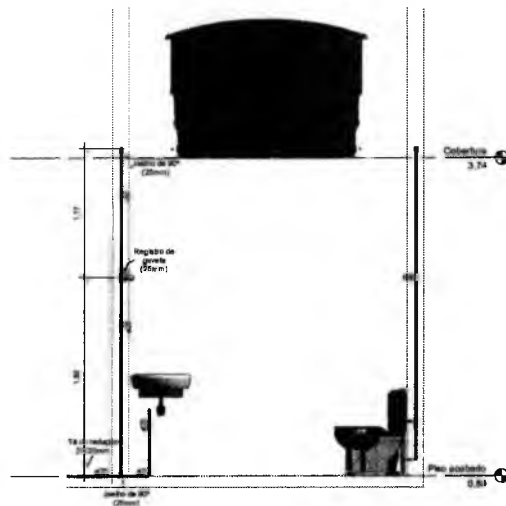

3- Corte 02 Banheiro 3
1:20

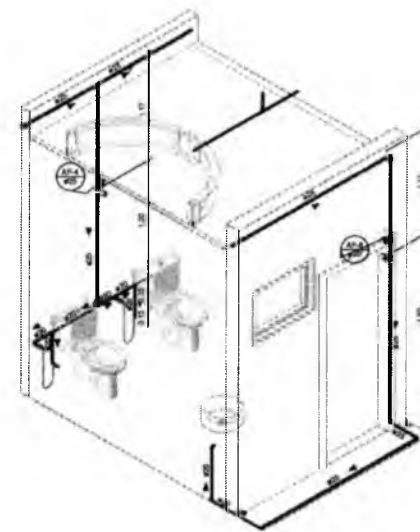

5 Isométrico Banheiro 03

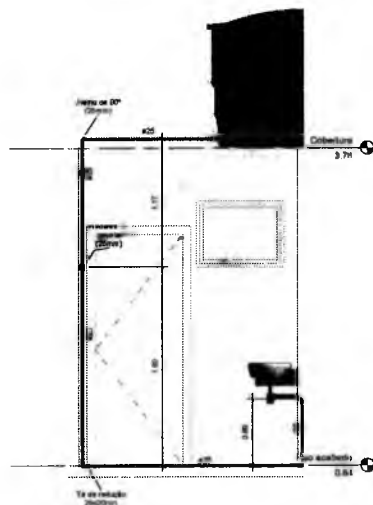

4 3- Corte 03 Banheiro 03
1:20

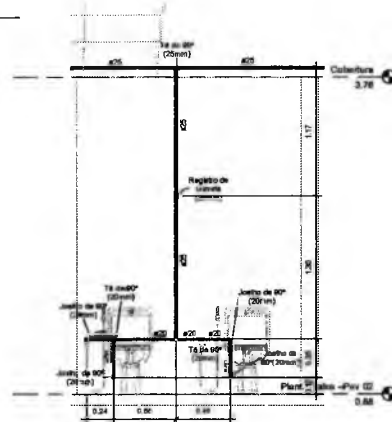

2 3-Corte 01 Banheiro 03
1:20

Rafael
Rafael Berto Vitorino
ENGENHEIRO CIVIL
CREA-PB 1612603068

PROJETO ÁGUA FRIA - REFORMA ANEXO JOSÉ ROSA	
 PREFEITURA DO CRATO	
SÍTIO SANTA ROSA, CRATO/CE	
Área Total: 1088,06 m²	Área Útil: 288,57 m²
Outubro/2021	Projeto Executivo
Planta Baixa, cortes e Isométrico Banheiro 03	04/07

Maná
Maná Maria Brito R. Atencar
Secretária de Educação
Linha 410 0107011.2021 - GE

COMISSÃO DE LICITAÇÃO
 PREFEITURA MUNICIPAL DE CRATO/CE
 PLS Nº 685

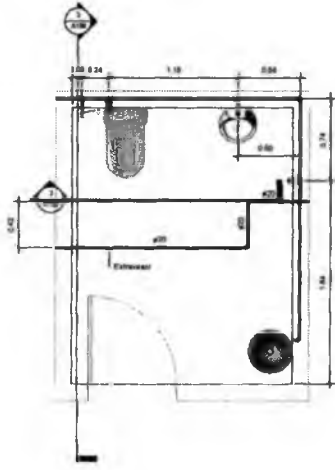

1 Planta Baixa Banheiro 04
1:20

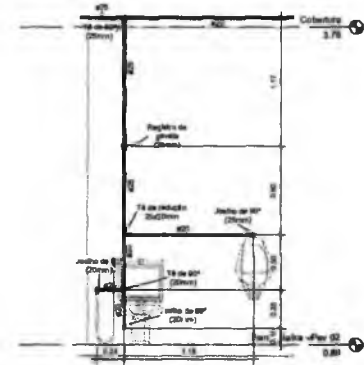

2 4- Corte 01 Banheiro 04
1:20

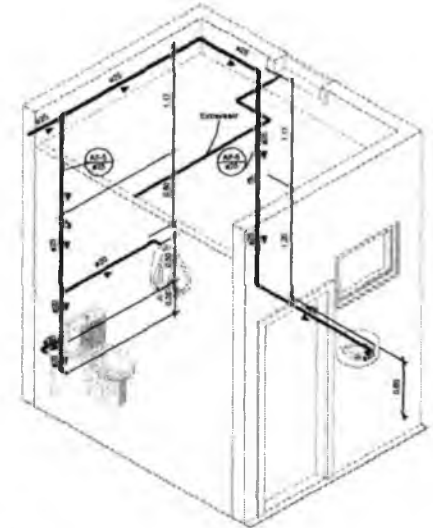

4 Isometrico Banheiro 04

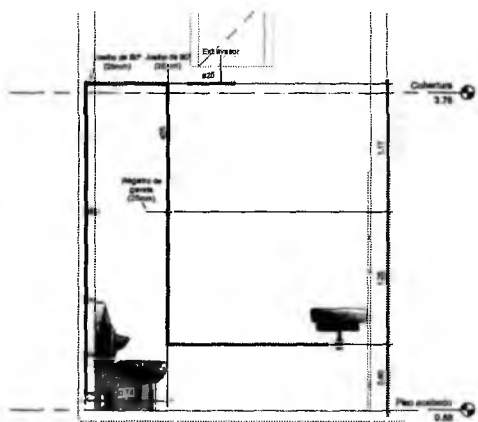

3 4- Corte 02 Banheiro 04
1:20

Francisco Berto Vitorino
Francisco Berto Vitorino
 ENGENHEIRO CIVIL
 CREA-PB 1612603068

PROJETO ÁGUA FRIA - REFORMA ANEXO JOSÉ ROSA	
 PREFEITURA DO CRATO	
SÍTIO SANTA ROSA, CRATO/CE	
1088,66 m²	288,57 m²
Outubro/2021	Projeto Executivo
Planta baixa, cortes e Isométrico Banheiro 04	05/07

Maria Maria Berto R. Alencar
Maria Maria Berto R. Alencar
 Secretária de Educação
 Portaria Nº 0107011/2021 - GE

COMISSÃO DE LICITAÇÃO
 PREFEITURA MUNICIPAL DE CRATO/CE
 FLS Nº 646

A1

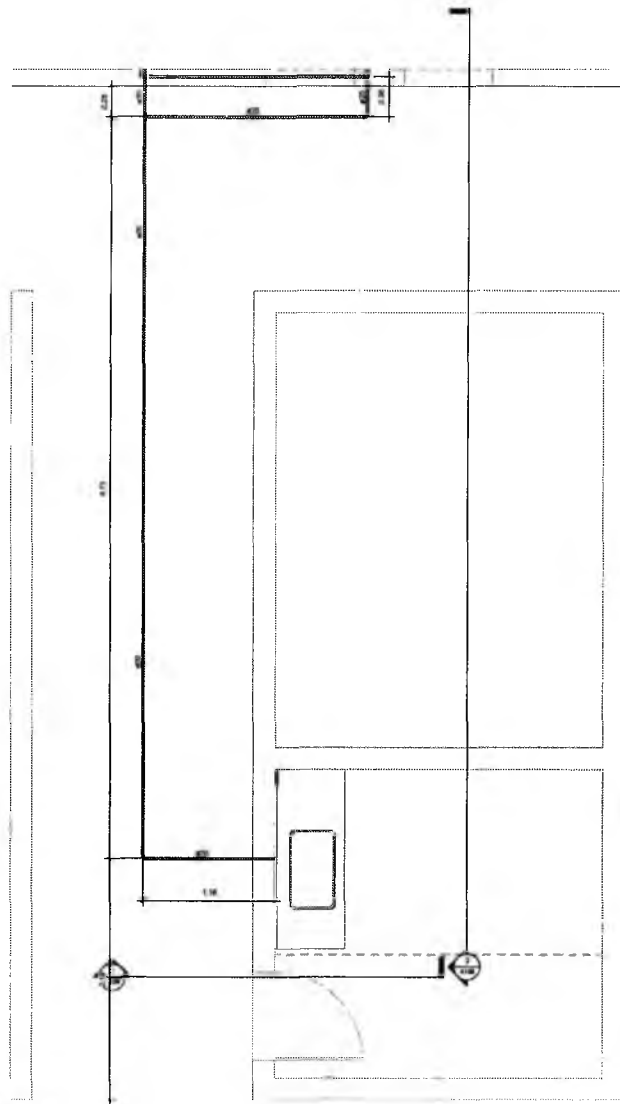

1 Planta Baixa Dispensa
1:20

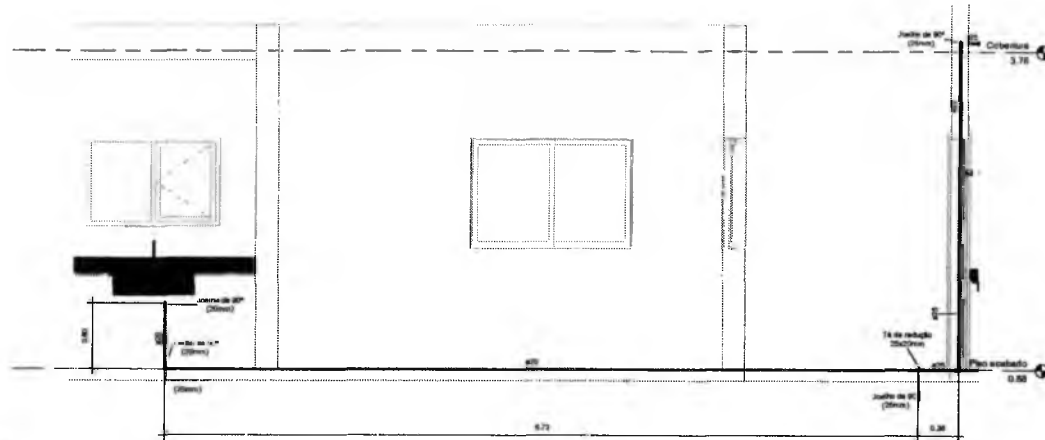

2 5- Corte 01 Dispensa
1:20

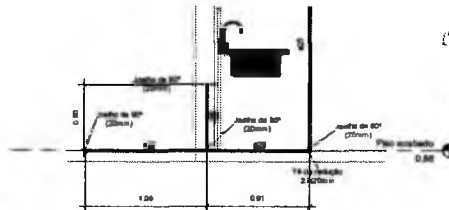

3 5- Corte 02 Dispensa
1:20

Francisco Berto Vitorino
Francisco Berto Vitorino
ENGENHEIRO CIVIL
CREA-PB 1612603068

PROJETO ÁGUA FRIA - REFORMA ANEXO JOSÉ ROSA	
 PREFEITURA DO CRATO	
SÍTIO SANTA ROSA, CRATO/CE	
Área Construída 1088,66 m ²	Área Total 208,57 m ²
Outubro/2021	Projeto Executivo
Planta baixa e cortes Dispensa	06/07

Germana Maria Brito R. Alencar
Germana Maria Brito R. Alencar
Secretária de Educação
Portaria Nº 0107011.2021 - G-

COMISSÃO DE LICITAÇÃO
 PREFEITURA MUNICIPAL DE CRATO/CE
 FLS Nº *65*

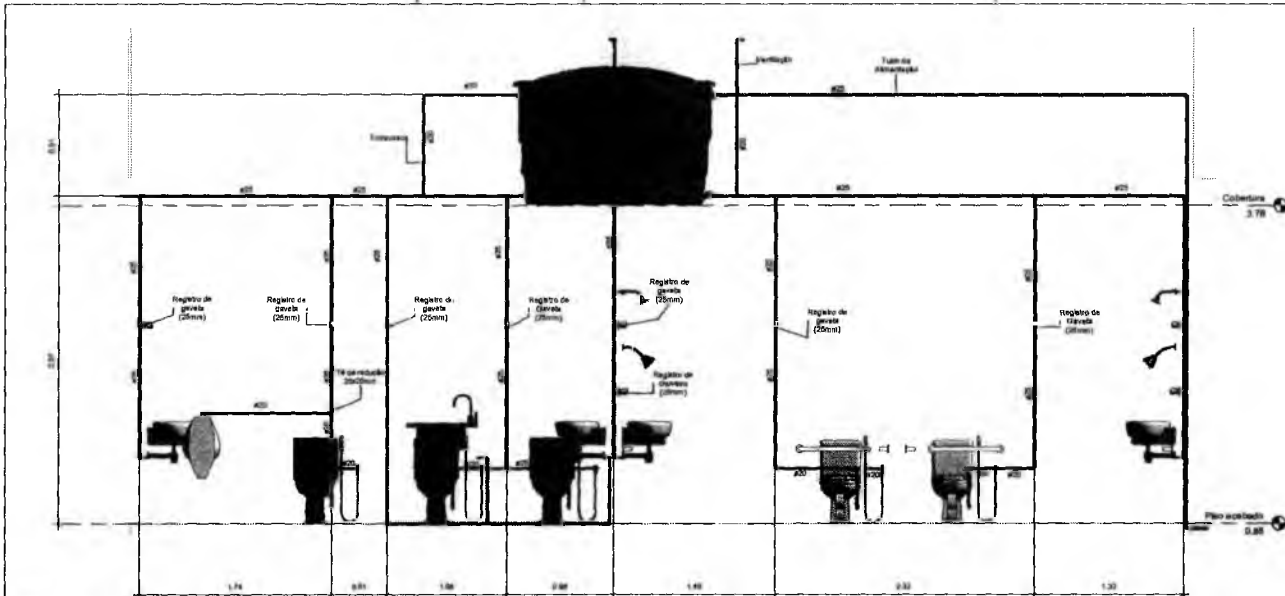

③ 6 - Corte 02 Reservatório
1:20

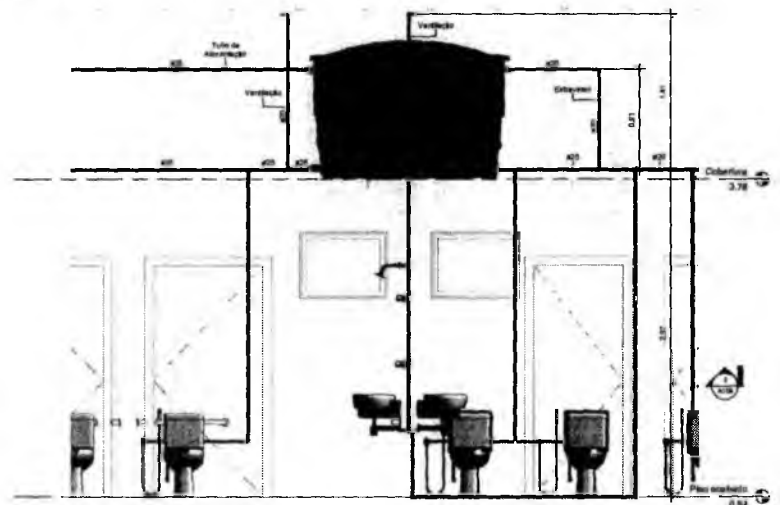

② 6 - Corte 01 Reservatório
1:20

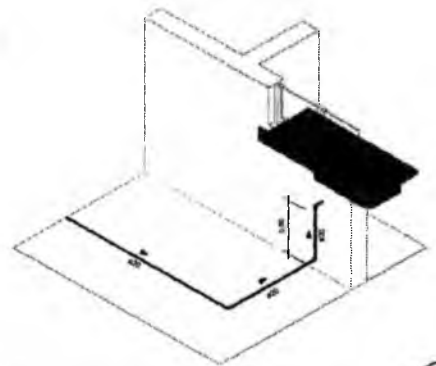

① isométrico Dispensa

PROJETO ÁGUA FRIA - REFORMA ANEXO JOSÉ ROSA		
 PREFEITURA DO CRATO		
SÍTIO SANTA ROSA, CRATO/CE		
1098,66 m²	288,57 m²	
Outubro/2021		Checker
Planta baixa e cortes Reservatório, Isométrico Dispensa		07/07

Francisco Berto Vitorino
Francisco Berto Vitorino
 ENGENHEIRO CIVIL
 CREA-PB 1612603068

Germana Maria Bnto R Aienca
Germana Maria Bnto R Aienca
 Secretária de Educação
 Portaria N° 0107011.2021

COMISSÃO DE LICITAÇÃO
 PREFEITURA MUNICIPAL DE CRATO/CE
 FLS N° 108

A1



PREFEITURA DO
CRATO

PREFEITURA MUNICIPAL DO CRATO
SECRETARIA MUNICIPAL DE EDUCAÇÃO

ART PROJETOS E ORÇAMENTO

9



Anotação de Responsabilidade Técnica - ART
Lei nº 6.496, de 7 de dezembro de 1977

CREA-CE

ART OBRA / SERVIÇO
Nº CE20210903579

Conselho Regional de Engenharia e Agronomia do Ceará

INICIAL
 PREFEITURA MUNICIPAL DE CRATO/CE
 FLS. Nº. 690

1. Responsável Técnico

FRANCISCO BERTO VITORINO

Título profissional: **ENGENHEIRO CIVIL**

RNP: **1612603068**

Registro: **329312CE**

COMISSÃO DE LICITAÇÃO

2. Dados do Contrato

Contratante: **PREFEITURA MUNICIPAL DE CRATO**

RUA LARGO JÚLIO SARAIVA

Complemento:

Cidade: **CRATO**

Bairro: **CENTRO**

UF: **CE**

CPF/CNPJ: **07.587.975/0001-07**

Nº: **S/N**

CEP: **63000000**

ART Vinculada: **CE20210775628**

Contrato: **Não especificado**

Celebrado em: **08/12/2021**

Valor: **R\$ 1.232.898,10**

Tipo de contratante: **Pessoa Jurídica de Direito Público**

Ação Institucional: **NENHUMA - NÃO OPTANTE**

3. Dados da Obra/Serviço

RUA LARGO JÚLIO SARAIVA

Complemento:

Cidade: **CRATO**

Data de Início: **08/12/2021**

Finalidade: **Escolar**

Proprietário: **PREFEITURA MUNICIPAL DE CRATO**

Bairro: **CENTRO**

UF: **CE**

Previsão de término: **31/12/2021**

Coordenadas Geográficas: **-7.230777, -39.412952**

Código: **Não Especificado**

Nº: **S/N**

CEP: **63000000**

CPF/CNPJ: **07.587.975/0001-07**

4. Atividade Técnica

14 - Elaboração	Quantidade	Unidade
80 - Projeto > CONSTRUÇÃO CIVIL > EDIFICAÇÕES > DE REFORMA DE EDIFICAÇÃO > #1.1.2.1 - DE ALVENARIA	4,00	un
35 - Elaboração de orçamento > CONSTRUÇÃO CIVIL > EDIFICAÇÕES > DE REFORMA DE EDIFICAÇÃO > #1.1.2.1 - DE ALVENARIA	4,00	un

Após a conclusão das atividades técnicas o profissional deve proceder a baixa desta ART

5. Observações

ART DE PROJETO E ORÇAMENTO PARA REFORMA, AMPLIAÇÃO E/OU ADAPTAÇÃO DAS ESCOLAS: JOSEFA SALVIANO DE ALMEIDA, ESCOLA JOSÉ PINHEIRO GONÇALVES, CRECHE ANEXO DA ESCOLA JOSÉ ROSA, ESCOLA PEDRO NUNES DE SOUSA, NO MUNICÍPIO DO CRATO/CE.

6. Declarações

- Declaro que estou cumprindo as regras de acessibilidade previstas nas normas técnicas da ABNT, na legislação específica e no decreto n. 5296/2004.

7. Entidade de Classe

NENHUMA - NÃO OPTANTE

8. Assinaturas

Declaro serem verdadeiras as informações acima

_____ de _____ de _____
 Local data

Francisco Berto Vitorino
 ENGENHEIRO CIVIL
 CREA-PB. 1612603068
 FRANCISCO BERTO VITORINO - CPF: 069.382.284-85

Germana Maria Brito R. Alencar
 Secretária de Educação
 Portaria Nº 0107011/2021 - GP
 PREFEITURA MUNICIPAL DE CRATO - CNPJ: 07.587.975/0001-07

9. Informações

* A ART é válida somente quando quitada, mediante apresentação do comprovante do pagamento ou conferência no site do Crea.

10. Valor

Valor da ART: **R\$ 88,78** Registrada em: **13/12/2021** Valor pago: **R\$ 88,78** Nosso Número: **8214998125**

A autenticidade desta ART pode ser verificada em: <https://crea-ce.sitac.com.br/publico/>, com a chave: Dwd8z
 Impresso em: 13/12/2021 às 14:51:08 por: ip: 186.249.83.159

www.creace.org.br
 Tel: (85) 3453-5800

faleconosco@creace.org.br
 Fax: (85) 3453-5804

CREA-CE
 Conselho Regional de Engenharia
 e Agronomia do Ceará





ANEXO II
PROPOSTA PADRONIZADA
PROPOSTA DE PREÇOS

À Comissão Permanente de Licitação do **GOVERNO MUNICIPAL DE CRATO**.

O Licitante _____, CNPJ N.º _____, por seu representante legal abaixo assinado, declara, sob as penas da lei: Que acata inteiramente os preceitos legais em vigor, especialmente a Lei n.º 8.666/93 e suas alterações e as condições da **TOMADA DE PREÇOS N.º _____**;

Que, até a presente data não existe fato que invalide o seu Certificado de Registro Cadastral - CRC, ora apresentado para fins de habilitação;

Que, para fins de cumprimento ao disposto no inciso XXXIII do art. 7º da Constituição Federal (inciso V do art. 27 da Lei N.º 8.666/93), não emprega menor de dezoito anos em trabalho noturno, perigoso ou insalubre e não emprega menor de dezesseis anos;

Que não existem fatos que nos impeçam de participar deste processo licitatório. Assim, assumimos o compromisso de bem e fielmente atender as exigências para a execução do objeto abaixo cotado, caso sejamos proclamados vencedores.

Que assumimos o compromisso de bem e fielmente executar a obra/serviços especificados no anexo I, caso sejamos vencedor(es) da presente licitação.

OBJETO: CONTRATAÇÃO DE SERVIÇOS _____

VALOR GLOBAL R\$: _____ (.....).

Proponente:

Endereço:

CNPJ:

Prazo de Execução: _____

Validade da Proposta: **60 (sessenta) dias.**

Local e data:

Assinatura e Carimbo do Proponente

A



ANEXO III
MODELO DE CARTA DE FIANÇA BANCÁRIA
CARTA DE FIANÇA

1. FIADOR

Banco, com sede na cidade de, Estado,
Endereço n.º, inscrito no CNPJ sob o n.º
..... neste ato representado na forma de seu Estatuto
Social, doravante designado **Banco**.....

2. BENEFICIÁRIO

GOVERNO MUNICIPAL DE CRATO - doravante assim designado.

3. AFIANÇADA

Empresa com sede na Cidade de
....., Estado deEndereço
.....n.º....., inscrita no CNPJ n.º,
doravante assim designada.

O Banco
declara-se FIADOR E PRINCIPAL PAGADOR, solidariamente responsável com a
AFIANÇADA qualificada no Quadro 3, até o limite de R\$
....., pelo cumprimento de todas as obrigações
principais e acessórias, referente à **GARANTIA DA PARTICIPAÇÃO NA TOMADA
DE PREÇOS N.º _____**.

Esta Fiança é prestada com expressa renúncia ao benefício de ordem
previsto no artigo 827, "caput", combinado com o artigo 828, I, ambos do
Código Civil Brasileiro, e vigorará pelo prazo de 90 (noventa) dias, a
contar de _____.

Na hipótese de inadimplemento de qualquer das obrigações assumidas pela
AFIANÇADA, o Banco..... efetuará o pagamento das importâncias que forem
devidas, até o limite acima estipulado, no prazo de 48 (quarenta e oito)
horas, contado do recebimento de comunicação escrita da BENEFCIÁRIA,
remitida ao órgão responsável do Banco, localizado no Endereço
....., onde deverá ser protocolizada.

Decorridos 90 (noventa) dias da data de vencimento desta Fiança, e se
durante esse período o Banco não tiver recebido da BENEFCIÁRIA
Termo de Exoneração e/ou original da Carta de Fiança, ou, qualquer
comunicação relativa ao inadimplemento da AFIANÇADA, esta Fiança será
automaticamente extinta, independentemente de qualquer formalidade,
aviso, notificação judicial ou extrajudicial, deixando, em consequência,
de produzir qualquer efeito.

O Banco declara, ainda, que esta Carta de Fiança foi emitida de
acordo com as normas do Banco Central do Brasil, do seu estatuto social e
que os seus signatários estão investidos dos poderes necessários.

Fica eleito para dirimir as questões oriundas desta garantia o Foro da
cidade de _____ ou do local onde tiver sido expedida esta
carta, a critério do autor da demanda judicial.

1



PROCURADORIA
GERAL DO MUNICÍPIO
SETOR DE LICITAÇÕES



PREFEITURA DO
CRATO



Esta Carta de Fiança é emitida em 01 (uma) única via.

....., de de

Banco

TESTEMUNHAS

1. _____ 2. _____

Nome:

Nome:

CPF:

CPF:

①



ANEXO IV
MINUTA DO CONTRATO

Pelo presente instrumento de CONTRATO que fazem entre si, de um lado, O MUNICÍPIO DE CRATO, pessoa jurídica de direito público, inscrito no CNPJ sob n.º 07.587.975/0001-07, com sede no Largo Júlio Saraiva, S/Nº - Crato - Ceará, CEP. 63100-347, através da SECRETARIA MUNICIPAL DE _____ DO MUNICÍPIO DE CRATO, neste ato representada por seu Secretário (a), Sr(a). _____, inscrito no CPF Nº _____ na forma da Lei, doravante denominado CONTRATANTE e a empresa XXXXXXXXXXXX, inscrita no CNPJ sob o n.º XXXXXXXXXXXX e CREA - CE XXXXX, com sede à Rua XXXXXXXXXXXXXXXXXXXX, nº XX, bairro XXXXX, CEP: XXXXX-XXX, Cidade, Estado, neste ato representada por (representante legal), inscrito no CPF sob o n.º XXX.XXX.XXX-XX, tendo como responsável técnico (nome do responsável técnico), inscrito no CREA-CE sob o nº XXXX, doravante denominada CONTRATADA, celebram o presente Contrato na forma e condições seguintes:

CLÁUSULA PRIMEIRA - DO FUNDAMENTO LEGAL

1.1 O presente contrato tem como fundamento a Lei 8.666/93 e suas alterações, a TOMADA DE PREÇOS nº _____, e seus anexos, devidamente homologada, a proposta da CONTRATADA, tudo parte integrante deste termo, independente de transcrição.

CLÁUSULA SEGUNDA - DO OBJETO

2.1 - O objeto da presente avença é a _____, em execução indireta, sob regime de EMPREITADA POR PREÇO UNITÁRIO, do tipo MENOR PREÇO GLOBAL, na conformidade do Edital da TOMADA DE PREÇOS nº _____ e anexos e proposta da Contratada, partes integrantes deste instrumento independente de transcrição.

CLÁUSULA TERCEIRA - DO VALOR E DO PAGAMENTO

3.1- O valor global da presente avença é de R\$ ____ (____), a ser pago em conformidade com a execução dos serviços efetivamente realizados, segundo as medições atestadas pelo contratante, considerando as disposições do Projeto Básico e da proposta adjudicada, salvo modificação contratual na forma da lei.

3.2- A contratada deverá apresentar junto com as notas fiscais/faturas devidamente atestadas pelo Gestor da despesa, as Certidões de quitação das obrigações fiscais Federais, Estaduais e Municipais e CND Trabalhista, todas atualizadas e ainda:

a) prova do recolhimento das contribuições devidas ao INSS (parte do empregador e parte do empregado), relativas aos empregados envolvidos na execução do objeto deste instrumento;

b) prova do recolhimento do FGTS, relativo aos empregados referidos na alínea superior;

c) comprovante de recolhimento do PIS e ISS, quando for o caso, dentro de 20 (vinte) dias a partir do recolhimento destes encargos.

D) PROVA DE REGISTRO DO CONTRATO DECORRENTE DESTA LICITAÇÃO NO CREA-CE (CONSELHO REGIONAL DE ENGENHARIA E ARQUITETURA DO CEARÁ) ATRAVÉS DE COMPROVANTE DE ART (ANOTAÇÃO DE RESPONSABILIDADE TÉCNICA) CORRESPONDENTE

9



E O CEI - CADASTRO ESPECÍFICO DO INSS PARA A OBRA COM INDICAÇÃO DO NÚMERO DO CONTRATO (ATÉ 05 (CINCO) DIAS ÚTEIS APÓS ASSINATURA DO CONTRATO).

3.3 - Os pagamentos serão efetuados, mediante a apresentação da fatura, nota fiscal de serviços, medições e recibo, até 30 (trinta) dias após a sua certificação pela Secretaria Municipal de Educação do Município de Crato/CE.

3.4 - Independentemente de declaração expressa, fica subentendido que, no valor pago pelo contratante, estão incluídas todas as despesas necessárias à execução dos serviços, inclusive as relacionadas com materiais, equipamentos e mão-de-obra.

3.5 - O Contrato não será reajustado antes de decorrido 01 (um) ano da sua assinatura, circunstância na qual poderá ser aplicado o índice utilizado para a construção civil previsto pela Fundação Getúlio Vargas - FGV.

3.5.1 - No cálculo dos reajustes se utilizará a seguinte fórmula:

$$R = V \left[\frac{I - I_0}{I_0} \right]$$

R = Valor do reajuste procurado;

V = Valor contratual dos serviços a serem reajustados;

I₀ = Índice inicial - refere-se ao mês da apresentação da proposta;

I = Índice final - refere-se ao mês de aniversário anual da proposta.

OBSERVAÇÃO: O FATOR deve ser truncado na quarta casa decimal, ou seja, desprezar totalmente da quinta casa decimal em diante.

3.6 - Poderá ser restabelecida a relação que as partes pactuaram inicialmente entre os encargos do contratado e a retribuição da Administração para a justa remuneração do serviço, desde que objetivando a manutenção do equilíbrio econômico-financeiro inicial do contrato, na hipótese de sobrevirem fatos imprevisíveis, ou previsíveis, porém de consequências incalculáveis, retardadores ou impeditivos da execução do ajustado, ou ainda, em caso de força maior, caso fortuito ou fato do príncipe, configurando álea econômica extraordinária e extracontratual, nos termos do Art. 65, Inciso II, alínea "d" da Lei 8.666/93, devendo ser formalizado através de ato administrativo.

3.7 - Nos casos de eventuais atrasos de pagamento, desde que a Contratada não tenha concorrido de alguma forma para tanto, o valor devido deverá ser acrescido de encargos moratórios proporcionais aos dias de atraso, apurados desde a data limite prevista para o pagamento até a data do efetivo pagamento, aplicando-se a seguinte fórmula:

$$EM = I \times N \times VP$$

EM = Encargos Moratórios a serem acrescidos ao valor originariamente devido

I = Índice de atualização financeira, calculado segundo a fórmula:

$$I = \frac{(Tx / 100)}{365}$$

Tx = IPCA (IBGE)

N = Número de dias entre a data limite prevista para o pagamento e a data do efetivo pagamento

VP = Valor da Parcela em atraso

12



CLÁUSULA QUARTA - DO PRAZO DE EXECUÇÃO E DA VIGÊNCIA

4.1 - O prazo para o início da execução dos serviços fica fixado em 05 (cinco) dias úteis contados a partir da data de recebimento da Ordem de Serviço por parte da Contratada.

4.2 - O Prazo de execução dos serviços/obra será de ___ (___) meses, contados da data do início da prestação dos serviços e as etapas obedecerão rigorosamente o cronograma físico definido pelo Governo Municipal de Crato, que é parte integrante deste contrato.

4.3 - O Prazo de vigência do contrato será de ___ (___) meses, contados a partir da data de sua assinatura, podendo ser prorrogado de acordo entre as partes e, em conformidade com o art. 57 da Lei n° 8.666 e alterações posteriores.

4.4 - Os prazos de início de execução, de conclusão e de entrega dos serviços admitem prorrogação, desde que necessariamente justificada por escrito e previamente autorizada pelo contratante, mantidas as demais cláusulas do contrato e assegurada a manutenção do seu equilíbrio econômico financeiro, desde que ocorra qualquer dos motivos descritos no § 1° do artigo. 57 da Lei de Licitações.

4.5 - Os pedidos de prorrogação deverão se fazer acompanhar de um relatório circunstanciado e do novo cronograma físico-financeiro adaptado às novas condições propostas, os quais serão analisados e julgados pela contratante.

CLÁUSULA QUINTA - DOS RECURSOS FINANCEIROS

5.1 - A despesa decorrente desta contratação correrá à conta da seguinte dotação orçamentária da SECRETARIA MUNICIPAL DE _____, com recursos previstos na seguinte classificação: Atividade _____ - Classificação Econômica _____.

CLÁUSULA SEXTA - DAS OBRIGAÇÕES

6.1 - As partes se obrigam reciprocamente a cumprir integralmente as disposições do instrumento convocatório, da Lei Federal n.º 8.666/93, alterada e consolidada:

6.2 - A CONTRATADA obriga-se a:

a) executar os serviços no prazo máximo fixado no instrumento convocatório e neste instrumento, observando rigorosamente as especificações contidas no Anexo I do Edital de TOMADA DE PREÇOS N° _____ e na proposta adjudicada, partes integrantes deste instrumento independente de transcrição, bem ainda as normas técnicas vigentes, nos locais determinados pela Secretaria Contratante, assumindo a responsabilidade pelo pagamento de todos os impostos, taxas e quaisquer outros ônus de origem federal, estadual e municipal, bem como, quaisquer encargos judiciais ou extrajudiciais que lhes sejam imputáveis, inclusive licenças dos órgãos oficiais ou com relação a terceiros, em decorrência da celebração do Contrato, e ainda:

- reparar, corrigir ou substituir às suas expensas, no total ou em parte, o objeto do contrato em que se verificarem vícios, defeitos ou incorreções resultantes da execução ou de natureza;

P



- responsabilizar-se pelos danos causados diretamente à Administração ou a terceiros, decorrentes de culpa ou dolo, sua ou de preposto, na execução do contrato, não excluindo ou reduzindo essa responsabilidade a fiscalização ou o acompanhamento pelo órgão interessado.

- aceitar nas mesmas condições contratuais, acréscimos ou supressões que se fizerem necessários na forma estabelecida no artigo 65, § 1º da Lei n.º 8.666/93, alterada e consolidada.

b) responsabilizar-se pela adoção das medidas necessárias à proteção ambiental e às precauções para evitar a ocorrência de danos ao meio ambiente e a terceiros, observando o disposto na legislação federal, estadual e municipal em vigor, inclusive a Lei n.º 9.605, publicada no D.O.U de 13/02/98;

c) responsabilizar-se perante os órgãos e representantes do Poder Público e terceiros por eventuais danos ao meio ambiente causados por ação ou omissão sua, de seus empregados, prepostos ou contratados;

d) responsabilizar-se pela conformidade, adequação, desempenho e qualidade dos serviços e bens, bem como de cada material, matéria-prima ou componente individualmente considerado, mesmo que não sejam de sua fabricação, garantindo seu perfeito desempenho;

e) REGISTRAR O CONTRATO DECORRENTE DESTA LICITAÇÃO NO CREA-CE (CONSELHO REGIONAL DE ENGENHARIA E ARQUITETURA DO CEARÁ), NA FORMA DA LEI, E APRESENTAR O COMPROVANTE DE ART (ANOTAÇÃO DE RESPONSABILIDADE TÉCNICA) CORRESPONDENTE E O CEI - CADASTRO ESPECÍFICO DO INSS PARA A OBRA COM INDICAÇÃO DO NÚMERO DO CONTRATO EM ATÉ 05 (CINCO) DIAS ÚTEIS APÓS A ASSINATURA DO REFERIDO CONTRATO PERANTE A CONTRATANTE, SOB PENA DE DECAIR O DIREITO DA CONTRATAÇÃO.

f) Utilizará, na execução dos serviços, profissionais capacitados e qualificados para tal fim, exceto nas atividades compartilhadas que podem ser desempenhadas por profissionais de outras áreas.

g) Pagar seus empregados no prazo previsto em lei, sendo também de sua responsabilidade o pagamento de todos os tributos que, direta ou indiretamente, incidam sobre a prestação dos serviços contratados inclusive as contribuições previdenciárias fiscais e parafiscais, FGTS, PIS, emolumentos, seguros de acidentes de trabalho, etc., ficando excluída qualquer solidariedade da CONTRATANTE, por eventuais autuações administrativas e/ou judiciais uma vez que a inadimplência da CONTRATADA com referência às suas obrigações não se transfere a CONTRATANTE;

h) Disponibilizar, a qualquer tempo, toda documentação referente ao pagamento dos tributos, seguros, encargos sociais, trabalhistas e previdenciários relacionados com o objeto do CONTRATO;

6.3 - É de inteira e exclusiva responsabilidade da contratada o recolhimento de encargos sociais, trabalhistas, previdenciários, tributos, taxas, tarifas e outros emolumentos que se fizerem necessários à execução do serviço. A Contratante se reserva o amplo direito de exigir da contratada tais documentos devidamente quitados para melhor desempenho e eficácia dos contratos consumados;

a) Fica a contratada na obrigação de manter, durante toda a execução do contrato, em compatibilidade com as obrigações por ele assumidas, todas as condições de habilitação e qualificação exigidas na licitação;

b) A CONTRATADA, deverá manter a Contratante informada sobre o andamento dos serviços, informando-a sempre que se registrarem ocorrências extraordinárias;

✓



6.4 - No caso de constatação da inadequação dos serviços às normas e exigências especificadas no Edital, neste contrato, no PROJETO BÁSICO e Orçamento Básico e na Proposta da Contratada, o Contratante os recusará, devendo ser de imediato adequados às supracitadas condições.

6.5 - A CONTRATANTE obriga-se a:

- indicar os locais onde serão realizados os serviços;
- assegurar o livre acesso da CONTRATADA e de seus técnicos, devidamente identificados, a todos os locais onde se fizerem necessários os serviços, prestando-lhe todas as informações e esclarecimentos que, eventualmente, forem solicitados;
- efetuar o pagamento na forma prevista neste instrumento.

CLÁUSULA SÉTIMA - DO RECEBIMENTO DAS OBRAS E SERVIÇOS

7.1 - Após a conclusão dos serviços contratados, a CONTRATADA, mediante requerimento ao Contratante, poderá solicitar o recebimento dos mesmos.

7.2 - Os serviços concluídos poderão ser recebidos **PROVISORIAMENTE**, a critério da contratante pelo responsável por seu acompanhamento e fiscalização, mediante termo circunstanciado, assinado pelas partes, em até 15 (quinze) dias da comunicação escrita do contratado.

7.3 - O termo circunstanciado citado no item anterior deve, quando:

- a) os serviços estiverem **EM CONFORMIDADE** com os requisitos preestabelecidos, explicitar esse fato no texto, que deverá ser datado e assinado pelo responsável pelo recebimento.
- b) os serviços apresentarem **NÃO CONFORMIDADE** com os requisitos preestabelecidos, relacionar os serviços desconformes, explicando as razões das inconsistências, dando prazos para correção, que não poderão ser superiores a 90 dias.

7.4 - A Contratada fica obrigada a reparar, corrigir, remover, reconstruir ou substituir, às suas expensas, no todo ou em parte, o objeto em que se verificarem vícios, defeitos ou incorreções resultantes da execução ou materiais empregados, cabendo à fiscalização não atestar a última e/ou única medição de serviços até que sejam sanadas todas as eventuais pendências que possam vir a ser apontadas no Termo de Recebimento Provisório.

7.5 - Para o recebimento **DEFINITIVO** dos serviços, o contratante poderá designar uma comissão com no mínimo 03 (três) técnicos, que vistoriará os serviços e emitirá **TERMO DE RECEBIMENTO DEFINITIVO CIRCUNSTANCIADO**, que comprove a adequação do objeto aos termos contratuais.

7.6 - O **TERMO DE RECEBIMENTO DEFINITIVO** das obras e serviços, não isenta a CONTRATADA das responsabilidades estabelecidas pelo Código Civil Brasileiro.

7.7 - Após a assinatura do **TERMO DE RECEBIMENTO DEFINITIVO**, se houver garantia contratual prestada pela CONTRATADA, a mesma será liberada e se em dinheiro, corrigida monetariamente.

CLÁUSULA OITAVA - DAS ALTERAÇÕES

8.1 - A Contratante reserva-se o direito de, a qualquer tempo, introduzir modificações ou alterações no projeto, plantas e especificações.

8.2 - Caso as alterações ou modificações impliquem aumento ou diminuição dos serviços que tenham preços unitários cotados na proposta, valor



respectivo, para efeito de pagamento ou abatimento, será apurado com base nas cotações apresentadas no orçamento.

8.3 - Caso as alterações e ou modificações não tenham no orçamento da licitante os itens correspondentes com os seus respectivos preços unitários, serão utilizados os preços unitários constantes da tabela de preços utilizada pelo Governo Municipal de Crato, aplicando-se o mesmo percentual de desconto de sua proposta em relação ao orçamento básico do Município.

8.4 - Ao Governo Municipal de Crato caberá o direito de promover acréscimos ou supressões nas obras ou serviços, que se fizerem necessários, até o limite e nos termos do art. 65, parágrafo 1º, da Lei nº 8.666/93.

8.5 - Caso haja acréscimo ou diminuição no volume dos serviços este será objeto de Termo Aditivo ao contrato, após o que será efetuado o pagamento, calculado nos termos dos itens 8.2 e 8.3.

8.6 - O presente contrato poderá ser alterado, nos casos previstos no artigo 65 da Lei Nº 8.666/93, desde que haja interesse da Administração, com a apresentação das devidas justificativas.

CLÁUSULA NONA - DAS MULTAS

9.1 - A Contratante poderá aplicar as seguintes multas:

9.1.1 - 0,05% (cinco centésimos por cento) sobre o valor da etapa, por dia que esta exceder o prazo de entrega previsto no cronograma físico, salvo quanto ao último prazo parcial, cuja multa será compreendida na penalidade por inobservância do prazo global;

9.1.2 - 0,1% (um décimo por cento) sobre o valor global do Contrato, por dia que exercer ao prazo contratual;

9.1.3 - 20% (vinte por cento) do valor total do Contrato, na hipótese de rescisão do Contrato por culpa da Contratada, sem prejuízos de outras penalidades previstas em lei;

9.1.4 - 0,0001% (um décimo milésimo por cento) sobre o valor global do Contrato por descumprimento às recomendações estabelecidas neste Edital ou no Contrato, conforme o caso;

9.1.5 - 10% (dez por cento) do valor global do Contrato, se a Contratada transferir a execução dos serviços a terceiros, no todo ou em parte, sem prévia autorização escrita da Secretaria Municipal de _____ do Município de Crato/CE;

9.1.6 - 5% (cinco por cento) sobre o valor do Contrato, se a Contratada recusar-se em corrigir qualquer serviço rejeitado, caracterizando-se a recusa, caso a correção não se efetivar nos 5 (cinco) dias que se seguirem à data da comunicação formal da rejeição.

9.2 - Da aplicação de multa será a Contratada notificada pela Administração Municipal, tendo, a partir da notificação, o prazo de 10 (dez) dias para recolher a importância correspondente na Tesouraria do Governo Municipal. O pagamento dos serviços não será efetuado à Contratada se esta deixar de recolher multa que lhe for imposta.

9.3 - A multa aplicada por descumprimento do prazo global será deduzida do pagamento da última parcela e as multas por infrações de prazo parciais serão deduzidas, de imediato, dos valores das prestações a que correspondam.

9.4 - Os valores resultantes das multas aplicadas por descumprimento de prazos parciais serão devolvidos por ocasião do recebimento definitivo



dos serviços, se a Contratada, recuperando os atrasos verificados em fases anteriores do Cronograma Físico, entregar os serviços dentro do prazo global estabelecido.

9.5 - Todas as multas poderão ser cobradas cumulativamente ou independentemente.

CLÁUSULA DÉCIMA - DAS PENALIDADES E DAS SANÇÕES

10.1 - A licitante que, convocada pelo Governo Municipal de Crato/CE para assinar o instrumento de contrato, se recusar a fazê-lo dentro do prazo previsto neste Edital, sem motivo justificado aceito pela Contratante, estará sujeita à suspensão temporária de participação em licitação promovida pelos órgãos do Município de Crato/CE, pelo prazo de 02 (dois) anos.

10.2 - O atraso injustificado na execução do contrato sujeitara a Contratada à multa de mora prevista no presente Edital, podendo a Contratante rescindir unilateralmente o contrato. À Contratada será aplicada, ainda, a pena de **SUSPENSÃO** de participação em licitação promovida pelos órgãos do Município de Crato/CE, pelo prazo de 02 (dois) anos, período durante o qual estará impedida de contratar com o Município de Crato/CE.

10.3 - Em caso de a Licitante ou Contratada ser reincidente, será declarada como inidônea para licitar e contratar com o Município de Crato/CE .

10.4 - As sanções previstas neste Edital serão aplicadas pela Administração Municipal, à licitante vencedora desta licitação ou à Contratada, facultada a defesa prévia da interessada nos seguintes casos:

10.4.1 - de 05 (cinco) dias úteis, nos casos de **ADVERTÊNCIA** e de **SUSPENSÃO**;

10.4.2 - de 10 (dez) dias da abertura de vista do processo, no caso de **DECLARAÇÃO DE INIDONEIDADE** para licitar ou contratar com o Município de Crato/CE .

10.5 - As sanções de **ADVERTÊNCIA**, **SUSPENSÃO** e **DECLARAÇÃO DE INIDONEIDADE** para licitar ou contratar com o Município de Crato/CE , poderão ser aplicadas juntamente com as de **MULTA** prevista neste Edital;

10.6 - As sanções de **SUSPENSÃO** e de **DECLARAÇÃO DE IDONEIDADE** para licitar ou contratar com o Município de Crato/CE , poderão também ser aplicadas às licitantes ou aos profissionais que, em razão dos contratos firmados com qualquer órgão da Administração Pública Federal, Estadual e Municipal:

I - tenha sofrido condenação definitiva por praticarem, por meios dolosos, fraude fiscal no recolhimento de quaisquer tributos;

II - tenham praticados atos ilícitos visando a frustrar os objetivos da licitação;

III - demonstrem possuir inidoneidade para contratar com a Administração Pública em virtude de atos ilícitos praticados.

10.7 - Somente após a Contratada ressarcir o Município de Crato/CE pelos prejuízos causados e após decorrido o prazo de **SUSPENSÃO** aplicada é que poderá ser promovida a reabilitação perante a própria autoridade que aplicou a sanção.

10.8 - A declaração de idoneidade é da competência exclusiva do(a) Secretário(a) Municipal de _____ de Crato/CE .

CLÁUSULA DÉCIMA PRIMEIRA - DA RESCISÃO CONTRATUAL

1



11.1 - A inexecução total ou parcial do contrato enseja a sua rescisão, com as consequências contratuais, previstas no instrumento convocatório e as previstas em lei ou regulamento.

11.2 - Além da aplicação das sanções já previstas, o presente contrato ficará rescindido de pleno direito, independente de notificação judicial ou extrajudicial, sem que assista à Contratada o direito de reclamar indenizações relativas às despesas decorrentes de encargos provenientes da sua execução, ocorrendo quaisquer infrações às suas cláusulas e condições ou nas hipóteses previstas na Legislação, na forma do artigo 78 da Lei 8.666/93.

11.3 - O procedimento de rescisão observará os ditames previstos nos artigos 79 e 80 da Lei de Licitações.

CLÁUSULA DÉCIMA SEGUNDA - DAS DISPOSIÇÕES FINAIS

12.1 - A CONTRATADA se obriga a manter, durante toda a execução do contrato, em compatibilidade com as obrigações por ela assumidas, todas as condições de habilitação e qualificação exigidas na licitação.

12.2 - O presente Contrato tem seus termos e sua execução vinculada ao Edital de Licitação e à proposta licitatória.

12.3 - Ao CONTRATANTE se reserva o direito de fazer uso de qualquer das prerrogativas dispostas no artigo 58 da Lei nº. 8.666/93, alterada e consolidada.

12.4 - A inadimplência da CONTRATADA com referência aos encargos trabalhistas, previdenciários, fiscais e comerciais não transfere ao CONTRATANTE a responsabilidade por seu pagamento, nem poderá onerar o objeto do Contrato ou restringir a regularização e o uso dos serviços pela Administração.

12.5 - O contratado, na execução do contrato, sem prejuízo das responsabilidades contratuais e legais, não poderá subcontratar partes do serviço sem a expressa autorização da Administração.

12.6 - A Administração rejeitará, no todo ou em parte, o serviço executado em desacordo com os termos do Processo Licitatório e deste contrato.

12.7 - Integram o presente contrato, independente de transcrição, todas as peças que formam o procedimento licitatório e a proposta adjudicada.

12.8 - A Contratada se obriga a efetuar, caso solicitado pela Contratante, testes previstos nas normas da ABNT, para definir as características técnicas de qualquer equipamento, material ou serviço a ser executado.

12.9 - As ligações provisórias que se fizerem necessárias para a execução dos serviços, bem como a obtenção de licenças e alvarás, correrão por conta exclusiva da Contratada.

12.10 - A fiscalização se efetivará no local da Obra/Serviços, por profissional previamente designado pelo Contratante, que comunicará suas atribuições.

12.11 - A execução do contrato será acompanhada e fiscalizada pelo Sr. _____, Inscrito no _____ nº _____, representante da Secretaria Municipal de _____, conforme o Art. 67 da Lei 8.666/93.

CLÁUSULA DÉCIMA TERCEIRA - DO FORO

②



PROCURADORIA
GERAL DO MUNICÍPIO
SETOR DE LICITAÇÕES



PREFEITURA DO
CRATO



13.1 - O foro da Comarca de Crato, Estado do Ceará, é o competente para dirimir questões decorrentes da execução deste Contrato, em obediência ao disposto no § 2º do art. 55 da Lei 8.666 de 21 de junho de 1993, alterada e consolidada.

Assim pactuadas, as partes firmam o presente Instrumento, em 05 (cinco) vias, perante testemunhas que também o assinam, para que produza os seus jurídicos e legais efeitos.

CRATO/CE, ____ de _____ de ____.

MUNICÍPIO DE CRATO
CNPJ Nº 07.587.975/0001-07
SECRETÁRIO MUNICIPAL DE _____

CPF: _____
CONTRATANTE

LICITANTE VENCEDORA
CNPJ Nº _____
REPRESENTANTE LEGAL
SÓCIO-ADMINISTRADOR
CPF Nº _____
CONTRATADA

TESTEMUNHAS:

1. _____

CPF: _____

2. _____

CPF: _____

C



ANEXO V

Item 1. Modelo de Procuração

PROCURAÇÃO

OUTORGANTE: <<<NOME DA EMPRESA, CNPJ N°. e ENDEREÇO>>> neste ato representada por seu (titular, sócio, diretor ou representante), Sr. <<<NOME>>>, qualificação (nacionalidade, estado civil, profissão, RG e CPF)

OUTORGADO: <<<NOME DO CREDENCIADO>>> qualificação (nacionalidade, estado civil, profissão, RG, CPF e endereço).

PODERES: O OUTORGANTE confere ao OUTORGADO pleno e gerais poderes para representá-lo junto ao Município de Crato/CE, na sessão de **TOMADA DE PREÇO N° _____**, podendo o mesmo, assinar propostas de preços, atas, contratos, entregar durante o procedimento os documentos de credenciamento, envelopes de proposta de preços e documentos de habilitação, assinar toda a documentação necessária, como também formular ofertas e lances verbais de preços e praticar todos os demais atos pertinentes ao certame em nome da OUTORGANTE que se fizerem necessários ao fiel cumprimento deste mandato, inclusive interpor recursos, ciente de que por força do artigo 675 do Código Civil está obrigado a satisfazer todas as obrigações contraídas pelo outorgado.

<<<DATA>>>

<<<OUTORGANTE>>>

①



PROCURADORIA
GERAL DO MUNICÍPIO
SETOR DE LICITAÇÕES



PREFEITURA DO
CRATO



Item 2. Modelo de Declaração

DECLARAÇÃO

(NOME E QUALIFICAÇÃO DO FORNECEDOR), DECLARA:

a) Sob as penas da lei, para todos os fins de direito a que se possa prestar, especialmente para fins de prova em processo licitatório, junto ao Município de Crato/CE, que, em cumprimento ao estabelecido na Lei N°. 9.854, de 27/10/1999, publicada no DOU de 28/10/1999, e ao inciso XXXIII, do artigo 7°, da Constituição Federal, não emprega menores de 18 (dezoito) anos em trabalho noturno, perigoso ou insalubre, nem emprega menores de 16 (dezesesseis) anos em trabalho algum, salvo na condição de aprendiz, a partir de 14 (quatorze) anos.

b) Que não fomos declarados inidôneos para licitar ou contratar com a Administração Pública, nos termos do inciso IV do art. 87 da Lei N°. 8.666/93 e que inexistiu qualquer fato superveniente impeditivo de nossa habilitação para participar no presente certame licitatório, bem assim que ficamos ciente da obrigatoriedade de declarar ocorrências posteriores, nos termos do art. 32, §2°, da Lei N°. 8.666/93.

Pelo que, por ser a expressão da verdade, firma a presente, sob as penas da Lei.

<<<DATA>>>

<<<DECLARANTE>>>



Item 3. Modelo de Declaração

DECLARAÇÃO

(nome/
social) _____, razão
CNPJ N° _____, inscrita no
representante legal o(a) _____, por intermédio de seu
Sr(a) _____, portador(a) da Carteira de
Identidade n° _____ e CPF n° _____, DECLARA,
sob as sanções administrativas cabíveis e sob as penas da Lei, ser
_____ (microempresa, empresa de pequeno porte ou cooperativa) nos termos
da legislação vigente, não possuindo nenhum dos impedimentos previstos no
§ 4º, do art. 3º, da Lei complementar n° 123/2006.

Microempresa

Empresa de pequeno porte nos termos da legislação vigente, não
possuindo nenhum dos impedimentos previsto no § 4º, do art. 3º, da Lei
complementar n° 123/2006.

Local e data

Assinatura do representante legal

(nome e cargo)

2



PROCURADORIA
GERAL DO MUNICÍPIO
SETOR DE LICITAÇÕES



PREFEITURA DO
CRATO



ITEM 4-Modelo de Declaração

DECLARAÇÃO

A empresa _____, inscrita no CNPJ sob n° _____, sediada na _____, neste ato representado por _____, inscrito no CPF sob n° _____. Declara, para os devidos fins que, não possui nenhum parentesco, matrimônio, afim consanguíneo até o terceiro grau, ou por adoção, com a Administração Pública Municipal de Crato-CE.

_____/_____/20__

ASSINATURA, NOME E NUMERO DA IDENTIDADE OU CPF DO REPRESENTANTE LEGAL

(Handwritten mark)



PROCURADORIA
GERAL DO MUNICÍPIO
SETOR DE LICITAÇÕES



PREFEITURA DO
CRATO



ITEM 5-Modelo de Declaração

DECLARAÇÃO (VINCULO EMPREGATICIO COM O MUNICIPIO DE CRATO-CE)

ART 9º DA LEI 8666/93- INCISO III IN-VERBIS (ART 9º- Não poderá participar, direta ou indiretamente, da licitação ou da execução de obra ou serviço e do fornecimento de bens a eles necessários:
III - servidor ou dirigente de órgão ou entidade contratante ou responsável pela licitação.

Eu, _____, portador de Cédula de Identidade nº _____, CPF nº _____, declaro para fins de direito, junto ao Município de Crato-CE, que nenhum funcionário(s), Sócio(s) e/ou Proprietário (s) da Empresa: _____, possuem Vínculo Empregatício com a Prefeitura de Crato.

Informo outrossim que , tomei ciência do Art. 9º, INCISO III, que veta a participação de servidores ou dirigente de órgão ou entidade contratante ou responsável pela licitação.

Abaixo subscrevo-me, firmando assim a presente declaração para que surta efeitos ao que se destina.

_____/_____/20__

ASSINATURA DO REPRESENTANTE LEGAL
CPF N°
CARIMBO

OBS: EMITIR EM PAPEL TIMBRADO DA EMPRESA

④